

# RollerMouse Red *Wireless*

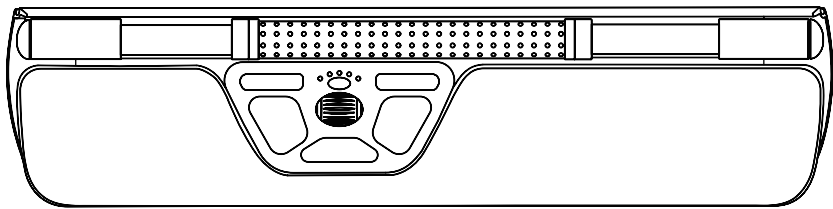

[www.contourdesign.com](http://www.contourdesign.com)

# What's in the Box?

## Packungsinhalt

## Contenu de l'emballage

1. RollerMouse Red Wireless
2. Wrist rest
3. Two short keyboard risers
4. Two long keyboard risers

1. RollerMouse Red Wireless
2. Handgelenkstütze
3. Zwei kurze Tastaturstützen
4. Zwei lange Tastaturstützen
5. Schlüssel für die Handgelenkstütze
- \* 6. Dongle
- \* 7. USB-Verlängerung
- \* 8. USB-Ladekabel

5. Wrist rest removal key
- \* 6. Dongle
- \* 7. USB extender
- \* 8. USB charging cable

1. RollerMouse Red Wireless
2. Repose-poignets
3. Deux rehausseurs de clavier courts
4. Deux rehausseurs de clavier longs
5. Clé de retrait du repose-poignets
- \* 6. Clé
- \* 7. Rallonge USB
- \* 8. Câble de chargement USB

\* Please find accessories # 6,7,8 attached together in the box.

\* Zubehör # 6,7,8 ist in der Verpackung enthalten.

\* Veuillez trouver les accessoires # 6,7,8 attachés ensemble dans la boîte.

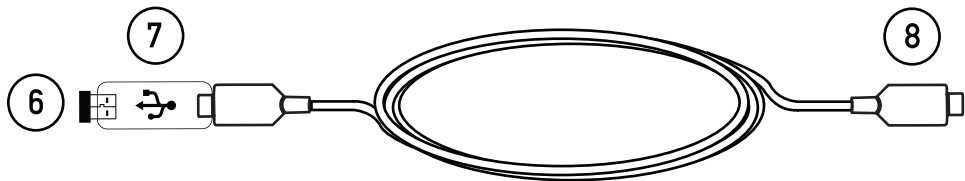
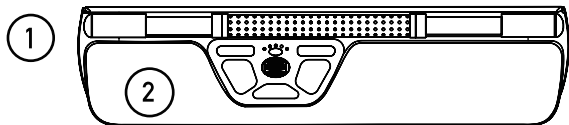

# Functions Funktionen Fonctions

- A. Rollerbar
- B. Cursor speed and battery level indicator LED
- C. Copy
- D. Paste
- E. Left-click

- F. Right-click
- G. Scroll wheel
- H. "One Touch" double-click
- I. On-off Switch
- J. Dongle storage compartment

- A. Barre de contrôle
- B. Voyant vitesse du curseur et charge de la batterie
- C. Copier
- D. Coller
- E. Clic gauche
- F. Clic droit
- G. Molette de défilement
- H. Double clic «One Touch»
  - I. Commutateur marche-arrêt
- J. Compartiment de rangement de la clé

- A. Rollstab
- B. LED-Anzeige für Geschwindigkeit des Mauszeigers und Batterieladung
- C. Kopieren
- D. Einfügen
- E. Linksklick
- F. Rechtsklick
- G. Mausrad
- H. "One Touch" - Doppelklick
  - I. Ein/Aus-Schalter
- J. Dongle-Aufbewahrung

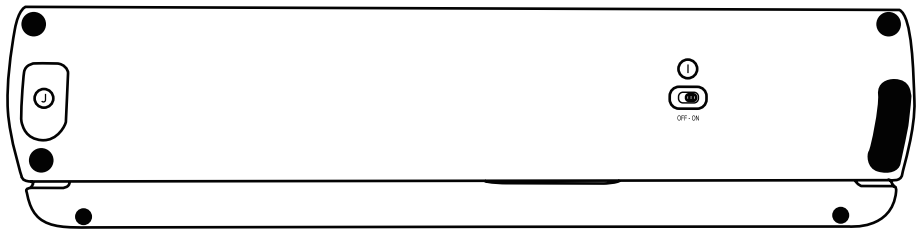
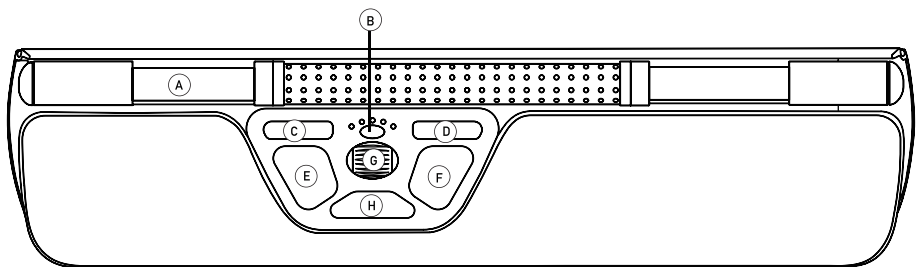

# Quick Start

## Schnellstart

### Démarrage rapide

#### 1. To connect via Bluetooth:

Power on RollerMouse (**button I**). On your computer, navigate to the area of settings regarding Bluetooth connections. Select the option to add or discover a Bluetooth device.

Your RollerMouse will automatically be recognized, select it for the computer to start Bluetooth connection.

#### 2. To connect via USB dongle:

Insert USB dongle into available USB port and power on your RollerMouse. Your computer will recognize your new device and connect automatically.

#### 3. To connect via a wired USB connection:

Connect USB cable to your RollerMouse and into an available USB port on your computer. Your computer will recognize your new device and connect automatically.

# Schnellstart

## 1. Verbindung über Bluetooth:

Schalten Sie die RollerMouse ein (**Taste I**). Navigieren Sie auf dem Computer zu den Einstellungen für Bluetooth-Verbindungen. Wählen Sie die Option zum Hinzufügen oder das Erkennen eines Bluetooth-Geräts. Ihre RollerMouse sollte bald darauf automatisch erkannt werden. Wählen Sie die Erkennung auf dem Computer aus, um den Vorgang des Bluetooth-Pairings zu starten.

## 2. Verbindung über USB-Dongle:

Stecken Sie den USB-Dongle in einen verfügbaren USB-Anschluss und schalten Sie die RollerMouse ein. Ihr Computer erkennt bald darauf ein neues Gerät und stellt automatisch eine Verbindung her.

## 3. Verbindung über USB-Ladekabel:

Schließen Sie das USB-Ladekabel mit einem Ende an die RollerMouse und das andere Ende an einen verfügbaren USB-Anschluss Ihres Computers an. Ihr Computer erkennt bald darauf ein neues Gerät und stellt automatisch eine Verbindung her.

# Démarrage rapide

## 1. Se connecter via Bluetooth:

Allumez la RollerMouse (**bouton I**). Sur votre ordinateur, naviguez jusqu'à la zone des paramètres concernant les connexions Bluetooth, qui varient en fonction du système d'exploitation de votre ordinateur. Sélectionnez l'option pour ajouter ou trouver un appareil Bluetooth. Votre RollerMouse devrait être automatiquement reconnue, sélectionnez-la sur votre ordinateur pour lancer le processus d'appariement Bluetooth.

## 2. Se connecter via dongle USB:

Insérez le dongle USB dans le port USB disponible et allumez votre RollerMouse. Votre ordinateur reconnaîtra votre nouveau dispositif et se connectera automatiquement.

## 3. Se connecter via connexion USB filaire:

Connectez le câble USB à votre RollerMouse et à un port USB disponible sur votre ordinateur. Votre ordinateur reconnaîtra votre nouvel appareil et se connectera automatiquement.



# Cursor Speed (DPI)

## Geschwindigkeit des Mauszeigers

### Vitesse du curseur

Press the Cursor speed (**button B**) to cycle through cursor speeds. There are speed selections which range from slow (600 DPI) to fast (2800 DPI). Speed can be identified by the LED lights as shown. Hold Cursor speed (**button B**) for 8 seconds to default settings.

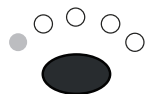

600



800



1000



1200



1400



1600



1800



2000



2400



2800

## Geschwindigkeit des Mauszeigers Vitesse du curseur

Drücken Sie die Cursorgeschwindigkeit (**Taste B**), um durch die Cursorgeschwindigkeiten zu schalten. Es gibt Geschwindigkeitsauswahlen, die von langsam reichen (600 DPI) bis schnell (2800 DPI). Die Geschwindigkeit kann anhand der LED-Leuchten wie gezeigt identifiziert werden. Halten Sie die Cursorgeschwindigkeit (**Taste B**) 8 Sekunden lang auf die Standardeinstellungen.

Appuyer sur la vitesse du curseur (**bouton B**) pour faire défiler les vitesses de curseur. Il existe des sélections de vitesse qui vont de lente (600 DPI) à rapide (2800 DPI). La vitesse peut être identifiée par les voyants LED comme indiqué. Maintenez la vitesse du curseur (**bouton B**) pendant 8 secondes pour rétablir les paramètres par défaut.

# Battery

## Akku

## Batterie

Battery level is shown when the device is powered on or plugged in.  
If battery is below 20%, a single light will blink to indicate the need to charge the device.

Der Akkustand wird angezeigt wenn das Gerät eingeschaltet oder angeschlossen ist.  
Wenn die Batterie weniger als 20 % beträgt, blinkt eine einzelne Lampe, um anzuzeigen,

Wenn der Batteriestand unter 20% sinkt, blinkt ein einzelnes Lämpchen, um zu signalisieren,  
dass das Gerät aufgeladen werden muss. Geschwindigkeit des Mauszeigers (DPI)

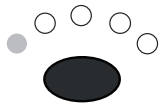

20%

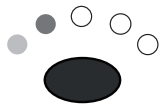

40%

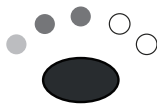

60%



80%



100%

# Pairing and secondary options

## Kopplung und Sekundäroptionen

## Synchronisation et options secondaires

### 1. Restart Bluetooth pairing:

Press button **B**. While continuing to hold **B**, press and release button **E** two times, then release button **B**.

### 2. Select Bluetooth-only connectivity:

Press button **B**. While continuing to hold **B**, press and release button **E** three times, then release button **B**.

### 3. Select dongle-only connectivity:

Press button **B**, while continuing to hold **B**, press and release button **F** three times, then release button **B**.

### 4. Restore pairing with dongle:

Unplug then re-plug the dongle to the unit to enable pairing. Hold the device close to dongle and press button **B**. While continuing to hold **B**, press and release button **F** two times, then release button **B**.

### 5. Reset wireless function to automatic pairing mode:

Press button **B**, While continuing to hold **B**, press and release button **E**, then release button **B**.

When the device is plugged with the USB cable, this connection overrides wireless connectivity. Please visit [contourdesign.com/BT](http://contourdesign.com/BT) for further information about Bluetooth.

# Kopplung und Sekundäroptionen

## 1. Bluetooth Kopplungsmodus neu starten:

Taste **A** drücken. Halten Sie **B** gedrückt, drücken Sie gleichzeitig die Taste **E** zwei Mal. Lassen Sie anschließend die Taste **B** los.

## 2. Ausschließlich Bluetooth Verbindung auswählen:

Drücken Sie die Taste **B**. Halten Sie **B** gedrückt, Drücken Sie gleichzeitig die Taste **E** drei mal. Lassen Sie anschließend die Taste **B** los.

## 3. Ausschließlich Dongle Verbindung auswählen:

Drücken Sie die Taste **B**. Halten Sie **B** gedrückt. Drücken Sie gleichzeitig die Taste **F** drei Mal. Lassen Sie anschließend die Taste **B** los.

## 4. Verbindung mit Dongle wiederherstellen:

Entfernen und schließen Sie den Dongle wieder an, um den Kopplungsmodus zu aktivieren. Halten Sie das Gerät dicht an den Dongle heran und drücken Sie die Taste **B**. Halten Sie **B** gedrückt, drücken Sie gleichzeitig die Taste **F** zwei Mal. Lassen Sie anschließend die Taste **B** los.

## 5. Drahtlose Funktion auf automatische Verbindung zurücksetzen:

Drücken Sie die Taste **B**. Halten Sie **A** gedrückt, während Sie die Taste **E** drücken. Lassen Sie anschließend die Taste **B** los.

Wenn das Gerät mit dem USB-Kabel angeschlossen ist, hat diese Verbindung Vorrang vor der drahtlosen Verbindung.

Weitere Informationen zu Bluetooth finden Sie unter [contourdesign.com/BT](http://contourdesign.com/BT)

## Synchronisation et options secondaires

### 1. Redémarrer la liaison Bluetooth:

Appuyez sur le bouton **B**. En maintenant le bouton **B** enfoncé, appuyez deux fois sur le bouton **E** puis relâchez le bouton **B**.

### 2. Sélectionner la connectivité Bluetooth uniquement:

Appuyez sur le bouton **B**. En maintenant le bouton **B** enfoncé, appuyez et relâchez le bouton **E** trois fois puis relâchez le bouton **B**.

### 3. Sélectionner la connectivité Dongle uniquement :

Appuyez sur le bouton **B**. En maintenant le bouton **B** enfoncé, appuyez et relâchez le bouton **F** trois fois puis relâchez le bouton **B**.

### 4. Rétablir la connexion avec le dongle:

Débranchez puis rebranchez le dongle à l'appareil pour permettre la liaison. Tenez l'appareil à proximité du dongle et appuyez sur le bouton **A**. En maintenant le bouton **B** enfoncé, appuyez et relâchez le bouton **F** deux fois puis relâchez le bouton **B**.

### 5. Réinitialiser la fonction sans fil en mode de liaison automatique:

Appuyez sur le bouton **B**. En maintenant le bouton **B** enfoncé, appuyez et relâchez le bouton **E** puis relâchez le bouton **B**.

Lorsque l'appareil est branché à l'aide d'un câble USB, cette connexion prévaut sur la connectivité sans fil.

Visitez [contourdesign.com/BT](http://contourdesign.com/BT) pour plus d'informations sur Bluetooth.

## Charging/Extension Laden/Verlängerung Chargement/Rallonge

To charge your RollerMouse remove the USB extender and dongle from the charging cable. Plug the USB-C end into the RollerMouse and connect to a USB-A at your computer. Your RollerMouse will be fully charged in approx. 5 hours. You may continue to use the RollerMouse as it charges.

Once powered on, the device is in automatic mode which will pair to the first available connection. The device will attempt to connect to the dongle first. If no connection is made, the device will attempt to connect via Bluetooth using the pairing information that is already in the unit. If no pairing information is available, it will start Bluetooth pairing mode and remain in that pairing mode for about 3 minutes. If the device is left in automatic pairing mode, the RollerMouse will cycle through the above steps each time it's powered off and then powered back on again.

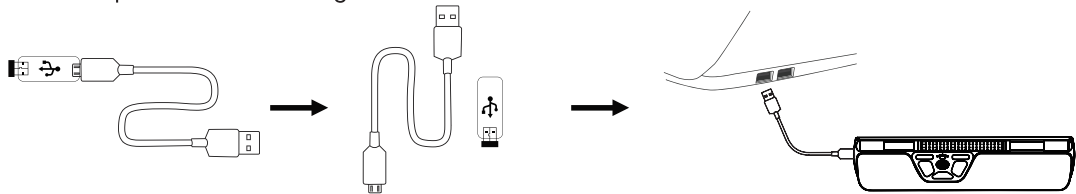

## Laden/Verlängerung

Um Ihre RollerMouse aufzuladen, entfernen Sie den USBKabeladapter und Dongle vom Ladekabel. Stecke das USB-C Ende in die RollerMouse und verbinden Sie es an einen USB-A Anschluss an Ihrem Computer an. Ihre RollerMouse wird in ca. 5 Stunden vollständig aufgeladen sein. Sie können die RollerMouse während des Ladevorgangs weiter verwenden.

Nach dem Einschalten befindet sich das Gerät im Automatikmodus und verbindet sich mit der ersten verfügbaren Verbindung. Das Gerät versucht zunächst, eine Verbindung mit dem Dongle herzustellen. Wenn keine Verbindung hergestellt wird, versucht das Gerät, eine Verbindung über Bluetooth herzustellen, indem es die bereits im Gerät vorhandenen Kopplungsinformationen verwendet. Wenn keine Pairing-Informationen verfügbar sind, startet das Gerät den Bluetooth-Pairing-Modus und bleibt etwa 3 Minuten lang in diesem Modus. Wenn das Gerät im automatischen Kopplungsmodus belassen wird, durchläuft die RollerMouse die oben genannten Schritte jedes Mal, wenn sie ausgeschaltet und dann wieder eingeschaltet wird.

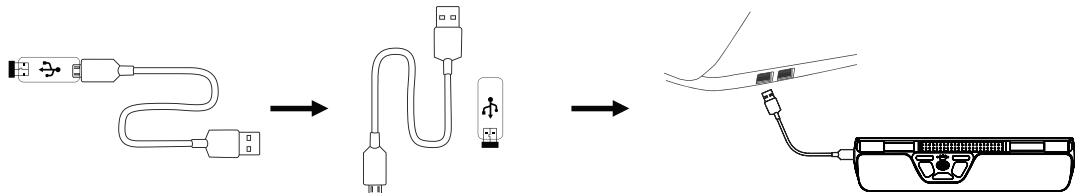



## Chargement/Rallonge

Pour charger votre RollerMouse, retirez le prolongateur USB et le dongle du câble de charge. Branchez l'extrémité USB-C dans la RollerMouse et connectez-la à une prise USB-A de votre ordinateur. Votre RollerMouse sera complètement chargée en 5 heures environ. Vous pouvez continuer à utiliser la RollerMouse pendant qu'elle se recharge.

Une fois allumé, l'appareil est en mode automatique et se connecte à la première connexion disponible. L'appareil tente d'abord de se connecter au dongle. Si aucune connexion n'est établie, l'appareil tentera de se connecter via Bluetooth en utilisant les informations d'appairage déjà présentes dans l'appareil. Si aucune information d'appairage n'est disponible, il démarre le mode d'appairage Bluetooth et reste dans ce mode d'appairage pendant environ 3 minutes. Si l'appareil est laissé en mode d'appairage automatique, la RollerMouse passera par les étapes ci-dessus à chaque fois qu'elle sera mise hors tension puis remise sous tension.

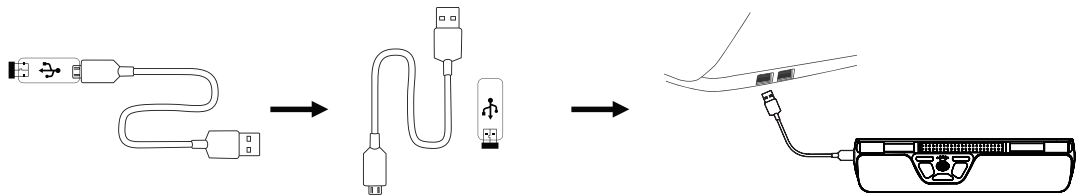

## Rollerbar click force adjustment

### Anpassung der Rollstab-Klickkraft

### Fonction de clic de la Rollerbar

Click force refers to the level of resistance when clicking the Rollerbar. To adjust click force, press and hold button **B** (Cursor speed) then press and release button **A** (Rollerbar).

Move button **G** (Scroll wheel) up and down to adjust the click force settings.

To disable the Rollerbar click function, adjust the click tension until all LEDs are illuminated.

Die Klickkraft bezieht sich auf die Stärke des Widerstands beim Klicken mit dem Rollstab.

Um die Klickkraft einzustellen, halten Sie die Taste **B** (Cursorgeschwindigkeit) gedrückt und drücken Sie dann die Taste **A** (Rollstab). Bewegen Sie die Taste **G** (Scrollrad) nach oben und unten, um die Klickkraft einzustellen.

Um den Rollstabblick zu deaktivieren, stellen Sie die Klickkraft ein, bis alle LEDs aufleuchten.

La force du clic fait référence au niveau de résistance lorsque l'on clique sur la Rollerbar.

Pour régler la force du clic, appuyez sur le bouton **B** (Vitesse du curseur) et maintenez-le enfoncé, puis appuyez sur le bouton **A** (Rollerbar). Déplacez le bouton **G** (Molette de défilement) vers le haut et vers le bas pour régler la force du clic.

Pour désactiver la fonction de clic de la Rollerbar, réglez la tension du clic jusqu'à ce que toutes les LED soient allumées.

# Rollerbar click volume adjustment

## Rollstab-Klicklautstärke

### Son du clic de sur la Rollerbar

The Rollerbar has 6 different click volume settings. To change the click volume, press and hold button **B** (Cursor speed), while continuing to hold **B** (Cursor speed), press and release button **G** (Scroll wheel), the LED light will show current click volume setting. Move button **G** (Scroll wheel) up/down to adjust volume setting. Release button **B** to confirm adjusted click volume. To disable the Rollerbar click volume, adjust the click volume until all LEDs are illuminated.

Der Rollstab hat 6 verschiedene Einstellungen für die Klicklautstärke. Um die Klicklautstärke zu ändern, halten Sie die Taste **B** (Cursorgeschwindigkeit) gedrückt, während Sie weiterhin Taste **B** gedrückt halten, drücken Sie die Taste **G** (Scrollrad) und lassen Sie sie wieder los. Das LED-Licht zeigt die aktuelle Einstellung der Klicklautstärke an. Bewegen Sie die Taste **G** nach oben/unten, um die Lautstärke einzustellen. Lassen Sie Taste **B** los, um die eingestellte Klicklautstärke zu bestätigen. Um die Klicklautstärke des Rollerbar zu deaktivieren, stellen Sie die Klicklautstärke ein, bis alle LEDs leuchten.

La Rollerbar dispose de 6 réglages différents du volume de clic. Pour modifier le volume du clic, appuyez sur le bouton **B** (Vitesse du curseur), tout en maintenant le bouton **B** enfoncé, appuyer et relâcher le bouton **G** (Molette de défilement), le voyant LED indiquera le réglage actuel du volume de clic. Déplacer le bouton **G** vers le haut/bas pour régler le volume. Relâcher le bouton **B** pour confirmer le réglage du volume de clic. Pour désactiver le volume de clic de la Rollerbar, réglez le volume de clic jusqu'à ce que toutes les LED soient allumées.

# Keyboard Risers

## Tastaturstützen

### Rehausseurs de clavier

Before using your RollerMouse, take a moment and adjust the keyboard risers to achieve the desired keyboard height and angle. For a proper ergonomic position, the front edge of the keyboard should be as close to the Rollerbar as possible.

Nehmen Sie sich zu Beginn der Nutzung Ihrer RollerMouse einen Moment Zeit, um die Tastaturstützen einzustellen und so Winkel und Höhe der Tastatur wie gewünscht anzupassen. Für die richtige ergonomische Position sollte die Vorderkante der Tastatur sich so nah am Rollstab befinden wie möglich.

Avant de commencer à utiliser votre RollerMouse, prenez le temps d'installer les rehausseurs de clavier en fonction de la hauteur et de l'angle de clavier souhaités. Pour une position ergonomique correcte, le bord avant du clavier doit être placé aussi près que possible de la barre de contrôle.

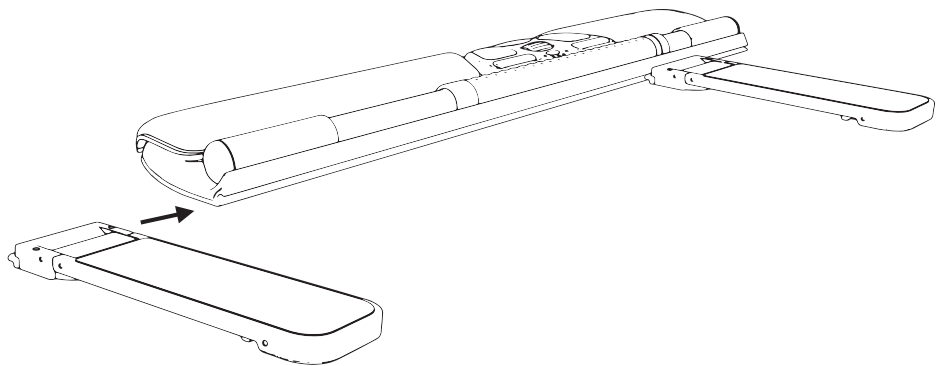
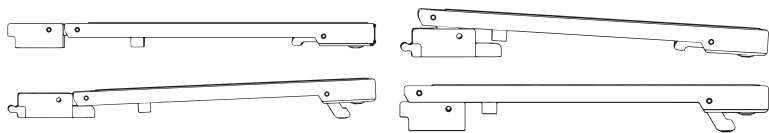

# Software driver Software Treiber Pilote de logiciel

All Contour's ergonomic products are plug-and-play. If you want to customize your RollerMouse, we recommend to download the free driver available at: <https://contourdesign.com/drivers>

Alle ergonomischen Produkte von Contour sind Plug-and-Play-fähig. Wenn Sie Ihre RollerMouse anpassen möchten, empfehlen wir Ihnen, den kostenlosen Treiber herunterzuladen, der unter folgender Adresse verfügbar ist: <https://contourdesign.com/drivers>

Tous les produits ergonomiques de Contour sont prêts à l'emploi. Si vous souhaitez personnaliser votre RollerMouse, nous vous recommandons de télécharger le pilote gratuit disponible à l'adresse suivante <https://contourdesign.com/drivers>

# Battery disposal

Entsorgen des Akkus  
Recyclage de la batterie

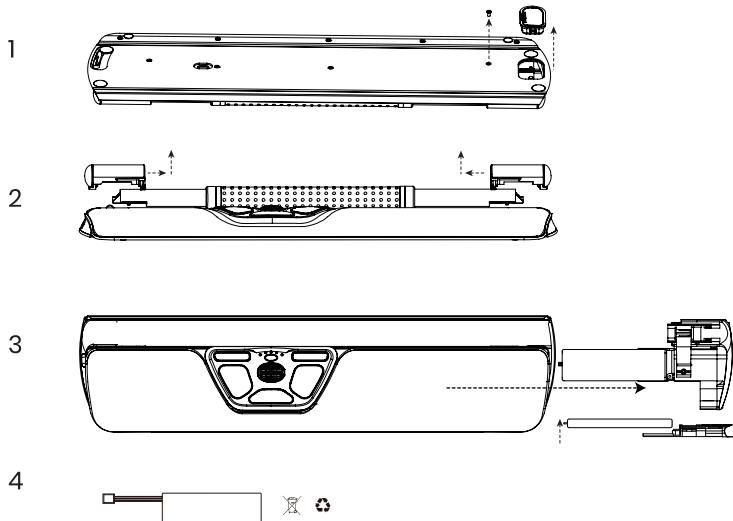



## 2 year guarantee

All Contour Design products come with a 2 year guarantee.

## Garantie de 2 ans

Tous les produits Contour Design bénéficient d'une garantie de 2 ans

## 2 Jahre Garantie

Sämtliche Produkte von Contour Design verfügen über eine Garantie von zwei Jahren.



## Product Support

For information on software drivers, product manuals, and advanced product settings such as thin client mode, please visit: [contourdesign.com/support](http://contourdesign.com/support)

## Assistance produit

Pour toute information concernant les pilotes, manuels et réglages avancés, tels que le mode « client léger », rendez-vous sur le site: [contourdesign.com/support](http://contourdesign.com/support)

## Produktsupport

Informationen über Treiber, Bedienungsanleitungen und erweiterte Einstellungen wie den Thin-Client-Modus für unsere Produkte erhalten Sie unter [contourdesign.com/support](http://contourdesign.com/support)



## Sales Support

If you have questions about your recent purchase, email us:  
United States: [ergoinfo@contourdesign.com](mailto:ergoinfo@contourdesign.com)  
All other countries: [support@contourdesign.com](mailto:support@contourdesign.com)

## Assistance commerciale

Pour toute question concernant votre achat récent, envoyez-nous un e-mail à l'adresse suivante: [support@contourdesign.com](mailto:support@contourdesign.com)

## Vertriebssupport

Wenn Sie Fragen bezüglich Ihrer kürzlichen Erwerbung haben, schicken Sie uns eine E-Mail an: [support@contourdesign.com](mailto:support@contourdesign.com)

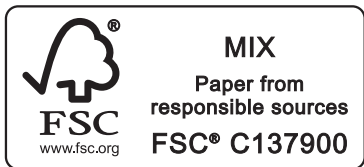

# Contour