

CE

MOD. 4167

EAC

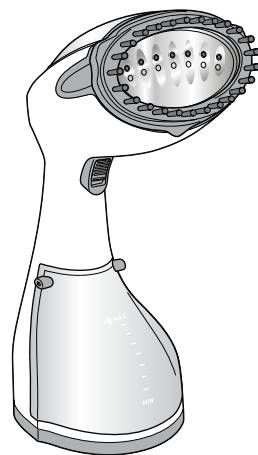

Stiratrice verticale  
Garment steamer  
Brosse à vapeur  
Dampfbürste  
Plancha de vapor vertical  
Escova de vapor vertical  
Verticaal strijkijzer  
Συσκευή κατακόρυφου σιδερώματος  
Вертикальный отпариватель  
Бу щетки  
ة يدوم ءاوكم  
Вертикална праска

**Ariete**

199 202 250  
NUMERO UNICO

**Ariete**

De' Longhi Appliances Srl  
Divisione Commerciale Ariete  
Via San Quirico, 300  
50013 Campi Bisenzio (FI) - Italy  
E-Mail: info@ariete.net  
Internet: www.ariete.net

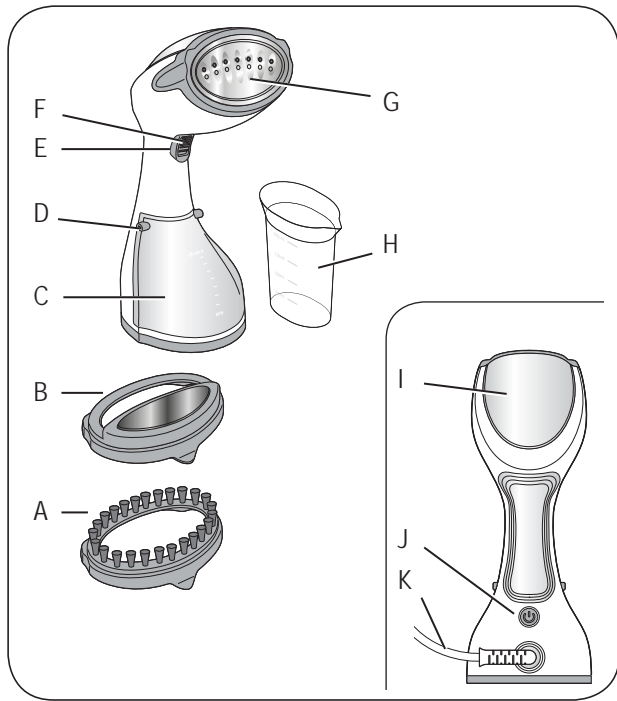

Fig. 1

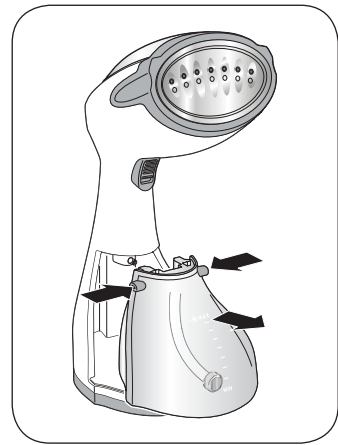

Fig. 2

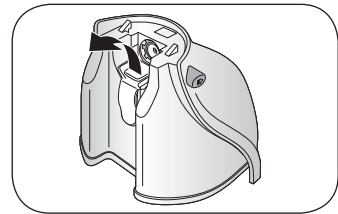

Fig. 3

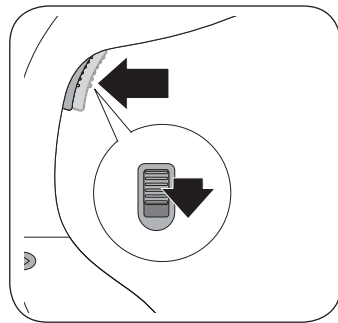

Fig. 10



Fig. 11



Fig. 12

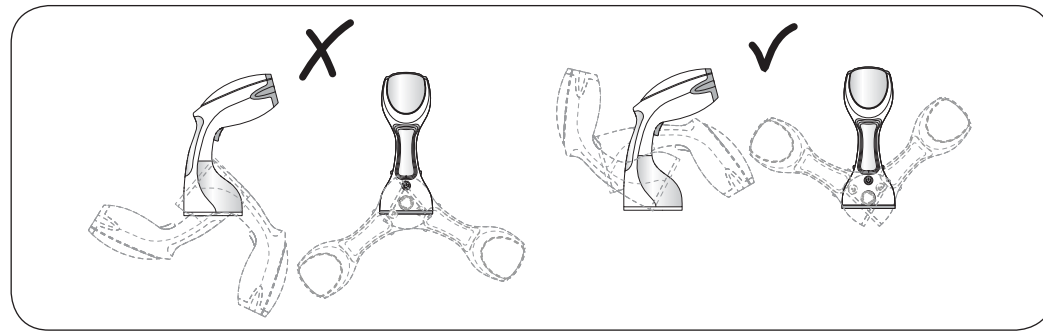

Fig. 13

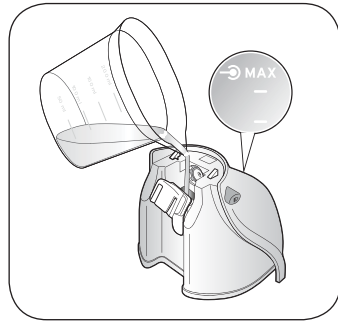

Fig. 4

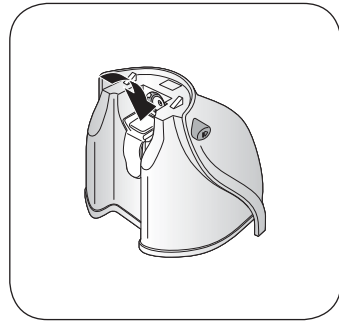

Fig. 5

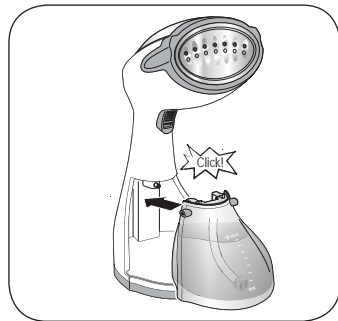

Fig. 6

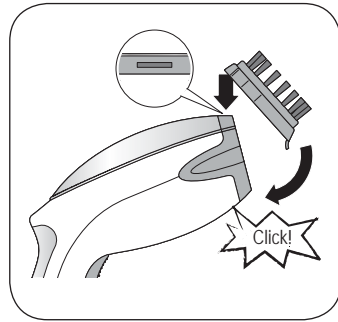

Fig. 7

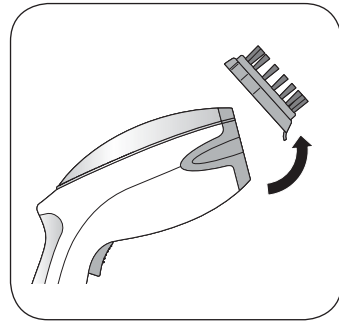

Fig. 8

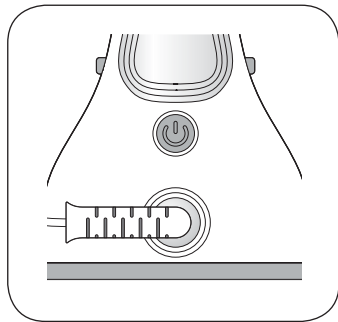

Fig. 9

## A PROPOSITO DI QUESTO MANUALE

---

Anche se gli apparecchi sono stati realizzati in conformità con le specifiche Normative europee vigenti e sono pertanto protetti in tutte le parti potenzialmente pericolose, leggete con attenzione queste avvertenze e usate l'apparecchio solo per l'uso cui è stato destinato per evitare infortuni e danni. Tenete a portata di mano questo libretto per future consultazioni. Qualora vogliate cedere questo apparecchio ad altre persone ricordatevi di includere anche queste istruzioni.

Le informazioni riportate in questo manuale sono marcate dai seguenti simboli che indicano:

 Pericolo per i bambini

 Pericolo dovuto a elettricità

 Pericolo di danni derivanti da altre cause

 Avvertenza relativa a ustioni

 Attenzione - danni materiali

PERICOLO avvisa di possibili gravi lesioni e pericoli mortali

AVVERTENZA avvisa di lesioni e gravi danni materiali

ATTENZIONE avvisa di lievi lesioni o danni materiali

## USO PREVISTO

---

L'apparecchio è stato costruito per stirare e rinvivare i tessuti.

L'apparecchio deve essere utilizzato con il vapore. Vietato usare l'apparecchio senza acqua.

L'apparecchio deve essere utilizzato al chiuso ed in ambienti asciutti. Non usare l'apparecchio all'aperto o in stanze con alto tasso di umidità.

## AVVERTENZE DI SICUREZZA

---

### LEGGERE ATTENTAMENTE LE ISTRUZIONI PRIMA DELL'USO.

- Questo apparecchio è destinato a essere utilizzato nelle applicazioni domestiche e similari. Ogni altro utilizzo dell'apparecchio non è previsto dal Costruttore che si esime da qualsiasi responsabilità per danni di ogni natura, generati da un impiego improprio dell'apparecchio stesso. L'uso improprio determina inoltre l'annullamento di ogni forma di garanzia.
- Non si assumono responsabilità per uso errato o per impieghi diversi da quelli previsti dal presente libretto.
- Si consiglia di conservare gli imballi originali, poiché l'assistenza gratuita non è prevista per i guasti causati da imballo non adeguato del prodotto al momento della spedizione ad un Centro di Assistenza autorizzato.
- L'utilizzo di accessori non consigliati o non forniti dal costruttore dell'apparecchio può comportare rischi di incendio, shock elettrico o danni a persone.

 Pericolo per i bambini

- L'apparecchio può essere usato dai bambini con un'età superiore a 8 anni solo se sono seguiti da una persona responsabile o se hanno ricevuto le istruzioni riguardanti l'utilizzo dell'apparecchio in sicurezza ed hanno compreso i pericoli presenti durante l'uso.

- Le operazioni di pulizia e di manutenzione da parte dell'utilizzatore non devono essere effettuate dai bambini a meno che non abbiano un'età superiore a 8 anni e operino sotto sorveglianza. Assicurarsi che i bambini non giochino con l'apparecchio.
- Tenere sempre l'apparecchio e il cavo di alimentazione fuori dalla portata di bambini con età inferiore a 8 anni.
- Gli elementi dell'imbballaggio non devono essere lasciati alla portata dei bambini in quanto potenziali fonti di pericolo.
- Allorché si decida di smaltire come rifiuto questo apparecchio, si raccomanda di renderlo inoperante tagliandone il cavo di alimentazione. Si raccomanda inoltre di rendere innocue quelle parti dell'apparecchio suscettibili di costituire un pericolo, specialmente per i bambini che potrebbero servirsi dell'apparecchio per i propri giochi.
- Riporre l'apparecchio in un luogo sicuro, fuori dalla portata dei bambini.

#### Pericolo dovuto a elettricità

- L'apparecchio può essere usato da persone che hanno capacità fisiche, sensoriali o mentali ridotte, oppure con mancanza di esperienza o di conoscenza, solo se sono seguiti da una persona responsabile o se hanno ricevuto e compreso le istruzioni riguardanti l'utilizzo dell'apparecchio in sicurezza ed hanno compreso i pericoli presenti durante l'uso.
- Prima di collegare l'apparecchio alla rete di alimentazione controllare che la tensione indicata sulla targhetta corrisponda a quella della rete locale.
- L'uso di prolunghe elettriche non autorizzate dal fabbricante dell'apparecchio può provocare danni e incidenti.
- Collegare sempre l'apparecchio ad una presa con messa a terra.
- Non immergere l'apparecchio in acqua o altri liquidi.
- Non utilizzate l'apparecchio se avete le mani bagnate o se avete i piedi nudi.
- Se il cavo di alimentazione è danneggiato, esso deve essere sostituito dal costruttore o dal suo servizio Assistenza Tecnica o comunque da una persona con qualifica simile, in modo da prevenire ogni rischio.
- Non collegare alcun altro apparecchio ad elevata potenza (stufe, ferri da stiro, radiatori ecc...) sulla stessa presa di corrente. Pericolo di sovraccarico elettrico.

#### Pericolo di danni derivanti da altre cause

- Riempire il serbatoio con acqua prima di mettere in funzione l'apparecchio. Le operazioni di riempimento di acqua devono essere effettuate con la spina del cavo di alimentazione elettrica staccata dalla presa di corrente.
- Accendere l'apparecchio solo quando è in posizione di lavoro.
- Posizionare l'apparecchio su una superficie orizzontale e stabile.
- Non lasciare incustodito l'apparecchio mentre è collegato alla rete elettrica.
- Quando vi dovete assentare anche per poco tempo, posizionare l'apparecchio

su una superficie orizzontale e stabile. Spegnerne l'apparecchio e scollegare sempre il cavo di alimentazione elettrica dalla presa di corrente.

- L'apparecchio non deve essere utilizzato se è stato fatto cadere, se vi sono segni di danni visibili, in caso di guasti o sospetto difetti dopo caduta, o se ha perdite di acqua. Staccare subito la spina dalla presa di corrente. Non mettere mai in funzione l'apparecchio se difettoso. Tutte le riparazioni, compresa la sostituzione del cavo di alimentazione, devono essere eseguite solamente dal Centro Assistenza Autorizzato o da persona con qualifica similare, al fine di prevenire ogni rischio. Pena il decadimento della garanzia.



#### Avvertenza relativa a ustioni

- Mai tentare di utilizzare l'apparecchio verso se stessi con indumenti indosso.
- Non toccare le parti metalliche dell'apparecchio, l'acqua calda o il vapore quando è in funzione e nei minuti seguenti al suo spegnimento poiché potrebbero causare scottature.
- Pericolo di ustioni - Le caratteristiche costruttive dell'apparecchio, oggetto della presente pubblicazione, non consentono di proteggere l'utilizzatore dal possibile contatto con l'erogatore vapore sia durante l'uso previsto che nei minuti seguenti al suo spegnimento.
- Non rivolgere l'erogatore vapore verso parti del corpo o verso animali domestici.
- Durante le operazioni di stiratura appoggiare l'erogatore sul supporto con gli ugelli rivolti dalla parte opposta rispetto alla vostra posizione.
- Dopo aver spento l'apparecchio e staccato la spina dalla presa di corrente lasciarlo a riposo a terra.



Non dirigere mai il getto di vapore verso persone, animali, piante oppure verso apparecchiature che contengono parti elettriche (es: interno dei forni).



#### Attenzione - danni materiali

- Svolgere completamente il cavo prima dell'utilizzo.
- L'uso di prolunghe elettriche non autorizzate dal fabbricante dell'apparecchio può provocare danni ed incidenti.
- Non utilizzare l'apparecchio senza acqua, in tal caso la pompa potrebbe danneggiarsi. Controllare con regolarità il livello dell'acqua nel serbatoio.
- Non utilizzare acqua gassata (addizionata di anidride carbonica). In caso di acqua particolarmente calcarea si consiglia l'uso di acqua demineralizzata.
- Non scollegare la spina dalla presa di corrente tirandola per il cavo.
- Dopo aver staccato la spina del cavo di alimentazione elettrica dalla presa e dopo che tutte le parti si saranno raffreddate, l'apparecchio potrà essere pulito esclusivamente con un panno non abrasivo e appena umido di acqua. Non usare mai solventi che danneggiano le parti in plastica.
- Non versare nel serbatoio aceto, decalcificanti o altre sostanze profumanti; pena

l'immediata decadenza della garanzia.

- Prima di riporre l'apparecchio spegnerlo premendo l'interruttore (J). Scollegare sempre la spina del cavo di alimentazione dalla presa di corrente. Attendere che si sia raffreddato (almeno 30 minuti). Svuotare completamente il serbatoio.
- Non lasciare l'apparecchio esposto ad agenti atmosferici (pioggia, sole, etc).
-  Per il corretto smaltimento del prodotto ai sensi della Direttiva Europea 2012/19/EU si prega leggere l'apposito foglietto allegato al prodotto.

## • **CONSERVARE SEMPRE QUESTE ISTRUZIONI.**

### **Dati di identificazione**

Nella targhetta posta sotto la base di alimentazione sono riportati i seguenti dati d'identificazione dell'apparecchio:

- costruttore e marcatura CE
- modello (Mod.)
- n° di matricola (SN)
- tensione elettrica di alimentazione (V) e frequenza (Hz)
- potenza elettrica assorbita (W)
- numero verde assistenza

Nelle eventuali richieste ai centri assistenza autorizzati, indicare modello e numero di matricola.

### SUGGERIMENTI

---

Questo apparecchio non è stato concepito per sostituire un ferro da stiro. Prima di iniziare a utilizzare l'apparecchio controllare sull'etichetta del tessuto le indicazioni riportate. Se non siete a conoscenza della composizione del tessuto del capo da lavorare, cercare un punto del tessuto che non sia visibile. Fare una prova in questo punto.

Non utilizzare l'apparecchio su tessuti di seta o velluto. Alcuni capi si stirano bene al contrario o dal basso verso l'alto.

Se gli ugelli cominciano ad essere intasati si udirà un rumore tipo gorgoglio. Controllare con regolarità la pulizia degli ugelli.

Indumenti più duri e spessi richiedono più di un passaggio con la spazzola.

### DESCRIZIONE DELL'APPARECCHIO

---

- A - Spazzola
- B - Accessorio per pelucchi
- C - Serbatoio acqua
- D - Pulsanti di rilascio serbatoio
- E - Pulsante vapore
- F - cursore di blocco per vapore continuo
- G - Piastra con ugelli
- H - Misurino
- I - Spia di funzionamento
- J - Interruttore di accensione
- K - Cavo di alimentazione

### Riempimento del serbatoio prima dell'uso



**Pericolo - Rischio di shock elettrico**

Rimuovere la spina dalla presa di corrente prima di riempire il serbatoio con acqua.

Non inserire il serbatoio nella sua sede se il serbatoio è bagnato di acqua. Pulire il serbatoio con un panno asciutto.

1. Rimuovere i componenti dalla scatola.
2. Posizionare l'apparecchio su una superficie orizzontale e stabile.
3. Svolgere completamente il cavo di alimentazione.
4. Premere i pulsanti di rilascio del serbatoio. Rimuovere il serbatoio dalla sua sede (Fig. 2).
5. Aprire il tappo del serbatoio.
6. Riempire il serbatoio con acqua naturale fresca fino al livello MAX (Fig. 4).

In caso di acque particolarmente calcaree (con durezza superiore a 20°f) utilizzare una miscela composta al 50% di acqua del rubinetto e al 50% di acqua demineralizzata.

7. Chiudere il tappo del serbatoio.
8. Inserire il serbatoio nella sua sede. Il corretto inserimento avviene con un "click" (Fig. 6).

**Non riempire MAI il serbatoio oltre il livello MAX. Il prodotto funziona con normale acqua di rubinetto. Mai utilizzare acqua demineralizzata pura.**



**Attenzione - Rischio di danni materiali**

Non utilizzare mai l'apparecchio senza acqua nel serbatoio.

Non aggiungere alcun additivo o sostanze chimiche (come ad esempio, amidi, appretti, profumo o altro): pena l'immediata decadenza della garanzia.

### Accensione dell'apparecchio

Alla prima messa in funzione dell'apparecchio è possibile assistere ad una leggera esalazione di fumo: si tratta di un fenomeno perfettamente normale che scomparirà dopo brevissimo tempo.

1. Rimuovere la spazzola o l'accessorio per pelucchi (Fig. 8).
2. Inserire la spina nella presa di corrente.
3. Premere l'interruttore di accensione (J). La spia del tasto inizia a lampeggiare. La piastra inizia a riscaldarsi. Quando la spia dell'interruttore di accensione rimane accesa fissa, l'apparecchio ha raggiunto la temperatura ed è pronto all'uso.

Prima di utilizzare l'apparecchio, pulire la piastra su un vecchio panno di stoffa per assicurarsi che la piastra ed il serbatoio siano puliti e per permettere la vaporizzazione dell'acqua rimasta nei condotti in seguito a test.

Dopo 8 minuti, se non è stato premuto il pulsante vapore (E), l'apparecchio va in standby. La spia del tasto di accensione inizia a lampeggiare. Premere il pulsante vapore per riattivare l'apparecchio.

4. Premere il pulsante vapore (E) più volte fino a quando non fuoriesce il vapore. Il vapore non esce appena premete il pulsante vapore, perché l'acqua deve passare dal serbatoio al generatore di vapore.
5. Passare l'apparecchio sul panno di stoffa.

6. Montare la spazzola o l'accessorio per pelucchi. Il corretto inserimento avviene con un "click" (Fig. 7).
7. Posizionare l'indumento su una gruccia. Passare l'apparecchio sull'indumento. Premere più volte il pulsante vapore (E).
8. Per emettere un getto di vapore continuo e costante, premere il pulsante vapore. Spostare il cursore di blocco per vapore continuo verso il basso (Fig. 10).



**Attenzione - Rischio di ustioni. Rischio di incendio**

Utilizzare l'apparecchio solo con movimenti verticali dal basso verso l'alto e viceversa. Non utilizzare l'apparecchio in posizione orizzontale o capovolto, con gli ugelli verso il basso (Fig. 13). Pericolo di fuoriuscita di acqua calda dagli ugelli. Pericolo di incendio



**Attenzione - Rischio di ustioni**

Non utilizzare l'apparecchio su tessuti che sono sostenuti da altre persone.

Riempimento del serbatoio durante l'uso

**Controllate sempre il livello dell'acqua rimasta nel serbatoio durante la stiratura.**

1. Premere l'interruttore di accensione (J) per spegnere l'apparecchio.
2. Staccare la spina dalla presa di corrente elettrica. Lasciare raffreddare l'apparecchio per qualche minuto.
3. Rimuovere il serbatoio.
4. Riempire il serbatoio con acqua naturale fresca fino al livello MAX (Fig. 4).
5. Chiudere il tappo del serbatoio.
6. Inserire il serbatoio nella sua sede. Il corretto inserimento avviene con un "click" (Fig. 6).
7. Inserire la spina nella presa di corrente.
8. Premere l'interruttore di accensione (J).

Ravvivare gli indumenti con la spazzola



**Attenzione - Rischio di ustioni.**

Prima di procedere al montaggio o alla rimozione degli accessori spegnere l'apparecchio. Attendere che l'apparecchio si sia completamente raffreddato.

1. Montare la spazzola. Il corretto inserimento avviene con un "click" (Fig. 7).
2. Posizionare l'indumento su una gruccia. Tirare l'indumento con la mano libera. Appoggiare l'apparecchio sulle pieghe dell'indumento. Premere il pulsante vapore (E) e poi rilasciarlo. Muovere l'apparecchio dall'alto verso il basso e spazzolare. Premere più volte il pulsante vapore (E).
3. Per emettere un getto di vapore continuo e costante, spostare il cursore di blocco per vapore continuo verso il basso (Fig. 10).
4. Per ottenere un getto di vapore più potente, rimuovere la spazzola dall'apparecchio.
5. A fine lavoro, lasciare asciugare gli indumenti sulla gruccia.

Rimuovere i pelucchi dagli indumenti

1. Rimuovere la spazzola (Fig. 8).
2. Montare l'accessorio per pelucchi. Il corretto inserimento avviene con un "click" (Fig. 7).
3. Posizionare l'indumento su una gruccia. Tirare l'indumento con la mano libera. Appoggiare l'apparecchio sulle pieghe dell'indumento. Premere il pulsante vapore (E) e poi rilasciarlo. Muo-



vere l'apparecchio da destra verso sinistra. Premere più volte il pulsante vapore (E).

## Tappezzeria, tende e tessuti

Le tende e gli indumenti possono essere trattati quando sono appesi. Tovaglie e tessuti da tappezzeria devono essere appesi ad un bastone, tipo quello per le tende. Prima di iniziare a stirare tessuti delicati, si consiglia di fare delle prove in un punto nascosto del capo come ad esempio un risvolto.

## Stiratura a vapore

La stiratura degli indumenti è possibile solo per quei tessuti che riportano il marchio dei tre punti (●●●) sull'etichetta.

1. Rimuovere la spazzola (Fig. 8).
2. Posizionare il tessuto su un'asse da stiro. L'apparecchio deve essere usato tenendolo in verticale e con gli ugelli verso il basso (Fig. 13).

## DOPO AVER USATO L'APPARECCHIO

---

1. Premere l'interruttore di accensione (J) per spegnere l'apparecchio.
2. Staccare la spina dalla presa di corrente elettrica. Lasciare raffreddare l'apparecchio per qualche minuto.
3. Svuotare completamente il serbatoio dell'acqua in modo da evitare che il ristagno dell'acqua favorisca la formazione del calcare.
4. Riporre l'apparecchio in un posto asciutto ed al riparo dalla portata dei bambini.

## PULIZIA E MANUTENZIONE

---



### **Attenzione - Rischio di ustioni.**

Prima di procedere alla pulizia e alla manutenzione dell'apparecchio scollegare sempre la spina dalla presa di corrente. Lasciare raffreddare l'apparecchio per qualche minuto.



### **Attenzione - Rischio di danni materiali**

Non avvolgere il cavo di alimentazione attorno all'apparecchio.

Non riporre l'apparecchio appoggiato sui pennelli della spazzola.

## Pulizia dell'apparecchio

Pulire le parti in plastica con un panno umido non abrasivo e asciugarle con un panno asciutto. Non fare uso di prodotti abrasivi per pulire l'apparecchio.

## Pulizia del serbatoio

Per la pulizia del serbatoio, inserire acqua fresca, sciacquare e svuotare.



### **Attenzione - Rischio di danni materiali**

Non inserire aceto, decalcificanti o altre sostanze profumanti nel serbatoio: pena l'immediata decadenza della garanzia.





La garanzia non copre danni derivati da intasamenti dovuti al calcare.

## Pulizia degli accessori

1. Rimuovere gli accessori dall'apparecchio.
2. Per pulire la spazzola, rimuovere la polvere con le mani.
3. Per pulire l'accessorio per pelucchi, muovere l'accessorio da destra verso sinistra su un asciugamano pulito.

## WITH REGARD TO THIS MANUAL

This appliance is made in conformity with appropriate European Regulations in force, to protect the user wherever possible from potential hazards. Even if you are familiar with this type of appliance, carefully read this manual before use. Only use this appliance for the purpose it is designed for in order to prevent accidents and damage. Keep this manual close by for future consultation. If you should decide to give this appliance to other people, remember to also include these instructions. The information provided in this manual is marked with the following symbols indicating:

|  |  |
|--|--|
| <p> Danger for children</p> <p> Danger due to electricity</p> <p> Danger of damage originating from other causes</p> <p> Warning of burns</p> <p> Warning – material damage</p> | <p>DANGER warns of possible serious injury or danger of death</p> <p>WARNING warns of injuries and serious damage to property</p> <p>CAUTION warns of minor injuries or damage to property</p> |
|--|--|

## INTENDED USE

The appliance is designed to iron and revive fabrics.

The appliance must be used with steam. It is forbidden to use the appliance without water.

The appliance must be used indoors and in dry environments. Do not use the appliance outdoors or in rooms with high humidity.

## IMPORTANT SAFEGUARDS

### READ THESE INSTRUCTIONS CAREFULLY.

- This appliance is intended to be used in household and similar applications. Any other use of the appliance is not intended by the Manufacturer who does not accept any responsibility for damages of any kind caused by improper use of the appliance itself. Improper use also results in any form of warranty being forfeited.
- We decline any responsibility resulting from misuse or any use other than those covered in this booklet.
- We suggest you keep the original box and packaging, as our free-of-charge service does not cover any damage resulting from inadequate packaging of the product when this is sent back to an Authorised Service Centre.
- Using accessories not recommended or not supplied by the manufacturer of the appliance may entail risks of fire, electric shock or injuries to people.

 **Danger for children**

- The appliance can be used by children aged 8 years and up only if they are monitored by a responsible person or if they have received instructions regarding the appliance safe use and if they have understood the dangers which may arise during the appliance use.

- Cleaning and maintenance by the user must not be carried out by children unless they are older than 8 years and are monitored during the operation. Children must be supervised at all times to ensure they do not play with the appliance.
- Always keep the appliance and the power cord out of the reach of children under the age of 8 years.
- Do not leave the packaging near children because it is potentially dangerous.
- In the event that this appliance is to be disposed of, it is suggested that the power cord is cut off. It is also recommended that all potentially dangerous components including the power cord are rendered harmless to prevent personal injury. Do not let children play with the appliance or its components.
- Store the appliance in a safe place, out of reach of children.



#### Danger due to electricity

- This appliance can be used by persons who have reduced physical sensory or mental capabilities, or lack of experience and knowledge, only if they are monitored by a responsible person or if they have received and understood instructions regarding the appliance safe use and if they have understood the dangers which may arise during the appliance use..
- Before plugging the appliance into the mains socket, ensure that the voltage shown on the rating plate matches the local voltage supply.
- The use of extensions not approved by the manufacturer can result in damage to property and personal injury.
- Always connect the appliance to an earthed socket.
- Do not immerse the appliance in water or other liquids.
- Do not use the appliance if your hands are wet or if you are barefoot.
- If the power cord is damaged, it must be replaced by the manufacturer or by its Technical Assistance Service or by a similarly qualified person in order to avoid any hazard.
- Do not connect any other high power appliance (stoves, irons, radiators etc on the same electrical outlet). Danger of electric overload.



#### Danger of damage originating from other causes

- Fill up the tank with water before starting up the appliance. Be sure to unplug the appliance before pouring water into the tank.
- Turn on the appliance only when it is in working position.
- Place the appliance on a horizontal and stable surface.
- Never leave the appliance unattended when it is connected to the power supply.
- When you must be away even for a short time, place the appliance on a stable and horizontal surface. Turn off the appliance and always unplug the electric power cord.
- The appliance is not to be used if it has been dropped, if there are visible sign of damage, faults or suspected defects after dropping or if it is leaking water. Imme-

diately unplug it from the socket-outlet. Never operate the appliance if defective. To prevent any accident, all repairs, including the replacement of the power cord, must be carried out by an Authorised Service Centre or by suitably qualified personnel. Otherwise, the warranty may be revoked.

 Warning of burns

- Never try to use the appliance turned to yourself to iron the garments you wear.
- Do not touch the metal parts of the appliance, the hot water or the steam when it is in operation and for several minutes after it is turned off since it could cause burns.
- Burn Hazards – The appliance construction features, covered by this publication, do not allow to protect the user from possible contact with the steam dispenser when the appliance is in use or in the minutes following its switching off.
- Do not point the steam dispenser towards body parts or pets.
- During the ironing operations supporting the dispenser on the support with the nozzles turned on the opposite side with respect to your position.
- After turning off the appliance and pulled the plug from the socket leave it on the ground.



Never direct the steam jet towards people, animals, plants or towards equipment containing electrical components (for example inside ovens).

 Warning – material damage

- Fully unwind the cord before use.
- The use of extensions not approved by the manufacturer can result in damage to property and personal injury.
- Using the appliance with no water in the boiler may damage the pump. Check the water level in the tank on a regular basis.
- Do not use sparkling (carbonated) water. If your water supply is very hard, we suggest you use demineralised water instead.
- Do not pull the power cord to unplug the appliance.
- The appliance must only be cleaned with a soft, slightly damp, cloth after unplugging the appliance and allowing all its parts to cool down. Never use solvents which may damage the plastic parts.
- Do not pour vinegar, descalers or other scented substances into the tank; Otherwise, the warranty may be revoked.
- Before storing the appliance switch it off by pressing the switch (J). Always unplug the power cord from the mains supply. Wait until it has cooled down (30 minutes). Fully empty the tank.
- Do not leave the appliance exposed to weathering ( rain, sun, etc..).



For proper disposal of the product in accordance with the European Directive 2012/19/EU please read the dedicated leaflet attached to the product.

• **SAVE THESE INSTRUCTIONS FOR FUTURE REFERENCE.**

## Identification data

The rating plate under the power base shows the following identification data of the appliance:

- manufacturer and CE marking
- Model (Mod.)
- serial number (SN)
- electrical supply voltage (V) and frequency (Hz)
- electrical power consumption (W)
- assistance toll-free phone number

Always give the model and serial number to the Authorised Service Centres when requesting assistance.

## SUGGESTIONS

---

This appliance is not designed to replace an iron. Before you start to use the appliance check the instructions on the fabric label. If you are not aware of the composition of the fabric of the garment to work, search for a point of the fabric that is not visible. Make a test in this point.

Do not use the appliance on silk or velvet fabric. Some garments are ironed well upside down or from the bottom upward.

If the nozzles begin to be clogged, you will hear a gurgling noise. Regularly check the cleanliness of the nozzles.

For harder and thicker garments it is necessary to move the brush several times on them.

## DESCRIPTION OF THE APPLIANCE

---

- A - Brush
- B - Accessory for lint
- C - Water tank
- D - Tank release buttons
- E - Steam button
- F - Continuous steam lock slider
- G - Plate with nozzles
- H - Measuring cup
- I - Operation indicator
- J - On-off switch
- K - Power cord

## INSTRUCTIONS FOR USE

---

Filling the tank before use

 Danger - Risk of electric shock  
Remove the plug from the electrical outlet before filling the tank with water.

Do not put the tank in its seat if it is wet. Clean the tank with a dry cloth.

1. Remove the components from the box.
2. Place the appliance on a horizontal and stable surface.
3. Totally unwind the power cord.
4. Press the tank release buttons. Remove the tank from its seat (Fig 2).

5. Open the tank cap.
6. Fill the tank with fresh natural water up to the MAX level (Fig 4).

In the case of particularly calcareous waters (with hardness greater than 20°f) use a mixture composed of 50% of tap water and 50% of demineralised water.

7. Close the tank cap.
8. Fit the tank into its seat. The correct insertion is done with a "click" (Fig 6).

**NEVER fill the tank beyond the MAX level. The product functions with normal tap water.**  
Never use pure demineralized water.



Caution - Risk of material damage  
Never use the appliance without water in the tank.

Do not add any additives or chemicals (such as for example, amides, starches, perfume or other):  
Otherwise, the warranty may be revoked.

Switching on the appliance

**The first time the appliance is switched on, it is possible to see a light emission of smoke:**  
This transitory effect is perfectly normal and will disappear very soon.

1. Remove the brush or the lint accessory (Fig 8).
2. Plug into the mains socket.
3. Press the on switch (J). The button light starts flashing. The plate starts to warm up. When the on/off switch light remains on, the appliance has reached the temperature and is ready for use. Before using the appliance, clean the soleplate on an old cloth. Make sure that the soleplate and the tank are clean.  
After 8 minutes, if you did not press the steam button (E), the appliance goes into standby. The light on the on/off button starts flashing. Press the steam button to reactivate the device again.
4. Press the steam button (E) repeatedly until steam comes out. Steam does not come out immediately after pressing the steam button, because the water has to pass from the tank to the steam generator.
5. Pass the appliance on the cloth.
6. Install the brush or lint accessory. The correct insertion is done with a "click" (Fig 7).
7. Place the garment on a hanger. Pass the appliance on the garment. Press the steam button (E) several times.
8. To emit a continuous and constant jet of steam, press the steam button. Move the continuous steam lock slider downwards (Fig 10).



**Caution - Risk of burns. Risk of fire**

Use the appliance only with vertical movements from the bottom upwards and vice versa.  
Do not use the appliance horizontally or upside down, with the nozzles downwards (Fig 13).  
Danger of hot water leakage from the nozzles. Danger of fire



Caution - Risk of burns  
Do not use the appliance on fabrics that are held by other people.

Filling the boiler during use

**Always check the level of water in the tank while you are ironing.**

1. Press the on/off switch (J) to switch off the appliance.
2. unplug it from the electric outlet. Let the appliance to cool down for a few minutes.
3. Remove the tank.
4. Fill the tank with fresh natural water up to the MAX level (Fig 4).
5. Close the tank cap.
6. Fit the tank into its seat. The correct insertion is done with a "click" (Fig 6).
7. Plug into the mains socket.
8. Press the on switch (J).

Revive the garments with the steamer

 **Caution - Risk of burns.**

Before proceeding with the accessories installation or removal, turn off the appliance. Wait until the appliance has completely cooled.

1. Attach the brush. The correct insertion is done with a "click" (Fig 7).
2. Place the garment on a hanger. Pull the garment with your free hand. Place the appliance on the garment folds. Press the steam button (E) and then release it. Move the appliance from the top downwards and brush. Press the steam button (E) several times.
3. To emit a continuous and constant steam jet, move the continuous steam lock slider downwards (Fig 10).
4. To obtain a more powerful steam jet, remove the brush from the appliance.
5. At the end of the work, allow to dry clothes on the hanger.

Remove lint from the garments

1. Remove the brush (Fig 8).
2. Fit the lint accessory. The correct insertion is done with a "click" (Fig 7).
3. Place the garment on a hanger. Pull the garment with your free hand. Place the appliance on the garment folds. Press the steam button (E) and then release it. Move the appliance from right to left. Press the steam button (E) several times.

Upholstery, curtains and fabrics

The tents and garments can be treated when they are hanging. Tablecloths and upholstery fabrics must be hung on a rod, like a curtain rod. Before you start ironing delicate fabrics, it is recommended to test it in a hidden part of the garment such as a flap.

Steam ironing

**Garments ironing is possible only for those fabrics that have the three-point mark (\*\*\*) label.**

1. Remove the brush (Fig 8).
2. Place the fabric on an ironing board. The appliance must be used holding it vertically, and with the nozzles downwards (Fig 13).



## AFTER USING THE DEVICE

---

1. Press the on/off switch (J) to switch off the appliance.
2. unplug it from the electric outlet. Let the appliance to cool down for a few minutes.
3. Empty the water tank completely so as to prevent the water from stagnating, which may form lime deposit.
4. Put the appliance in a dry place and away from the reach of children.

## CLEANING AND MAINTENANCE

---



### **Caution - Risk of burns.**

Before cleaning or maintenance, always disconnect the plug from the mains supply. Let the appliance to cool down for a few minutes.



### Caution - Risk of material damage

Do not wind the power cord around the appliance.

Do not store the appliance resting on the brush bristles.

### Cleaning the appliance

Clean plastic parts with a damp, non-abrasive cloth and dry them with a dry cloth. Do not use abrasive products to clean the device.

### Tank cleaning

To clean the tank, insert fresh water, rinse and drain.



### Caution - Risk of material damage

Do not put vinegar, decalcifying agents or other fragrant substance inside the tank: Otherwise, the warranty may be revoked.





The warranty does not cover damage caused by clogging due to lime.

### Cleaning the accessories

1. Remove accessories from the appliance.
2. To clean the brush, remove the dust with your hands.
3. To clean the lint accessory, move the accessory from right to left on a clean towel.

Même si les appareils ont été réalisés en conformité avec les Normes européennes spécifiques en vigueur, et que toutes les pièces potentiellement dangereuses sont protégées, lisez avec attention ces avertissements et n'utilisez l'appareil que pour ce que il a été conçu, afin d'éviter les blessures et les dommages. Garder ce livret à porté de main pour les futures consultations. Si vous désirez ensuite céder cet appareil à d'autres personnes, rappelez-vous d'inclure ces instructions.

Les informations reportées dans ce manuel sont marquées des symboles suivants qui indiquent:

-  Danger pour les enfants
-  Danger électrique
-  Dangers provenant d'autres causes
-  Avertissements sur les brûlures
-  Attention - dégâts matériels

DANGER : met en garde contre les blessures graves et les dangers mortels

AVERTISSEMENT : met en garde contre les blessures et les dégâts matériels importants

ATTENTION : met en garde contre les blessures légères et les dégâts matériels

## UTILISATION PRÉVUE

---

Cet appareil a été conçu pour repasser et rafraichir les tissus.

Cet appareil doit être utilisé avec de la vapeur. Il est interdit d'utiliser cet appareil sans eau.

Cet appareil doit être utilisé dans une pièce fermée, en milieu sec. Ne pas utiliser cet appareil en plein air ou dans une pièce avec un fort pourcentage d'humidité.

## CONSEILS DE SÉCURITÉ

---

### LISEZ ATTENTIVEMENT CES INSTRUCTIONS.

- Cet appareil est destiné à être employé pour les tâches domestiques et similaires. Le fabricant ne prévoit aucune autre utilisation de l'appareil et il se dégage de toute responsabilité pour les dommages de toute nature, découlant d'un emploi inapproprié de l'appareil. Un usage inapproprié déterminerait également l'annulation de toute forme de garantie.
- Le constructeur décline toute responsabilité pour une utilisation erronée ou pour des emplois autres que ceux prévus par ce livret.
- Il est conseillé de conserver l'emballage d'origine vu que l'assistance gratuite ne joue pas pour les dommages causés par un emballage du produit non adéquat lors de l'expédition à un service après-vente agréé.
- L'utilisation d'accessoires non conseillés ou non fournis par le fabricant peut comporter des risques d'incendie, de choc électrique ou de blessure.

 Danger pour les enfants

- L'appareil peut être utilisé par les enfants de plus de 8 ans à condition qu'ils soient suivis par un adulte responsable ou qu'ils aient été informés du fonctionnement de l'appareil pour l'utiliser en toute sécurité et en toute conscience face aux dangers pouvant découler de son utilisation.

- Le nettoyage et l'entretien effectués par l'utilisateur ne doivent pas être délégués aux enfants, à moins qu'ils aient plus de 8 ans et soient surveillés par un adulte. Il faut surveiller les enfants pour être certain qu'ils ne jouent pas avec l'appareil.
- Toujours conserver l'appareil et le cordon d'alimentation hors de la portée des enfants de moins de 8 ans.
- Les éléments de l'emballage ne doivent pas être laissés à la portée des enfants car ils représentent une source de danger.
- Lorsqu'on décidera de jeter cet appareil, il est recommandé de le mettre hors d'usage en coupant le câble d'alimentation. Il est également recommandé de protéger les parties susceptibles de constituer un danger spécialement pour les enfants qui pourraient se servir de l'appareil pour jouer.
- Ranger l'appareil en lieu sûr, hors de la portée des enfants.

### Danger électrique

- L'appareil peut être utilisé par des personnes ayant des capacités physiques, sensorielles ou mentales réduites, ou dépourvues d'expérience, de connaissance, à condition qu'elles soient suivies par un adulte responsable ou qu'elles aient compris les instructions fournies concernant l'utilisation en toute sécurité et des dangers pouvant découler de l'utilisation.
- Avant de brancher l'appareil, assurez-vous que la tension indiquée sur la plaque correspond effectivement à celle du réseau.
- L'utilisation de rallonges électriques non autorisées par le fabricant de l'appareil peut causer des dommages et provoquer également des accidents.
- Branchez toujours l'appareil à une prise pourvue de mise à terre.
- Ne trempez pas l'appareil dans l'eau ni dans tout autre liquide.
- Ne pas utiliser l'appareil avec les mains mouillées ou les pieds nus.
- Si le cordon d'alimentation est abîmé, il doit être remplacé par le constructeur ou par son service Assistance Technique ou, de toute façon, par une personne présentant des qualifications similaires, afin de prévenir tout risque.
- Ne brancher aucun autre appareil à haute puissance (poêle de chauffage, radiateur électrique, fer à repasser etc. sur la même prise de courant). Danger de surcharge électrique.

### Dangers provenant d'autres causes

- Remplir le réservoir d'eau avant de faire fonctionner l'appareil. Le remplissage en eau s'effectue avec l'appareil débranché de la prise de courant.
- Allumez l'appareil uniquement lorsqu'il est en position de travail.
- Mettre l'appareil sur une surface horizontale et stable.
- Ne laissez pas l'appareil sans surveillance lorsqu'il est branché.
- Si on doit s'absenter, même pour peu de temps, disposer l'appareil sur une surface horizontale et stable. Eteindre l'appareil et toujours débrancher le cordon d'alimentation électrique de la prise de courant.

- Ne pas utiliser l'appareil s'il est tombé, s'il y a des dommages visibles, s'il fonctionne mal, si on soupçonne un défaut après une chute ou encore en cas de fuite d'eau. Débrancher immédiatement la fiche de la prise de courant. Ne jamais mettre l'appareil en marche s'il est défectueux. Toutes les réparations, y compris le remplacement du cordon d'alimentation, doivent être effectuées uniquement par le service après-vente ou un réparateur agréé afin d'éviter tout risque. Ne pas se conformer à cette règle entraîne la déchéance de la garantie.



### Avertissements sur les brûlures

- Ne jamais utiliser l'appareil sur soi en le dirigeant vers les vêtements que l'on porte.
- Ne pas toucher les parties métalliques de l'appareil, l'eau chaude ou la vapeur lorsque le balai fonctionne, ou dans les minutes suivant l'extinction du balai, car on pourrait se brûler gravement.
- Danger de brûlures - Au vu des caractéristiques de fabrication de l'appareil qui fait l'objet de cette publication, il est impossible de protéger totalement l'utilisateur contre les risques de contact avec la vapeur émise, que ce soit de façon accidentelle ou dans les minutes suivant l'extinction de l'appareil.
- Ne pas diriger le distributeur de vapeur vers les parties du corps ou les animaux domestiques.
- Pendant le repassage, le distributeur de vapeur doit être posé sur son support et les buses dirigées du côté opposé à l'utilisateur.
- Après avoir éteint l'appareil et débranché la fiche de la prise de courant, le laisser reposer au sol.



Ne jamais diriger le jet de vapeur vers les personnes, les animaux, les plantes ou vers les appareils avec des parties électriques (par exemple l'intérieur des fours).



### Attention - dégâts matériels

- Dérouler complètement le câble avant utilisation.
- L'utilisation de rallonges électriques non autorisées par le fabricant de l'appareil peut provoquer des dégâts et des accidents.
- N'utilisez pas le fer sans eau car la pompe pourrait être endommagée. Contrôler régulièrement le niveau d'eau dans le réservoir.
- N'utilisez jamais d'eau gazeuse (additionnée d'anhydride de carbone). Au cas où l'eau serait particulièrement calcaire il est conseillé d'utiliser de l'eau déminéralisée.
- Ne pas débrancher la fiche de la prise de courant en tirant sur le cordon.
- Une fois que l'appareil aura été débranché et que toutes les parties auront refroidi, il sera possible de le nettoyer exclusivement avec un chiffon non abrasif et à peine humide. N'utilisez jamais de solvants car ils altèrent les parties en plastique.

- Ne pas verser de vinaigre, décalcifiant ou autres substances parfumées dans le réservoir; peine de faire immédiatement déchoir la garantie.
  - Avant de ranger l'appareil, il faut l'éteindre en appuyant sur l'interrupteur (J). Toujours débrancher la fiche du cordon d'alimentation de la prise de courant. Attendre qu'il ait refroidi (30 minutes minimum). Vider complètement le réservoir.
  - Ne pas laisser l'appareil exposé aux agents atmosphériques (pluie, soleil, etc.).
-  Pour éliminer correctement le produit, aux sens de la Directive Européenne 2012/19/EU, lire la notice jointe au produit.

## • CONSERVER CES INSTRUCTIONS.

### Données d'identification

Les données d'identification de l'appareil se trouvent sur l'étiquette placée sous la base d'alimentation:

- fabricant et marque CE
- modèle (Mod.)
- n° de matricule (SN)
- tension d'alimentation (V) et fréquence (Hz)
- puissance électrique absorbée (W)
- numéro vert

Indiquer le modèle et le numéro de matricule si on doit s'adresser aux centres d'assistance agréés.

### CONSEILS

---

Cet appareil n'a pas été conçu pour remplacer le fer à repasser. Avant d'utiliser l'appareil, vérifier les indications figurant sur l'étiquette du tissu. Si on ne connaît pas la composition du tissu à traiter, prendre un coin de tissu dans un endroit peu visible. Faire un essai à cet endroit.

Ne pas utiliser l'appareil sur les tissus en soie ou en velours. Certains tissus se repassent bien à l'envers ou du bas vers le haut.

Si les buses commencent à se boucher, on entendra un bruit ressemblant à un gargouillis. Contrôler régulièrement la propreté des trous à vapeur.

Les vêtements plus rêches et épais nécessitent plus d'un passage avec la brosse.

### DESCRIPTION DE L'APPAREIL

---

- A - Brosse
- B - Accessoire pour éliminer les bouloches
- C - Réservoir d'eau
- D - Boutons de déblocage du réservoir
- E - Bouton vapeur
- F - Curseur de blocage pour vapeur continue
- G - Semelle avec trous à vapeur (buses)
- H - Doseur
- I - Témoin de fonctionnement
- J - Interrupteur d'allumage
- K - Cordon d'alimentation

### Remplissage du réservoir avant l'emploi



Danger - Risque d'électrocution

Ôter la fiche de la prise de courant avant de remplir le réservoir d'eau.

Ne pas introduire le réservoir dans son logement s'il est mouillé. Nettoyer le réservoir avec un chiffon sec.

1. Retirer les composants de l'emballage.
2. Mettre l'appareil sur une surface horizontale et stable.
3. Dérouler complètement le cordon d'alimentation.
4. Appuyer sur les boutons de déblocage du réservoir. Retirer le réservoir de son emplacement (Fig 2).
5. Ouvrir le bouchon du réservoir.
6. Remplir le réservoir avec de l'eau froide du robinet jusqu'au niveau MAX (Fig 4).

**Dans le cas d'une eau particulièrement calcaire (avec une dureté supérieure à 20°f), utiliser un mélange fait à 50% d'eau du robinet et 50% d'eau déminéralisée.**

7. Fermer le bouchon du réservoir.
8. Introduire le réservoir dans son logement. Lorsque l'engagement est correct, un "clic" se produit (Fig. 6).

Ne JAMAIS remplir le réservoir au-delà du niveau MAX. Le produit fonctionne avec l'eau du robinet. Ne jamais utiliser d'eau déminéralisée pure.



Attention - Risque de dégâts matériels

Ne jamais utiliser l'appareil sans eau dans le réservoir.

Ne pas ajouter d'additif ou de substances chimiques (comme l'amidon, l'apprêt, le parfum ou autre): peine de faire immédiatement déchoir la garantie.

### Allumage de l'appareil

**Lors de la première mise en marche, il est possible qu'un peu de fumée sorte de l'appareil: Il s'agit d'un phénomène normal qui disparaîtra rapidement.**

1. Retirer la brosse ou l'accessoire anti-bouloches (Fig 8).
2. Brancher la fiche dans la prise de courant.
3. Appuyer sur l'interrupteur de mise en marche (J). Le voyant de la touche commence à clignoter. La semelle commence à chauffer. Lorsque le voyant de l'interrupteur de mise en marche est allumé en mode fixe, cela signifie que l'appareil est arrivé à température et peut être utilisé.

Avant d'utiliser l'appareil, nettoyer la semelle en la passant sur un vieux chiffon en tissu. Vérifier la propreté de la semelle et du réservoir.

Si personne n'a appuyé sur le bouton vapeur (E) dans un délai de 8 minutes, l'appareil passe en standby. Le voyant de la touche de mise en marche commence à clignoter. Appuyer sur le bouton vapeur pour remettre l'appareil en route.

4. Appuyer plusieurs fois sur le bouton vapeur (E), jusqu'à ce que la vapeur ressorte. La vapeur ne sort pas immédiatement lorsqu'on appuie sur le bouton vapeur car l'eau doit passer du réservoir au générateur de vapeur.
5. Passer l'appareil sur un chiffon en tissu.

6. Monter la brosse ou l'accessoire anti-bouloches. Lorsque l'engagement est correct, un "clic" se produit (Fig. 7).
7. Mettre le vêtement sur un cintre. Passer l'appareil sur le vêtement. Appuyer plusieurs fois de suite sur le bouton vapeur (E).
8. Pour obtenir un jet de vapeur continu et constant, appuyer sur le bouton vapeur. Déplacer le curseur permettant de bloquer sur vapeur continue en direction du bas.



**Attention - Risques de brûlures. Risque d'incendie**

Utiliser uniquement l'appareil en effectuant des mouvements verticaux de bas en haut et vice-versa. Ne pas positionner l'appareil à l'horizontale ou la tête en bas (Fig 10). Risque de fuite d'eau chaude par les buses. Danger d'incendie



**Attention - Risques de brûlures**

Ne pas utiliser l'appareil pour rafraîchir des vêtements portés par d'autres personnes.

### Remplissage du réservoir durant l'emploi

Toujours contrôler le niveau d'eau qu'il reste dans le réservoir pendant le repassage.

1. Appuyer sur l'interrupteur de mise en marche (J) pour éteindre l'appareil.
2. Débrancher la fiche de la prise de courant. Laisser refroidir l'appareil quelques minutes.
3. Retirer le réservoir.
4. Remplir le réservoir avec de l'eau froide du robinet jusqu'au niveau MAX (Fig 4).
5. Fermer le bouchon du réservoir.
6. Introduire le réservoir dans son logement. Lorsque l'engagement est correct, un "clic" se produit (Fig. 6).
7. Brancher la fiche dans la prise de courant.
8. Appuyer sur l'interrupteur de mise en marche (J).

### Rafraîchir les vêtements avec la brosse



**Attention - Risques de brûlures.**

Avant de procéder au montage ou au retrait des accessoires, éteindre l'appareil. Attendre que l'appareil ait complètement refroidi.

1. Monter la brosse. Lorsque l'engagement est correct, un "clic" se produit (Fig. 7).
2. Mettre le vêtement sur un cintre. Tirer sur le vêtement avec la main libre. Poser l'appareil sur les plis du vêtement. Appuyer sur le bouton vapeur (E) puis le relâcher. Déplacer l'appareil de haut en bas et brosser. Appuyer plusieurs fois de suite sur le bouton vapeur (E).
3. Pour obtenir un jet de vapeur continu et constant, déplacer le curseur permettant de bloquer sur vapeur continue vers le bas. (Fig. 10)
4. Pour obtenir un jet de vapeur plus puissant, ôter la brosse.
5. Lorsque le repassage est terminé, laisser sécher les vêtements sur un cintre.

### Éliminer les bouloches des vêtements

1. Retirer la brosse (Fig 8).
2. Monter l'accessoire anti-bouloches. Lorsque l'engagement est correct, un "clic" se produit (Fig. 7).
3. Mettre le vêtement sur un cintre. Tirer sur le vêtement avec la main libre. Poser l'appareil sur les plis du vêtement. Appuyer sur le bouton vapeur (E) puis le relâcher. Déplacer l'appareil de droite à gauche. Appuyer plusieurs fois de suite sur le bouton vapeur (E).

Tissus d'ameublement, rideaux et tissus

Les rideaux et les vêtements peuvent être repassés lorsqu'ils sont pendus. Les nappes et les tissus d'ameublement peuvent être accrochés à un bâton, comme une tringle à rideau. Avant de commencer à repasser les tissus délicats, il est conseillé de faire un essai sur un endroit du vêtement qui ne se voit pas, comme l'ourlet.

Repassage à la vapeur

**Les vêtements peuvent être repassés à condition de les trois points (\*\*\*) figurent sur l'étiquette des caractéristiques du tissu.**

1. Retirer la brosse (Fig 8).
2. Disposer le tissu sur une table à repasser. L'appareil doit être utilisé en position verticale, avec les trous à vapeur dirigés vers le bas (Fig 13).

#### APRÈS UTILISATION DE L'APPAREIL

---

1. Appuyer sur l'interrupteur de mise en marche (J) pour éteindre l'appareil.
2. Débrancher la fiche de la prise de courant. Laisser refroidir l'appareil quelques minutes.
3. Vider complètement le réservoir de façon à éviter que la stagnation d'eau favorise la formation de calcaire.
4. Replacer l'appareil dans un lieu sec, à l'abri des enfants.

#### NETTOYAGE ET ENTRETIEN

---

##### **Attention - Risques de brûlures.**

Avant de procéder au nettoyage et à l'entretien de l'appareil, toujours débrancher la fiche de la prise de courant. Laisser refroidir l'appareil quelques minutes.



Attention - Risque de dégâts matériels

Ne pas enrouler le cordon d'alimentation autour de l'appareil.

Ne pas ranger l'appareil en le posant sur les poils de sa brosse.

Nettoyage de l'appareil

Nettoyer les parties en plastique avec un linge humide non abrasif et les sécher avec un linge sec. Ne pas utiliser de produits abrasifs pour nettoyer l'appareil.

Nettoyage du réservoir

Pour nettoyer le réservoir, verser de l'eau froide, rincer et vider.



Attention - Risque de dégâts matériels

Ne pas verser de vinaigre, décalcifiant ou autres substances parfumées dans le réservoir: peine de faire immédiatement déchoir la garantie.

La garantie ne couvre pas les dommages dus aux obstructions provoquées par le calcaire.

Nettoyage des accessoires

1. Retirer les accessoires de l'appareil.
2. Pour nettoyer la brosse, éliminer la poussière à la main.
3. Pour nettoyer l'accessoire anti-bouloches, déplacer l'accessoire de droite à gauche sur une serviette éponge propre.



## ZU DIESER BEDIENUNGSANLEITUNG

---

Auch wenn die Geräte entsprechend der geltenden Europäischen Normen hergestellt wurden und daher alle potentiell gefährlichen Teile geschützt sind, müssen, um Unfälle und Schäden zu vermeiden, diese Hinweise aufmerksam gelesen und das Gerät nur für den Zweck verwendet werden, für den es vorgesehen wurde. Die Bedienungsanleitung auch für späteres Nachschlagen stets griffbereit aufbewahren. Soll dieses Gerät an andere Personen abgegeben werden, bitte daran denken, auch die Bedienungsanleitung mitzugeben.

Die in dieser Bedienungsanleitung aufgeführten Informationen sind mit den nachstehenden Symbolen gekennzeichnet, die auf folgendes hinweisen:

 Gefahr für Kinder

 Gefahr wegen Strom

 Schadensgefahr wegen anderer Ursachen

 Hinweise zu Verbrühungsgefahr

 Achtung - Sachschäden

GEFAHR: warnt vor möglichen schweren Verletzungen und Todesgefahr

WARNUNG: warnt vor schweren Verletzungen und schweren Sachschäden

ACHTUNG: warnt vor leichten Verletzungen und Sachschäden

## VORGESEHENER GEBRAUCH

---

Das Gerät wurde entwickelt, um Stoffe zu bügeln und aufzufrischen.

Das Gerät muss mit Dampf betrieben werden. Das Gerät darf nicht ohne Wasser verwendet werden.

Das Gerät muss in geschlossenen und trockenen Räumen betrieben werden. Das Gerät darf nicht im Freien oder in extrem feuchten Räumen benutzt werden.

## WICHTIGE HINWEISE

---

### DIE BEDIENUNGSANLEITUNG VOR DEM GEBRAUCH AUFMERKSAM LESTEN.

- Dieses Gerät ist dazu bestimmt im Haushalt oder zu ähnlichen Zwecke verwendet zu werden. Jeder andere Einsatz ist nicht vom Hersteller vorgesehen. Der Hersteller übernimmt daher keinerlei Haftung für jegliche Art von Schäden, die durch einen ungeeigneten Einsatz des Gerätes verursacht werden. Bei einem ungeeigneten Einsatz verfallen alle Garantieansprüche.
- Wir übernehmen keine Haftung bei einem falschen oder in dieser Anleitung nicht vorgesehenen Einsatz.
- Wir empfehlen die Originalverpackungen aufzubewahren, da die kostenlose Leistung des Kundendiensts für Transportschäden, die durch falsche Verpackung bei der Spedition zum Kundendienst entstehen, nicht vorgesehen ist.
- Bei der Verwendung von nicht empfohlenen oder nicht vom Gerätehersteller mitgeliefertem Zubehör besteht Brandgefahr, Stromschlaggefahr oder Verletzungsgefahr.

### Gefahr für Kinder

- Das Gerät darf von Kindern ab dem 8. Lebensjahr nur unter der Aufsicht einer verantwortlichen Person verwendet werden oder wenn sie Anweisungen über die sichere Bedienung des Geräts erhalten haben und die während der Bedienung vorhandenen Gefahren verstanden haben.
- Die Kindern ab dem 8. Jahr dürfen Reinigungs- und Wartungseingriffe nur unter Aufsicht von Erwachsenen ausüben. Kinder müssen beaufsichtigt werden, um sicherzustellen, dass sie nicht mit dem Gerät spielen.
- Das Gerät und das Stromkabel sollen außerhalb der Reichweite von Kindern, die jünger als 8 Jahren sind, gehalten werden.
- Die Verpackungsteile von Kindern fernhalten, da diese eine mögliche Gefahrenquelle bilden.
- Soll das Gerät als Abfall entsorgt werden, empfehlen wir es durch Abschneiden des Anschlusskabels unbrauchbar zu machen. Wir empfehlen außerdem die Geräteteile unschädlich zu machen, die besonders für Kinder gefährlich sein könnten, falls sie eventuell das Gerät für ihre Spiele verwenden sollten.
- Das Gerät trocken und sicher, außerhalb der Reichweite von Kindern aufbewahren.

### Gefahr wegen Strom

- Dieses Gerät ist nicht geeignet für die Verwendung durch Personen mit eingeschränkter Wahrnehmung oder vermindert physischen oder geistigen Fähigkeiten oder einem Mangel an Erfahrung und Kenntnissen, sofern sie nicht durch eine für ihre Sicherheit verantwortliche Person beaufsichtigt und/oder bei der sicheren Bedienung des Gerätes angeleitet werden.
- Bevor das Gerät angeschlossen wird, muss kontrolliert werden, ob die Netzspannung den Angaben auf dem Typenschild des Geräts entspricht.
- Der Einsatz von nicht vom Hersteller zugelassenen Verlängerungskabeln kann Schäden und Unfälle verursachen.
- Das Gerät muss an eine geerdete Steckdose angeschlossen werden.
- Das Gerät nie in Wasser oder andere Flüssigkeiten tauchen.
- Das Gerät nicht mit nassen Händen oder barfuß verwenden.
- Wenn das Versorgungskabel beschädigt ist, muss es vom Hersteller oder vom seinem Kundendienst, oder auf jedem Fall von einem entsprechend qualifizierten Techniker ersetzt werden, um jeden Risiko zu vermeiden.
- Keine sonstige Hochspannungsgeräte (Heizungen, Bügeleisen, Heizkörper, usw.) an der gleichen Steckdose anschließen. Stromüberlastungsgefahr.

### Schadensgefahr wegen anderer Ursachen

- Den Wassertank vor Inbetriebnahme des Gerätes mit Wasser füllen. Vorm Nachfüllen von Wasser stets den Stecker des Anschlusskabels aus der Steckdose ziehen.

- Das Gerät nur einschalten, wenn es sich in Betriebsposition befindet.
- Das Gerät auf eine stabile horizontale Fläche stellen.
- Das Gerät nie unbeaufsichtigt lassen solange es am Stromnetz angeschlossen ist.
- Wenn Sie auch nur für kurze Zeit weggehen, stellen Sie das Gerät immer auf eine waagerechte und stabile Oberfläche. Das Gerät ausschalten und das Stromkabel immer aus der Netzsteckdose ausstecken.
- Das Gerät darf nicht benutzt werden, wenn es runtergefallen ist, wenn es sichtbare Schäden aufweist, bei Störungen oder möglichen Defekten nach dem Runterfallen oder wenn Wasser austritt. Sofort den Stecker aus der Steckdose ziehen. Ein defektes Gerät nie in Betrieb nehmen. Um Gefahren zu vermeiden, müssen alle Reparaturen, einschließlich Austausch des Stromkabels, vom Kundendienst oder einem Fachelektriker ausgeführt werden. Andernfalls verfallen die Garantieansprüche.



### Hinweise zu Verbrühungsgefahr

- Man darf das Gerät nie auf Kleidungsstücken verwenden, die gerade von einer Person oder vom Anwender selbst angezogen sind.
- Die metallischen Teile des Gerätes, das warme Wasser oder den Dampf nicht anfassen, wenn das Gerät im Betrieb ist oder für einige Minuten nach dem Ausschalten, da diese Verbrennungen verursachen könnten.
- Verbrennungsgefahr – Die Baumerkmale des Geräts, das in diesem Handbuch vorgestellt wird, gestatten es nicht, den Benutzer von einem möglichen Kontakt mit der Dampfdüse zu schützen, sowohl während der gebrauchskonformen Anwendung als auch einige Minuten nach dem Ausschalten.
- Das Dampfrohr nicht gegen Menschenkörperteile oder gegen Tiere richten.
- Während des Bügelns, wenn die Dampfdüse auf dem Halter steht, soll sie in der entgegengesetzten Richtung zu der Benutzerstellung gerichtet sein.
- Nachdem das Gerät ausgeschaltet wurde und der Stecker aus der Netzsteckdose herausgezogen wurde, lassen Sie es auf dem Boden.



Den Dampfstrahl nie gegen Personen, Tiere, Pflanzen oder Geräte, die elektrische Teile enthalten (z.B. in den Öfen), richten.



### Achtung - Sachschäden

- Vor Gebrauch das Kabel immer ganz abwickeln.
- Der Einsatz von nicht vom Hersteller zugelassenen Verlängerungskabeln kann Schäden verursachen und ist eine Unfallgefahr.
- Das Gerät nie ohne Wasser verwenden, da sonst die Pumpe durchbrennen könnte. Den Wasserstand im Wasserbehälter regelmäßig prüfen.
- Kein Sprudelwasser verwenden (mit zugefügtem Kohlendioxid). Bei besonders kalkhaltigem Wasser empfiehlt man, entkalktes Wasser zu verwenden.

- Nie den Stecker am Anschlusskabel durchs Ziehen aus der Steckdose abtrennen.
  - Zur Pflege des Gerätes als erstes den Stecker des Anschlusskabels aus der Steckdose ziehen, anschließend warten, bis alle Teile abgekühlt sind. Das Gerät ausschließlich mit einem weichen und leicht feuchten Tuch reinigen. Keine Lösungsmittel verwenden, da diese die Plastikteile beschädigen.
  - Keinen Essig, Entkalkungsmittel oder andere parfümierte Substanzen in den Tank füllen; Andernfalls verfallen die Garantieansprüche.
  - Vor dem Aufräumen des Gerätes, es durch den Schalter (J) ausschalten. Den Stecker des Anschlusskabels immer aus der Steckdose ziehen. Abwarten, bis es abgekühlt ist (mindestens 30 Minuten). Den Wasserbehälter ganz ausleeren.
  - Das Gerät nicht der Witterung ausgesetzt lassen (Regen, Sonne, usw.).
-  Für die korrekte Entsorgung des Geräts entsprechend der EG-Richtlinie 2012/19/EG verweist man auf die dem Gerät beigelegten Anweisungen.

• **DIE BEDIENUNGSANLEITUNG STETS GUT AUFBEWAHREN.**

**Identifikationsangaben**

Auf dem Typenschild unter dem elektrischen Sockel sind folgenden Geräteidentifikationsdaten angegeben::

- Hersteller und EC-Markierung
- Modell (Mod.)
- Seriennummer (SN)
- Versorgungsspannung (V) und Frequenz (Hz)
- Leistungsaufnahme (W)
- Gratisnummer Kundendienst

Bei eventuellen Anfragen an die autorisierten Kundendienst-Centern, immer das Modell und die Seriennummer angeben.

TIPPS

Dieses Gerät ist nicht als Ersatz für ein Bügeleisen gedacht. Vor dem Bügeln, immer die Bügelhinweise auf der Etikett überprüfen. Wenn Sie die Zusammenstellung des Kleidungsstoffes nicht kennen, suchen Sie sich eine Stelle heraus, die nicht sichtbar ist. Testen Sie den Stoff an dieser Stelle. Das Gerät darf nie auf Seide oder Samt verwendet werden. Einige Kleidungsstücke lassen sich besser auf der Innenseite oder von unten nach oben bügeln.

Wenn die Düsen verstopft sind, hört man ein brodelndes Geräusch. Die Düsen regelmäßig reinigen.

Für härtere und dickere Kleidungsstücke sind mehrere Behandlungen mit der Dampfdüse nötig.

## GERÄTEBESCHREIBUNG

---

- A - Bürste
- B - Fusselentferner
- C - Wasserbehälter
- D - Entsperrschalter Tank
- E - Dampfschalter
- F - Regler für Dauerdampf
- G - Platte mit Düsen
- H - Messbecher
- I - Betriebskontrolllampe
- J - Schalter Ein/ Aus
- K - Anschlusskabel

## BEDIENUNGSANLEITUNG

---

Auffüllen des Wassertankes vor dem Gebrauch



Gefahr - Stromschlagrisiko

Den Stecker aus der Steckdose ziehen, bevor den Behälter mit Wasser gefüllt wird.

Den Behälter nicht in seinen Sitz einsetzen, wenn der Tank nass ist. Den Tank mit einem trockenen Lappen reinigen.

1. Die Bestandteile aus der Schachtel entnehmen.
2. Das Gerät auf eine stabile horizontale Fläche stellen.
3. Das Anschlusskabel komplett ausrollen.
4. Die Entsperrschalter des Tanks drücken. Den Behälter in seinen Sitz (Abb. 2) einsetzen.
5. Den Behälterdeckel öffnen.
6. Den Wassertank mit frischem Naturwasser bis zur mit Max gekennzeichneten Marke (Abb. 4) auffüllen.

**Bei besonders kalkhaltigem Wasser (mit einer Wasserhärte von mehr als 20°F) ein Gemisch aus 50% Leitungswasser und 50% destilliertem Wasser verwenden.**

7. Den Tankdeckel schließen.
8. Den Tank in seinen Sitz einsetzen. Das korrekte Einstecken erfolgt mit einem "Klick" (Abb. 6).

**NIEMALS den Tank über den Höchstfüllstand (MAX) füllen. Das Gerät funktioniert mit normalem Leitungswasser. Niemals reines destilliertes Wasser verwenden.**



Achtung - Sachschadenrisiko

Das Gerät nicht mit leerem Wasserbehälter verwenden.

Keine Zusätze oder andere chemischen Stoffe (wie z.B. Verstärker, Duftstoffe o. a.) dazugeben: Andernfalls verfallen die Garantieansprüche.

## Einschalten des Gerätes

**Beim ersten Gebrauch, kann es passieren, dass es aus dem Gerät einen leichten Rauch austritt: Das ist eine absolut normale Erscheinung, die nach kurzer Zeit aufhört.**

1. Die Bürste oder den Fusselnentferner (Abb. 8) entnehmen.
2. Den Stecker in die Steckdose stecken.
3. Den Schalter zum Einschalten (J) drücken. Die Tastenanzeige fängt an zu leuchten. Die Platte fängt an, sich zu erwärmen. Wenn die Anzeige der Einschalt-schalter fest leuchtet, hat das Gerät die richtige Temperatur erreicht und ist betriebsbereit.

Vor dem Gebrauch, die Geräteplatte auf einem alten Stück Stoff reinigen. Überprüfen, dass die Platte und der Tank sauber sind.

Nach 8 Minuten, wenn die Dampftaste (E) nicht gedrückt wird, geht das Gerät in Standby-Modus. Die Anzeige des Einschalt-Schalters fängt an zu blinken. Die Dampftaste drücken, um das Gerät wieder einzuschalten.

4. Die Dampftaste mehrmals drücken (E), bis Dampf heraustritt. Der Dampf wird nicht sofort abgegeben, sobald die Dampftaste gedrückt wird, weil das Wasser vom Tank bis zum Dampferzeuger fließen muss.
5. Das Gerät mit einem Stück Stoff wischen.
6. Die Bürste oder den Fusselnentferner montieren. Das korrekte Einstecken erfolgt mit einem "Klick" (Abb. 7).
7. Das Kleidungsstück auf einen Kleidungshalter hängen. Das Gerät auf dem Kleidungsstück streifen. Die Dampftaste mehrmals drücken (E).
8. Um einen durchgehenden Dampfstrahl abzugeben, die Dampftaste drücken. Den Sperr-/Entsperrschalter für konstantes Dampf nach unten schieben (Abb. 10).



### **Achtung - Verbrennungsrisiko. Brandgefahr**

Das Gerät nur mit vertikalen Bewegungen von unten nach oben und umgekehrt verwenden. Das Gerät nicht in waagerechter Lage oder umgedreht, mit den Düsen nach unten, verwenden (Abb. 13). Es besteht die Gefahr, dass das Heizwasser aus der Düsen fließt. Brandgefahr



### **Achtung - Verbrennungsrisiko**

Das Gerät darf nie auf Stoffen verwendet werden, die von anderen Personen gehalten sind.

## Auffüllen des Wassertanks während des Gebrauchs

**Beim Bügeln immer den Restwasser-Füllstand im Tank kontrollieren.**

1. Den Einschalt-Schalter (J) drücken, um das Gerät auszuschalten.
2. Den Stecker aus der Steckdose ziehen. Das Gerät einige Minuten abkühlen lassen.
3. Den Wasserbehälter entnehmen.
4. Den Wassertank mit frischem Naturwasser bis zur mit Max gekennzeichneten Marke (Abb. 4) auffüllen.
5. Den Tankdeckel schließen.
6. Den Tank in seinen Sitz einsetzen. Das korrekte Einstecken erfolgt mit einem "Klick" (Abb. 6).
7. Den Stecker in die Steckdose stecken.
8. Den Schalter zum Einschalten (J) drücken.

Die Kleidungsstücke mit einer Bürste auffrischen



### **Achtung - Verbrennungsrisiko.**

Vor dem Anschließen und Entfernen der Zubehörteile, das Gerät ausschalten. Warten, bis das Gerät ganz kalt ist.

1. Die Bürste montieren. Das korrekte Einstecken erfolgt mit einem "Klick" (Abb. 7).
2. Das Kleidungsstück auf einen Kleidungshalter hängen. Das Kleidungsstück mit der freien Hand ziehen. Das Gerät auf die Falten des Kleidungsstückes streifen. Die Dampftaste (E) drücken und dann loslassen. Das Gerät von oben nach unten bewegen und bürsten. Die Dampftaste mehrmals drücken (E).
3. Um einen konstanten Dampfstrahl abzugeben, die Sperrtaste für Dauerdampf nach unten schieben (Abb. 10).
4. Um einen stärkeren Dampfstrahl zu erzeugen, die Bürste aus dem Gerät abnehmen.
5. Am Ende die Kleidungsstücke auf dem Bügelhalter lassen.

Die Fusseln aus den Kleidungsstücken entfernen

1. Die Bürste abnehmen (Abb. 8).
2. Den Fusselnentferner montieren. Das korrekte Einstecken erfolgt mit einem "Klick" (Abb. 7).
3. Das Kleidungsstück auf einen Kleidungshalter hängen. Das Kleidungsstück mit der freien Hand ziehen. Das Gerät auf die Falten des Kleidungsstückes streifen. Die Dampftaste (E) drücken und dann loslassen. Das Gerät von rechts nach links bewegen. Die Dampftaste mehrmals drücken (E).

Tapeten, Gardinen und Stoffe

Die Gardinen und die Kleidungsstücke können hängend behandelt werden. Tischdecken und Tapetenstoffe müssen an einen Stock gehängt werden, wie z.B. einen Gardinenstock, und dann behandelt werden. Vor dem Bügeln von empfindlichen Stoffen, empfiehlt man, dies auf einer versteckten Stelle, wie z.B. auf einem Hosenaufschlag zu testen.

Dampfbügeln

**Es können nur Kleidungsstücke behandelt werden, die auf der Etiketle die drei Punkte (\*\*\*) tragen.**

1. Die Bürste abnehmen (Abb. 8).
2. Das Stoff auf ein Bügelbrett legen. Das Gerät muss in vertikale Lage und mit den Düsen nach unten verwenden werden (Abb. 13).

NACH DEM GEBRAUCH DES GERÄTS

---

1. Den Einschalt-Schalter (9) drücken, um das Gerät auszuschalten.
2. Den Stecker aus der Steckdose ziehen. Das Gerät einige Minuten abkühlen lassen.
3. Den Wassertank vollständig entleeren, so dass eine Bildung von Kalkablagerungen durch stehendes Wasser vermieden wird.
4. Das Gerät trocken und außerhalb der Reichweite von Kindern aufbewahren.



### **Achtung - Verbrennungsrisiko.**

Bevor Sie das Gerät reinigen oder warten, den Stecker immer aus der Steckdose ziehen. Das Gerät einige Minuten abkühlen lassen.



### **Achtung - Sachschadenrisiko**

Das Versorgungskabel nicht um das Gerät wickeln.  
Das Gerät nicht auf die Haare der Bürste stützen.

DE

### Reinigung des Geräts

Die Plastikteile mit einem feuchten, nicht scheuernden Tuch reinigen und mit einem trockenen Tuch trocknen. Keine Scheuermittel für die Reinigung des Gerätes verwenden.

### Reinigung des Wasserbehälters

Um den Wasserbehälter zu reinigen, mit frischem Wasser einfüllen, spülen und ausleeren.



### **Achtung - Sachschadenrisiko**

Keinen Essig, Entkalkungsmittel oder andere parfümierte Substanzen in den Tank füllen: Andernfalls verfallen die Garantieansprüche.

**Die Garantieleistungen decken keine Schäden ab, die durch von Kalk verursachten Verstopfungen entstanden sind.**

### Reinigung des Zubehörs

1. Das Zubehörs aus dem Gerät entfernen.
2. Um die Bürste zu reinigen, den Staub mit den Händen entfernen.
3. Um die Fusseln aus dem Gerät zu entfernen, das Zubehör von rechts nach links auf dem sauberen Handtuch streifen.



## A PROPÓSITO DE ESTE MANUAL

---

Aunque los aparatos hayan sido realizados según las Normativas europeas específicas vigentes y estén por lo tanto protegidos en todas las partes potencialmente peligrosas, lean con atención estas advertencias y utilicen el aparato sólo para el uso al que ha sido destinado, para evitar accidentes y daños. Tener siempre al alcance este manual para futuras consultas. Si quieren ceder este aparato a otras personas, recuerden incluir también estas instrucciones.

Las informaciones contenidas en este manual están marcadas por los siguientes símbolos que indican:

 Peligro para los niños

 Peligro debido a electricidad

 Peligro de daños debidos a otras causas

 Advertencia relativa a quemaduras

 Atención – daños materiales

PELIGRO avisa de posibles lesiones graves y peligros de muerte

ADVERTENCIA advierte de lesiones y daños materiales graves

ATENCIÓN avisa de lesiones leves o daños materiales

## USO PREVISTO

---

El aparato está diseñado para planchar y reavivar los tejidos.

El aparato se debe utilizar con vapor. No utilice absolutamente el aparato sin agua.

El aparato debe ser utilizado en interiores y en lugares secos. No utilice el aparato al aire libre o en habitaciones con un alto porcentaje de humedad.

## ADVERTENCIAS IMPORTANTES PARA LA SEGURIDAD

---

### LEER ATENTAMENTE ESTAS INSTRUCCIONES.

- Este aparato está destinado a usos domésticos y similares. Cualquier otro uso del aparato no está previsto por el Constructor, que se exime de cualquier responsabilidad por daños de todo tipo, causados por un uso impropio del aparato. otro uso del aparato no está previsto por el Constructor, que se exime de cualquier responsabilidad por daños de todo tipo, causados por un uso impropio del aparato. El uso inapropiado, además, anula todo tipo de garantía.
- No se asumen responsabilidades por un uso incorrecto o por empleos diferentes a los previstos en este manual de instrucciones.
- Se recomienda conservar el embalaje original, ya que la asistencia gratuita no concierne los daños causados por un embalaje no adecuado del producto al momento del envío a un Centro de Asistencia Autorizado.
- El uso de accesorios no aconsejados o no proporcionados por el constructor del aparato puede comportar riesgos de incendio, electrocución o daños a las personas.

 Peligro para los niños

- Los niños mayores de 8 años pueden utilizar el aparato bajo la supervisión de

una persona responsable o si han sido instruidos sobre el uso del aparato en seguridad y si han comprendido los peligros presentes durante el uso.

- Las operaciones de limpieza y mantenimiento por el usuario no deben ser efectuadas por los niños a menos que sean mayores de 8 años y estén vigilados. Es necesario vigilar a los niños para que no jueguen con el aparato.
- Mantener el aparato y el cable de alimentación fuera del alcance de los niños de edad inferior a 8 años.
- Los elementos del embalaje no se deben dejar al alcance de los niños, ya que podrían originar peligros.
- Si se decide dejar de utilizar el aparato, antes de tirarlo a la basura se recomienda cortar el cable de alimentación. Se recomienda además eliminar las partes del aparato que puedan originar peligro, especialmente para los niños, que podrían utilizarlo para sus juegos.
- Guardar el aparato en un lugar seguro, fuera del alcance de los niños.



#### Peligro debido a electricidad

- El aparato puede ser utilizado por personas con capacidades físicas, sensoriales o mentales reducidas, o con falta de experiencia o de conocimiento, sólo bajo la supervisión de una persona responsable o si han recibido y comprendido las instrucciones sobre el uso del aparato en seguridad y si han comprendido los peligros presentes durante el uso.
- Antes de conectar el aparato a la corriente eléctrica controlar que la tensión indicada en la etiqueta corresponda a la tensión de la red local.
- El uso de cables alargadores no autorizados por el fabricante puede provocar daños y accidentes.
- Conectar siempre el aparato a una toma de corriente con puesta a tierra.
- Nunca sumergir el aparato en agua ni en otros líquidos.
- No utilicen el aparato si tienen las manos mojadas o están descalzos.
- Si el cable de alimentación está dañado deberá ser sustituido por el fabricante o por su servicio de Asistencia Técnica o en cualquier caso por personal cualificado con el fin de prevenir cualquier riesgo.
- No conecte ningún otro aparato de elevada potencia (estufas, planchas, radiadores, etc en la misma toma de corriente). Peligro de sobrecarga eléctrica.



#### Peligro de daños debidos a otras causas

- Llenar el depósito con agua antes de poner en funcionamiento el aparato. Las operaciones de llenado de agua se deben efectuar con el enchufe del cable de alimentación eléctrico desconectado de la toma.
- Encender el aparato sólo cuando está en su posición de trabajo.
- Colocar el aparato sobre una superficie horizontal y estable.
- No dejar sin vigilancia el aparato mientras esté conectado a la red eléctrica.
- Si tiene que ausentarse, incluso por poco tiempo, coloque el aparato en una

superficie horizontal y estable. Apagar el aparato y desconectar siempre el cable de alimentación eléctrica de la toma de corriente.

- El aparato no se debe utilizar si se ha caído, si hay daños visibles, en caso de averías o de presuntos defectos después de una caída, o si pierde agua. Desenchufe enseguida el enchufe de la toma de corriente. No ponga nunca en función el aparato si presenta defectos. Todas las reparaciones, incluso la sustitución del cable de alimentación, deben ser efectuadas únicamente por el Centro de Asistencia Autorizado o por una persona con calificación similar, para prevenir cualquier riesgo. En caso contrario se invalida la garantía.



### Advertencia relativa a quemaduras

- Nunca hay que intentar utilizar el aparato sobre sí mismos llevando puestos los trajes.
- No toquen las parte metálicas del aparato, el agua caliente o el vapor durante el funcionamiento y en los minutos siguientes al apagado porque podrían causar quemaduras.
- Peligro de quemaduras – las características de construcción del aparato, que es el objeto de esta publicación, no permiten proteger al usuario de un posible contacto con el vapor durante el uso y en los minutos siguientes al apagado.
- No dirigir el suministrador del vapor hacia partes del cuerpo ni hacia animales domésticos.
- Durante el planchado colocar el dispositivo de erogación del vapor en su soporte con las boquillas dirigidas hacia el lado opuesto al usuario.
- Después de haber apagado el aparato y desenchufado la clavija de la toma de corriente dejarlo reposar en el suelo.



No dirigir nunca el suministrador del vapor hacia personas, animales, plantas o aparatos que contienen partes eléctricas (por ejemplo el interior del horno).



### Atención – daños materiales

- Desenrollar completamente el cable antes del uso.
- El uso de alargadores eléctricos no autorizados por el fabricante del aparato puede provocar daños y accidentes.
- No utilizar la máquina sin agua, en este caso la bomba podría dañarse. Controlen con regularidad el nivel de agua en el depósito.
- No utilizar agua con gas (adicionada de anhídrido carbónico). En caso de agua especialmente calcárea se aconseja el uso de agua desmineralizada.
- No desconectar el enchufe de la toma de corriente tirando del cable.
- Después de haber desconectado de la toma de corriente el enchufe del cable de alimentación eléctrica y después de que todas las partes se hayan enfriado, se podrá limpiar el aparato exclusivamente con un paño no abrasivo apenas humedecido con agua. No utilizar solventes que dañen las partes de plástico.

- No echar en el depósito vinagre, descalcificantes u otras sustancias perfumantes; de lo contrario la garantía pierde inmediatamente su validez.
- Antes de guardar el aparato, hay que apagarlo pulsando el botón (J). Desconectar siempre el enchufe del cable de alimentación de la toma de la corriente. Esperar que se haya enfriado (por lo menos 30 minutos). Vaciar completamente el depósito de agua.
- No deje nunca el aparato expuesto a los agentes atmosféricos (lluvia, sol, etc).
-  Para la eliminación correcta del producto según la Directiva Europea 2012/19/UE se ruega leer la hoja relacionada anexa al producto.

## • GUARDAR SIEMPRE ESTAS INSTRUCCIONES.

### Datos de identificación

En la etiqueta situada debajo de la base de alimentación se encuentran los siguientes datos de identificación del aparato:

- constructor y marca CE
- modelo (Mod.)
- n° de matrícula (SN)
- tensión eléctrica de alimentación (V) y frecuencia (Hz)
- potencia eléctrica absorbida (W)
- numero verde asistencia

En eventuales pedidos a los centro de asistencias, indique el modelo y el número de matrícula.

### SUGERENCIAS

Este aparato no ha sido concebido para substituir una plancha. Antes de empezar a utilizar el aparato controlar las indicaciones en la etiqueta del tejido. Si no se conoce la composición del tejido de la prenda, buscar un punto del tejido que no sea visible. Hacer una prueba en ese punto. No utilizar el aparato en tejidos de seda o de terciopelo. Ciertas prendas se planchan bien al revés o desde abajo hacia arriba.

Si las toberas empiezan a estar atascadas se oye un ruido parecido a un burbujeo. Comprobar regularmente la limpieza de las boquillas.

Una ropa más dura y espesa requiere más pasadas con el cepillo.

### DESCRIPCIÓN DEL APARATO

- A - Cepillo
- B - Accesorio para las pelusas
- C - Depósito agua
- D - Botones de liberación del depósito de agua
- E - Botón del vapor
- F - Cursor de bloqueo para vapor continuo
- G - Suela con boquillas
- H - Medidor
- I - Testigo luminoso de funcionamiento
- J - Interruptor de encendido
- K - Cable de alimentación

### Llenado del depósito antes del uso

 Peligro - Riesgo de electrocución

Desenchufar la clavija de la toma de corriente antes de llenar el depósito con agua.

No inserte el depósito en su alojamiento si el depósito está mojado. Limpiar el depósito con un trapo seco.

1. Sacar los componentes de la caja.
2. Colocar el aparato sobre una superficie horizontal y estable.
3. Desenrollar completamente el cable de alimentación.
4. Presionar los botones de liberación del depósito de agua. Retirar el depósito de su alojamiento (Fig 2).
5. Abrir el tapón del depósito.
6. Llenar el depósito con agua del grifo fría hasta la indicación MAX (Fig 4).

En caso de agua especialmente calcárea (con una dureza superior a 20ºf) utilizar una mezcla compuesta por el 50% de agua de grifo y por el 50% de agua desmineralizada.

7. Cerrar el tapón del depósito de agua.
8. Introducir el depósito en su alojamiento. La introducción es correcta al oír un "clic" (Fig 6).

**NUNCA** llenar el depósito de agua por encima del nivel MAX. El producto funciona con agua normal de grifo. Nunca utilizar agua desmineralizada pura.

 Atención - Riesgo de daños materiales

No utilizar nunca el aparato sin agua en el depósito.

No añadir ningún aditivo ni sustancias químicas (como, por ejemplo, almidón, aprestos, perfumes u otras): de lo contrario la garantía pierde inmediatamente su validez.

### Encendido del aparato

La primera vez que se utiliza el aparato es posible que haya una ligera emanación de humo: se trata de un fenómeno perfectamente normal que desaparecerá después de poquísimo tiempo.

1. Retirar el cepillo o el accesorio para pelusas (Fig 8).
2. Enchufe el aparato a la corriente.
3. Presionar el interruptor de encendido (J). El testigo luminoso empieza a parpadear. La suela empieza a calentarse. Cuando el testigo luminoso del interruptor de encendido permanece iluminado, el aparato ha alcanzado la temperatura de funcionamiento y está listo para usar.

Antes de utilizar el aparato, limpiar la suela sobre un paño viejo. Asegurarse de que la suela y el depósito de agua estén limpios.

Al cabo de 8 minutos, si no se ha pulsado el botón de vapor (E), el aparato entra en modo de espera. El testigo luminoso en el botón de encendido empieza a parpadear. Para volver a activar el aparato, presionar el botón de encendido.

4. Presione repetidamente el botón del vapor (E) hasta que salga el vapor. El vapor no sale inmediatamente al pulsar el botón del vapor porque el agua tiene que pasar desde el depósito al generador de vapor.
5. Pasar el aparato sobre el paño.

6. Montar el cepillo o el accesorio para pelusas . La introducción es correcta al oír un "clic" (Fig 7).
7. Colocar la prenda en una percha. Pasar el aparato sobre la prenda. Presionar varias veces el botón del vapor (E).
8. Para que emita un chorro continuo y constante de vapor, pulsar el botón del vapor. Mover el cursor de bloqueo del vapor continuo hacia abajo (Fig 10).



### **Atención - Riesgo de quemaduras. Riesgo de incendio**

Utilizar el aparato sólo con movimientos verticales de abajo a arriba y viceversa. No utilice el aparato horizontalmente o volcado, con las boquillas hacia abajo (Fig 13). Peligro de salida de agua caliente por las toberas. Peligro de incendio



### **Atención - Riesgo de quemaduras**

No utilice el aparato en tejidos sujetados por otras personas.

ES

Llenado del depósito durante el uso

Controlar siempre el nivel del agua que queda en el deposito.

1. Para apagar el aparato, presionar el botón de encendido (J).
2. Desconectar el enchufe de la toma de corriente. Dejar enfriar el aparato durante unos minutos.
3. Quitar el depósito de agua.
4. Llenar el depósito con agua del grifo fría hasta la indicación MAX (Fig 4).
5. Cerrar el tapón del depósito de agua.
6. Introducir el depósito en su alojamiento. La introducción es correcta al oír un "clic" (Fig 6).
7. Enchufe el aparato a la corriente.
8. Presionar el interruptor de encendido (J).

Reavivar las prendas con el cepillo



### **Atención - Riesgo de quemaduras.**

Antes de montar o quitar los accesorios, apagar el aparato. Esperar que el aparato se haya enfriado completamente.

1. Montar el cepillo. La introducción es correcta al oír un "clic" (Fig 7).
2. Colocar la prenda en una percha. Tirar de la prenda con la mano libre. Colocar el aparato sobre las arrugas de la ropa. Presionar el botón del vapor (E) y luego soltarlo. Mover el aparato de arriba a abajo y cepillar la prenda. Presionar varias veces el botón del vapor (E).
3. Para emitir un chorro de vapor constante y continuo, mover hacia abajo el cursor de bloqueo del vapor continuo (Fig 10).
4. Para obtener un chorro de vapor más potente, retirar el cepillo del aparato.
5. Después del trabajo, dejar que la ropa se seque en la percha.

Quitar las pelusas de la ropa

1. Retirar el cepillo (Fig 8).
2. Montar el accesorio para pelusas. La introducción es correcta al oír un "clic" (Fig 7).
3. Colocar la prenda en una percha. Tirar de la prenda con la mano libre. Colocar el aparato sobre las arrugas de la ropa. Presionar el botón del vapor (E) y luego soltarlo. Mover el aparato de derecha a izquierda. Presionar varias veces el botón del vapor (E).

## Tapicería, cortinas y telas

Las cortinas y las prendas se pueden tratar mientras que están colgadas. Mantel y telas de tapicería se deben colgar de un bastón, como el de las cortinas. Antes de empezar a planchar tejidos delicados, se aconseja hacer unas pruebas en un punto de la prenda que no sea visible, por ejemplo una solapa.

## Planchado a vapor

El planchado de la ropa sólo es posible para aquellos tejidos que llevan la marca de tres puntos (•••) en la etiqueta.

1. Retirar el cepillo (Fig 8).
2. Colocar el tejido sobre una mesa de planchar. El aparato debe ser utilizado sujetándolo verticalmente y con las boquillas hacia abajo (Fig 13).

## DESPUÉS DE HABER UTILIZADO EL APARATO

1. Para apagar el aparato, presionar el botón de encendido (J).
2. Desconectar el enchufe de la toma de corriente. Dejar enfriar el aparato durante unos minutos.
3. Vaciar completamente el tanque del agua para evitar que el estancamiento de la misma agua facilite la formación de la caliza.
4. Guardar el aparato en un lugar seco y fuera del alcance de los niños.

## LIMPIEZA Y MANTENIMIENTO



### **Atención - Riesgo de quemaduras.**

Antes de realizar la limpieza y el mantenimiento del aparato desenchufar siempre la clavija de la toma de corriente. Dejar enfriar el aparato durante unos minutos.



### **Atención - Riesgo de daños materiales**

No enrolle el cable de alimentación alrededor del aparato.

No guarde el aparato apoyándolo en los pelos del cepillo.

## Limpieza del aparato

Limpiar las partes de plástico con un paño húmedo no abrasivo y secarlas con un paño seco. No utilizar productos abrasivos para limpiar el aparato.

## Limpieza del depósito de agua

Para la limpieza del depósito, introducir agua corriente, enjuagar y vaciar.



### **Atención - Riesgo de daños materiales**

No introducir en el depósito vinagre, descalcificantes u otras sustancias perfumantes: de lo contrario la garantía pierde inmediatamente su validez.

La garantía no cubre averías debidas a obstrucciones por caliza.





## Limpieza de los accesorios

1. Retirar los accesorios del aparato.
2. Para limpiar el cepillo, quitar el polvo con las manos.
3. Para limpiar el accesorio para pelusas, mover el aparato de derecha a izquierda sobre una toalla limpia.

## A PROPÓSITO DESTE MANUAL

---

Mesmo se os aparelhos foram realizados em conformidade com as Normas específicas europeias vigentes e são, portanto, protegidos em todas as suas partes potencialmente perigosas, deve-se ler atentamente estes avisos e usar o aparelho somente para o uso ao qual foi destinado para evitar acidentes e danos. Deixar este manual sempre acessível para futuras consultas. Sempre que desejar ceder este aparelho a outras pessoas, lembre-se de incluir também estas instruções. As informações apresentadas neste manual estão marcadas com os seguintes símbolos, que indicam:

-  Perigo para as crianças
-  Perigo devido à electricidade
-  Perigo de danos devidos a outras causas
-  Aviso relativo a queimaduras
-  Atenção - danos materiais

PERIGO avisa sobre possíveis lesões graves e perigos mortais

ADVERTÊNCIA avisa sobre lesões e danos materiais graves

ATENÇÃO avisa sobre leves lesões ou danos materiais

## USO PREVISTO

---

O aparelho foi fabricado para passar e refrescar os tecidos.

O aparelho deve ser utilizado com o vapor. É proibido usar o aparelho sem água.

O aparelho deve ser utilizado em lugar fechado e em ambientes secos. Não utilizar o aparelho ao ar livre ou em ambientes com muita humidade.

## ADVERTÊNCIAS IMPORTANTES

---

### LER CUIDADOSAMENTE ESTAS INSTRUÇÕES.

- Este aparelho é destinado ao uso nas aplicações domésticas e semelhantes. Qualquer outro uso do aparelho não é previsto pelo Fabricante o qual não assumirá nenhuma responsabilidade por danos de nenhum tipo causados por uso impróprio do aparelho. O uso impróprio determina também a perda do efeito de qualquer forma de garantia.
- Não se assumem quaisquer tipos de responsabilidade pelo uso incorrecto ou por empregos diferentes daqueles previstos pelo presente folheto.
- Recomenda-se guardar a embalagem original, visto que não é efectuada a assistência gratuita por danos devidos à embalagem não adequada do produto no momento do envio do mesmo a um Centro de Assistência autorizado.
- A utilização de acessórios não recomendados ou não fornecidos pelo fabricante do aparelho pode comportar riscos de incêndio, choque eléctrico ou danos a pessoas.

 Perigo para as crianças

- O aparelho pode ser usado por crianças com idade superior a 8 anos somente se orientadas por uma pessoa responsável pelas mesmas ou se tiverem re-



cebido instruções relativas ao uso do aparelho em total segurança e tiverem compreendido os perigos presentes durante o uso.

- As operações de limpeza e de manutenção por parte do utilizador não devem ser efetuadas por crianças exceto se estas forem maiores de 8 anos e atuarem sob orientação de um adulto. É necessário certificar-se que as crianças não brinquem com o aparelho.
- Manter sempre o aparelho e o cabo de alimentação fora do alcance de crianças de idade inferior a 8 anos.
- Não deixar os elementos da embalagem ao alcance de crianças pois constituem potenciais fontes de perigo.
- No momento em que decidir não utilizar mais o aparelho, recomendamos cortar o cabo de alimentação para que não possa mais funcionar. Recomendamos fazer com que suas partes susceptíveis a constituir perigo, principalmente para crianças que poderiam utilizar o aparelho para brincar, tornem-se inócuas.
- Colocar o aparelho em local seguro, longe do alcance das crianças.

#### Perigo devido à electricidade

- O aparelho pode ser usado por pessoas que possuem capacidades físicas, sensoriais ou mentais reduzidas, ou sem experiência ou conhecimento, somente se orientadas por uma pessoa responsável pela mesma ou se tiverem recebido e compreendido as instruções relativas ao uso do aparelho em total segurança e tiverem compreendido os perigos presentes durante o uso.
- Antes de conectar o aparelho à rede de alimentação, certificar-se que a tensão indicada na placa corresponda àquela da rede local.
- Uso de extensões eléctricas não autorizadas pelo fabricante do aparelho pode provocar danos e acidentes.
- Conectar sempre o aparelho a uma tomada ligada a terra.
- Não imergir o aparelho em água ou outros líquidos.
- Não utilizar o aparelho com as mãos molhadas ou com os pés descalços.
- Se o cabo de alimentação se estragar, deverá ser substituído pelo serviço de Assistência Técnica Autorizado ou por pessoa com qualificação similar, de modo a prevenir qualquer risco.
- Não conectar nenhum outro aparelho de alta potência (estufas, ferros de engomar, radiadores etc na mesma tomada de corrente). Perigo de sobrecarga eléctrica.

#### Perigo de danos devidos a outras causas

- Encher o reservatório com água antes de ligar o aparelho. As operações de enchimento de água devem ser efetuadas com a tomada do cabo de alimentação desligada do ponto de corrente.
- Ligar o aparelho apenas quando este estiver na posição de trabalho.
- Posicionar o aparelho sobre uma superfície horizontal e estável.

- Não deixar o aparelho sem vigilância enquanto este estiver ligado à rede eléctrica.
- Quando for necessário abandonar o aparelho por pouco tempo, posicionar o aparelho sobre uma superfície horizontal e estável. Desligar o aparelho e desconectar sempre o cabo de alimentação eléctrica da tomada de corrente.
- O aparelho não deverá ser usado se tiver caído, se possuir sinais de danos visíveis, em caso de avaria ou se houver suspeita de algum defeito após uma queda, ou em caso de perda de água. Desligar imediatamente a ficha da tomada eléctrica. Nunca ligue o aparelho se houver algum defeito. Todos os reparos, inclusive a substituição do cabo de alimentação, devem ser executados apenas pelo Centro de Assistência autorizado ou por pessoa com qualificação similar, de modo a prevenir qualquer risco. Do contrário, a garantia perderá sua validade.



### Aviso relativo a queimaduras

- Nunca tentar utilizar o aparelho direcionando-o para si mesmo para vaporizar as roupas vestidas.
- Não tocar as partes metálicas do aparelho, assim como a água quente ou o vapor, quando este estiver em funcionamento e mesmo nos minutos após ser desligado pois poderiam causar queimaduras.
- Perigo de queimaduras - As características de fabricação do aparelho, objeto desta publicação, não permitem proteger o utilizador contra o possível contacto com o bocal do vapor seja durante o uso previsto como nos minutos seguintes ao seu desligamento.
- Não direccionar o bocal de vapor para partes do corpo ou animais domésticos.
- Durante as operações de engomagem, apoiar o bocal do vapor no suporte deixando os furos voltados para a parte oposta em relação à sua posição.
- Após ter desligado o aparelho e retirado a ficha da tomada de corrente, deixá-lo em repouso, no chão.



Não dirigir o jato de vapor para as pessoas, animais, plantas ou aparelhos que contenham partes eléctricas (por exemplo parte interna de fornos).



### Atenção - danos materiais

- Desenrolar totalmente o cabo antes da utilização.
- O uso de extensões eléctricas não autorizadas pelo fabricante do aparelho pode provocar danos e acidentes.
- Não utilizar a máquina sem água, neste caso a bomba pode se danificar. Verificar regularmente o nível da água no reservatório.
- Não utilizar água com gás (com adição de dióxido de carbono). Em caso de água muito calcária aconselha-se o uso de água desmineralizada.
- Não desligar a tomada do ponto de corrente puxando-a pelo cabo.

- Após ter desligado a tomada do cabo de alimentação eléctrica do ponto de corrente e após todas as partes terem esfriado, o aparelho poderá ser limpo exclusivamente com um pano não abrasivo humedecido em água. Nunca usar solventes que danifiquem as partes de plástico.
  - Não colocar vinagre, soluções para descalcificação ou substâncias perfumantes no reservatório; caso contrário a garantia perderá imediatamente sua validade.
  - Antes de guardar o aparelho, desligá-lo pressionando o interruptor (J). Desligar sempre a ficha do cabo de alimentação da tomada de corrente. Aguardar que o aparelho esteja frio (pelo menos 30 minutos). Esvaziar totalmente o depósito.
  - Não deixar o aparelho exposto a agentes atmosféricos (chuva, sol, etc).
-  Para a eliminação correta do produto, nos termos da Diretiva Europeia 2012/19/EU rogamos que seja lido o relativo folheto que acompanha o produto.

## • CONSERVAR ESTAS INSTRUÇÕES.

### Dados de identificação

Na placa colocada sob a base de alimentação encontram-se os seguintes dados de identificação do aparelho:

- fabricante e marcação CE
- modelo (Mod.)
- n° de matrícula (SN)
- tensão eléctrica de alimentação (V) e frequência (Hz)
- potência eléctrica absorvida (W)
- número verde de assistência

Para qualquer solicitação a centros de assistência autorizados, indicar o modelo e o número de matrícula.

### SUGESTÕES

Este aparelho não foi projetado para substituir um ferro de passar roupas. Antes de iniciar a utilizar o aparelho, consulte as indicações da etiqueta existente no tecido. Se não souber qual a composição do tecido da roupa, procurar uma parte de tecido que não seja visível. Fazer um teste nesta parte.

Não utilizar o aparelho sobre tecidos de seda ou veludo. Algumas roupas podem ser passadas melhor se viradas ao contrário ou de baixo para cima.

Se os furos começarem a ficar obstruídos, haverá um ruído parecido com um borbulho. Verificar com regularidade a limpeza dos furos.

Roupas mais duras e grossas exigem mais de uma passagem com a escova.

## DESCRIÇÃO DO APARELHO

---

- A - Escova
- B - Acessório para tirar bolinhas
- C - Depósito de água
- D - Botões de extração do depósito
- E - Botão do vapor
- F - Cursor de bloqueio para vapor contínuo
- G - Chapa com furos
- H - Medidor
- I - Luz piloto de funcionamento
- J - Interruptor para ligar a máquina
- K - Cabo de alimentação

## INSTRUÇÕES PARA O USO

---

PT

Enchimento do reservatório antes do uso

-  Perigo - Risco de choque elétrico  
Remover a ficha da tomada de corrente antes de encher o depósito com água.  
Não inserir o depósito em sua sede se o depósito estiver molhado com água. Limpar o depósito com um pano seco.

1. Remover os componentes da caixa.
2. Posicionar o aparelho sobre uma superfície horizontal e estável.
3. Desenrolar totalmente o cabo de alimentação.
4. Pressionar os botões de extração do depósito. Remover o depósito de seu alojamento (Fig 2).
5. Abrir a tampa do reservatório.
6. Encher o depósito com água natural fresca até o nível MAX (Fig 4).

Em caso de água muito calcária (com dureza superior a 20°f) utilizar uma mistura composta por 50% de água de torneira e 50% de água desmineralizada.

7. Fechar a tampa do depósito.
8. Inserir o depósito em sua sede. Para inserir corretamente deve-se ouvir um “click” (Fig 6).

Não encher JAMAIS o depósito além do nível MAX. O produto funciona com água normal de torneira. Nunca utilize água destilada pura.

-  Atenção - Risco de danos materiais  
Não utilizar o aparelho sem água no depósito.

Não adicionar nenhum aditivo ou substâncias químicas (como, por exemplo, amidos, gomas, perfumes ou outros): caso contrário a garantia perderá imediatamente sua validade.

Utilização do aparelho

A primeira vez que o aparelho for usado poderá ocorrer uma leve exalação de fumo: trata-se de um fenômeno perfeitamente normal que desaparecerá após pouquíssimo tempo.

1. Remover a escova ou o acessório para tirar bolinhas (Fig 8).
2. Introduza a ficha na tomada de alimentação.

3. Prima o interruptor liga-desliga para ligar a máquina (J). A luz piloto da tecla iniciará a piscar. A chapa começa a aquecer. Quando o sinalizador luminoso do interruptor de acionamento estiver aceso, o aparelho terá atingido a temperatura e estará pronto ao uso. Antes de utilizar o aparelho, limpar a chapa num pano de tecido velho. Certificar-se que a chapa e o depósito estejam limpos. Depois de 8 minutos, se não for pressionado o botão do vapor (E), o aparelho entrará no modo standby. O sinalizador luminoso do botão de acionamento iniciará a piscar. Pressionar o botão do vapor para ativar novamente o aparelho.
4. Pressionar o botão do vapor (E) mais de uma vez até quando sair vapor. O botão não sai assim que o botão for pressionado porque a água deve passar antes do depósito para o gerador de vapor.
5. Passar o aparelho sobre o pano de tecido.
6. Instalar a escova ou o acessório para tirar bolinhas. Para inserir corretamente deve-se ouvir um "click" (Fig 7).
7. Posicionar a roupa no cabide. Passar o aparelho sobre a peça de roupa. Pressionar mais de uma vez o botão do vapor (E).
8. Para emitir um jato de vapor contínuo e constante, pressionar o botão do vapor. Deslocar o cursor de bloqueio para vapor contínuo para baixo (Fig 10).



### **Atenção - Risco de queimaduras. Risco de incêndio**

Utilizar o aparelho somente com movimentos verticais de baixo para cima e vice-versa. Não utilizar o aparelho em posição horizontal ou virado ao contrário, com os furos para baixo (Fig 13). Perigo de saída de água quente pelos furos. Perigo de incêndio



### **Atenção - Risco de queimaduras**

Não utilizar o aparelho em tecidos quando alguém os está segurando.

Enchimento do reservatório durante o uso

**Verificar sempre o nível da água que ficou no reservatório durante o período em que se passou roupa.**

1. Pressionar o interruptor de acionamento (J) para desligar o aparelho.
2. Retirar a ficha da tomada de corrente eléctrica. Deixar que o aparelho esfrie, aguardando alguns minutos.
3. Remover o reservatório.
4. Encher o depósito com água natural fresca até o nível MAX (Fig 4).
5. Fechar a tampa do depósito.
6. Inserir o depósito em sua sede. Para inserir corretamente deve-se ouvir um "click" (Fig 6).
7. Introduza a ficha na tomada de alimentação.
8. Prima o interruptor liga-desliga para ligar a máquina (J).

Refrescar as roupas com a escova



### **Atenção - Risco de queimaduras.**

Antes de continuar a montagem ou a remoção dos acessórios, desligar o aparelho. Aguardar que o aparelho tenha esfriado totalmente.

1. Instalar a escova. Para inserir corretamente deve-se ouvir um “click” (Fig 7).
2. Posicionar a roupa no cabide. Puxar a roupa com a mão que estiver livre. Apoiar o aparelho nos vincos da roupa. Pressionar o botão do vapor (E) e depois liberá-lo. Mover o aparelho do alto para baixo e escovar. Pressionar mais de uma vez o botão do vapor (E).
3. Para emitir um jato de vapor contínuo e constante, deslocar o cursor de bloqueio para vapor contínuo para baixo (Fig 10).
4. Para obter um jato de vapor mais potente, remover a escova do aparelho.
5. No final do trabalho, deixar que as roupas sequem no cabide.

Remover as bolinhas das roupas

1. Remover a escova (Fig 8).
2. Instalar o acessório para tirar bolinhas. Para inserir corretamente deve-se ouvir um “click” (Fig 7).
3. Posicionar a roupa no cabide. Puxar a roupa com a mão que estiver livre. Apoiar o aparelho nos vincos da roupa. Pressionar o botão do vapor (E) e depois liberá-lo. Mover o aparelho da direita para a esquerda. Pressionar mais de uma vez o botão do vapor (E).

Tapeçaria, cortinas e tecidos

As cortinas e as roupas podem ser tratadas quando estão penduradas. Toalhas e tecidos de tapeçaria devem ser pendurados com um bastão, como aquele para as cortinas. Antes de iniciar a engomagem de tecidos delicados, aconselhamos fazer um teste em um pedaço escondido da peça, como por exemplo, em uma dobra interna da roupa.

Passar à ferro com vapor

A engomagem de roupas é possível somente para os tecidos que trazem a marca dos três pontos (\*\*\*) na etiqueta.

1. Remover a escova (Fig 8).
2. Posicionar o tecido sobre uma tábua de passar roupas. O aparelho deve ser usado mantendo -o na posição vertical e com os furos para baixo (Fig 13).

APÓS TER USADO O APARELHO

---

1. Pressionar o interruptor de acionamento (J) para desligar o aparelho.
2. Retirar a ficha da tomada de corrente eléctrica. Deixar que o aparelho esfrie, aguardando alguns minutos.
3. Esvaziar totalmente o reservatório da água de modo a evitar que a água estagnada favoreça a formação de calcário.
4. Recolocar o aparelho em lugar seco e fora do alcance de crianças.

## LIMPEZA E MANUTENÇÃO

---



### **Atenção - Risco de queimaduras.**

Antes de continuar a limpeza e a manutenção do aparelho, retirar a ficha da tomada de corrente. Deixar que o aparelho esfrie, aguardando alguns minutos.



### **Atenção - Risco de danos materiais**

Não enrolar o cabo de alimentação em torno do aparelho.

Não guardar o aparelho apoiado nas cerdas da escova.

### Limpeza do aparelho

Limpar as partes de plástico com um pano húmido não abrasivo e enxugar as mesmas com um pano seco. Não utilizar produtos abrasivos para limpar o aparelho.

### Limpeza do depósito

Para a limpeza do depósito, inserir água fresca, enxaguar e esvaziar.



### **Atenção - Risco de danos materiais**

Não colocar vinagre, soluções para descalcificação ou substâncias perfumantes no reservatório: caso contrário a garantia perderá imediatamente sua validade.

A garantia não cobre danos derivados de obstruções causadas pelo calcário.

### Limpeza dos acessórios





1. Remover os acessórios do aparelho.
2. Para limpar a escova, remover a pó com as mãos.
3. Para limpar o acessório para tirar bolinhas, mover o acessório da direita para a esquerda sobre uma toalha limpa.

## OVER DEZE HANDLEIDING

---

Ook al zijn de apparaten vervaardigd in overeenstemming met de toepasselijke specifieke Europese regelgeving, en zijn alle potentieel gevaarlijke delen beveiligd, moeten deze instructies toch aandachtig worden doorgelezen, en mag het apparaat alleen worden gebruikt voor het doel waarvoor hij is bestemd, om ongelukken en schade te voorkomen. Houd dit boekje altijd binnen handbereik voor toekomstige raadpleging. Als u dit apparaat aan andere personen wilt overdoen, denk er dan aan dat deze instructies worden meegegeven.

De informatie in deze handleiding is gemarkeerd met symbolen die het volgende betekenen:

-  Gevaar voor kinderen
-  Gevaar als gevolg van elektriciteit
-  Risico op schade door andere oorzaken
-  Waarschuwing voor verbrandingsgevaar
-  Let op – schade aan materialen

GEVAAR waarschuwt voor mogelijk ernstig letsel en levensgevaar

WAARSCHUWING waarschuwt voor letsel en ernstige materiële schade

LET OP waarschuwt voor licht letsel of materiële schade

## BEDOELD GEBRUIK

---

Het apparaat is gemaakt om stoffen te strijken en op te frissen.

Het apparaat moet met stoom worden gebruikt. Het is verboden het apparaat zonder water te gebruiken.

Het apparaat moet binnenshuis en in een droge ruimte worden gebruikt. Gebruik het apparaat niet in de buitenlucht of in erg vochtige ruimtes.

## BELANGRIJKE WAARSCHUWINGEN

---

### LEES DEZE INSTRUCTIES AANDACHTIG DOOR.

- Dit apparaat is bestemd voor huishoudelijk gebruik en dergelijke. De fabrikant heeft geen enkel ander gebruik voorzien, en wijst dus iedere aansprakelijkheid af voor schade die wordt veroorzaakt door een oneigenlijk gebruik van het apparaat zelf. Bovendien heeft oneigenlijk gebruik tot gevolg dat iedere garantie komt te vervallen.
- Wij wijzen iedere verantwoordelijkheid af voor een onjuist gebruik of gebruik voor andere doeleinden dan die zijn voorzien in dit boekje.
- Het wordt aangeraden de originele verpakking te bewaren, aangezien geen gratis assistentie wordt verleend als het product defect raakt bij het versturen naar een erkend Service Centrum doordat het niet goed is verpakt.
- Het gebruik van niet door de fabrikant van het apparaat aanbevolen of geleverde accessoires kan gevaar voor brand, elektroshock en persoonlijk letsel veroorzaken.

 Gevaar voor kinderen

- Het apparaat kan worden gebruikt door kinderen die ouder zijn dan 8 jaar, maar



uitsluitend als ze door een verantwoordelijke persoon worden gevolgd of als ze goede instructies hebben gekregen over een veilig gebruik van het apparaat en ze de gevaren bij het gebruik ervan hebben begrepen.

- Reinigings- en onderhoudswerkzaamheden door de gebruiker mogen niet door kinderen worden verricht, tenzij ze ouder zijn dan 8 jaar en dit onder toezicht gebeurt. Er moet toezicht worden gehouden op kinderen om ervoor te zorgen dat ze niet met het apparaat spelen.
- Houd het apparaat en de stroomkabel altijd buiten bereik van kinderen jonger dan 8 jaar.
- Houd de verpakkingsmaterialen buiten het bereik van kinderen, aangezien deze een bron van gevaar kunnen vormen.
- Mocht u dit apparaat willen weggooien, dan bevelen wij aan om het onbruikbaar te maken door het stroomsnoer door te snijden. Verder bevelen wij aan om de delen van het apparaat die gevaar kunnen opleveren onschadelijk te maken, met name voor kinderen die het apparaat kunnen gebruiken om ermee te spelen.
- Bewaar het apparaat op een veilige plaats, buiten bereik van kinderen.



#### Gevaar als gevolg van elektriciteit

- Het apparaat kan worden gebruikt door personen met beperkte lichamelijke, zintuiglijke of geestelijke vermogens, of personen zonder ervaring en kennis, maar uitsluitend als ze door een verantwoordelijke persoon worden gevolgd of als ze goede instructies over een veilig gebruik van het apparaat hebben gekregen, en deze en de gevaren bij het gebruik ervan hebben begrepen.
- Controleer, alvorens het apparaat op het lichtnet aan te sluiten, of de op het plaatje aangegeven spanning overeenkomt met de spanning van het lokale lichtnet.
- Het gebruik van niet door de fabrikant van het apparaat goedgekeurde verlengsnoeren, kan schade en ongelukken veroorzaken.
- Sluit het apparaat altijd aan op een geaard stopcontact.
- Dompel het apparaat niet in water of andere vloeistoffen.
- Gebruik het apparaat niet als u natte handen heeft of op blote voeten loopt.
- Als de stroomkabel beschadigd is, moet hij, om ieder risico te voorkomen, worden vervangen door de fabrikant of door diens servicecentrum, of in ieder geval door een persoon met een vergelijkbare kwalificatie.
- Sluit geen enkel ander apparaat dat veel stroom verbruikt (kacheltjes, strijkijzers, radiatoren, enz.) op hetzelfde stopcontact aan. Gevaar voor elektrische overbelasting.



#### Risico op schade door andere oorzaken

- Vul het reservoir met water alvorens het apparaat aan te zetten. Het apparaat mag alleen met water worden gevuld met de stekker uit het stopcontact.
- Schakel het apparaat pas aan op de plaats van gebruik.

- Zet het apparaat op een horizontale, stabiele ondergrond.
- Trek de stekker niet uit het stopcontact door aan de kabel te trekken.
- Wanneer u zelfs maar voor korte tijd weg moet, zet u het apparaat op een horizontaal en stevige oppervlak. Schakel het apparaat uit en haal de stekker van de stroomkabel altijd uit het stopcontact.
- Het apparaat mag niet worden gebruikt als het is gevallen, als er zichtbare schade is, bij storingen of een mogelijk defect na een val, of als hij water lekt. Haal de stekker meteen uit het stopcontact. Schakel het apparaat nooit in als het defect is. Alle reparaties, waaronder ook de vervanging van het stroomsnoer, dienen uitsluitend te worden uitgevoerd door een erkend Service Centrum of door een daartoe gekwalificeerd persoon, om ieder risico te vermijden. Anders komt de garantie te vervallen.



### Waarschuwing voor verbrandingsgevaar

- Probeer nooit om het apparaat te gebruiken op de kleding die u op dat moment aanheeft.
- Kom niet aan de metalen delen van het apparaat, het hete water of de stoom, wanneer het in werking is en een aantal minuten nadat het is uitgezet, aangezien u zich hieraan zou kunnen branden.
- Gevaar voor brandwonden - Door de structurele kenmerken van het apparaat waar dit boekje over gaat, kan de gebruiker zowel tijdens het gebruik als tijdens de eerste minuten nadat het apparaat is uitgeschakeld niet beschermd worden tegen mogelijk contact met de stoomkop.
- Richt de stoomkop nooit op lichaamsdelen of huisdieren.
- Tijdens het strijken legt u de stoomkop op de steun met de stoomopeningen van u afgekeerd.
- Na het apparaat te hebben uitgeschakeld en de stekker uit het stopcontact te hebben gehaald, laat u het op de grond rusten.



Richt de stoomstoot nooit op personen, dieren, planten of op apparaten met elektrische delen (bijvoorbeeld op de binnenkant van de oven).



### Let op - schade aan materialen

- Rol de kabel voor het gebruik helemaal af.
- Het gebruik van elektrische verlengsnoeren die niet zijn goedgekeurd door de producent van het apparaat kan schade en ongevallen veroorzaken.
- Gebruik het apparaat niet zonder water, hierdoor zou de pomp beschadigd kunnen raken. Controleer het water in het reservoir regelmatig.
- Gebruik geen koolzuurhoudend water. In geval van zeer kalkrijk water wordt aanbevolen gedemineraliseerd water te gebruiken.
- Haal de stekker niet uit het stopcontact door aan de kabel te trekken.
- Na de stekker van het stroomsnoer uit het stopcontact te hebben gehaald en

nadat alle delen zijn afgekoeld, mag het apparaat uitsluitend worden gereinigd met een niet schurende doek die iets is bevochtigd met water. Gebruik nooit oplosmiddelen die de plastic delen beschadigen.

- Giet geen azijn, ontkalkingsmiddelen of andere geparfumeerde substanties in het reservoir; anders komt de garantie onmiddellijk te vervallen.
- Voordat u het apparaat opbergt zet u het uit door op de schakelaar (J) te drukken. Haal de stekker van de stroomkabel altijd uit het stopcontact. Wacht tot het apparaat is afgekoeld (minstens 30 minuten). Maak het reservoir helemaal leeg.
- Zorg dat het apparaat niet wordt blootgesteld aan weersomstandigheden (regen, zon, enz.).

 Om het product op de juiste manier op grond van de Europese richtlijn 2012/19/EU af te danken, wordt u verzocht het bij het product gevoegde blaadje te lezen.

## • **BEWAAAR DEZE INSTRUCTIES ALTIJD.**

### **Identificatiegegevens**

Op het plaatje onder de voedingsbasis staan de volgende identificatiegegevens van het apparaat:

- fabrikant en EG-merk
- model (Mod.)
- serienummer (SN)
- voedingsspanning (V) en frequentie (Hz)
- opgenomen elektrisch vermogen (W)
- gratis telefoonnummer assistentie

Bij eventuele verzoeken aan de erkende servicediensten vermeldt u het model en het serienummer.

### **SUGGESTIES**

---

Dit apparaat is er niet voor gemaakt om een strijkijzer te vervangen. Voordat u het apparaat begint te gebruiken, controleert u de beschreven aanwijzingen op het stofetiket. Als u de stofsamenstelling van het te bewerken kledingstuk niet kent, zoek dan een punt uit op de stof dat niet zichtbaar is. Verricht een test op dat punt.

Gebruik het apparaat niet op zijden of velours stoffen. Sommige kledingstukken kunnen goed binnenstebuiten of van beneden naar boven worden gestreken.

Als de stoomopeningen verstopt beginnen te raken hoort u een gorgelend geluid. Controleer regelmatig of de stoomopeningen nog schoon zijn.

Bij stijvere en dikkere kledingstukken is het nodig er vaker met de borstel overheen te gaan.

## BESCHRIJVING VAN HET APPARAAT

---

- A - Borstel
- B - Accessoire voor pluizen
- C - Waterreservoir
- D - Loslaatknoppen reservoir
- E - Stoomknop
- F - Vergrendeling voor continue stoomtoevoer
- G - Plaat met stoomopeningen
- H - Maatbeker
- I - Controlelampje van de werking
- J - Aan/uit-schakelaar
- K - Stroomsnoer

## GEbruIKSAANWIJZING

---

Het vullen van het reservoir vóór gebruik



Gevaar - Risico voor elektrische schok

Haal de stekker uit het stopcontact voordat u het reservoir met water vult.

Zet het reservoir niet op zijn plaats terug als het nat is. Maak het reservoir met een droge doek schoon.

1. Haal alle onderdelen uit de doos.
2. Zet het apparaat op een horizontale, stabiele ondergrond.
3. Wikkel het stroomsnoer helemaal af.
4. Druk op de knoppen om het reservoir los te maken. Verwijder het reservoir van zijn plaats (Fig 2).
5. Open de dop van het reservoir.
6. Vul het reservoir met vers water tot het MAX. niveau (Fig 4).

**Bij bijzonder kalkhoudend water (met een hogere hardheid dan 20°F) gebruikt u een mengsel bestaande uit 50% kraanwater en 50% gedemineraliseerd water.**

7. Sluit de dop van het reservoir.
8. Zet het reservoir weer op zijn plaats. U hoort een klik als hij goed is aangebracht (Fig 6).

**Zorg dat het MAX-niveau NOOIT wordt overschreden. Het product werkt met gewoon kraanwater. Gebruik nooit alleen gedemineraliseerd water.**



Let op - Gevaar voor materiële schade

Gebruik het apparaat nooit zonder water in het reservoir.

Voeg geen additieven of chemische stoffen toe (zoals bijvoorbeeld stijfsels, appreteermiddelen, parfum e.d.): anders komt de garantie onmiddellijk te vervallen.

Het aanzetten van het apparaat

**Wanneer u het apparaat voor het eerst inschakelt, kan het zijn dat u er een beetje rook uit ziet komen: dit is een heel normaal verschijnsel dat in zeer korte tijd vanzelf verdwijnt.**

1. Verwijder de borstel of het accessoire voor pluizen (Fig 8).
2. Steek de stekker in het stopcontact.
3. Druk op de aan/uitschakelaar (J). Het controlelampje van de toets begint te knipperen. De plaat

begint warm te worden. Wanneer het controlelampje van de aan/uitknop vast blijft branden heeft het apparaat de juiste temperatuur bereikt en is het klaar voor gebruik.

Voordat u het apparaat gebruikt, maakt u de plaat met een oude stoffen doek schoon. Verzekeer u ervan dat de plaat en het reservoir schoon zijn.

Als binnen 8 minuten niet op de stoomknop (E) is gedrukt, gaat het apparaat over op de stand-bystand. Het controlelampje van de aan/uitknop begint te knipperen. Druk op de stoomknop om het apparaat weer aan te zetten.

4. Druk meerdere keren op de stoomknop (E) tot er stoom uit het apparaat komt. De stoom komt niet meteen nadat op de stoomknop is gedrukt naar buiten, omdat het water van het reservoir naar de stoomgenerator moet.
5. Haal een een stoffen doek over het apparaat.
6. Breng de borstel of het accessoire voor pluizen aan. U hoort een klik als hij goed is aangebracht (Fig 7).
7. Hang het kledingstuk op een kleeerhanger. Haal het apparaat over het kledingstuk. Druk meerdere keren op de stoomknop (E).
8. Voor een continue en constante stoomstoot drukt u op de stoomknop. Verplaats de vergrendel-cursor voor continue stoom omlaag (Fig 10).

 **Let op - Gevaar voor brandwonden. Brandgevaar**  
Gebruik het apparaat alleen met verticale bewegingen van onder naar boven en omgekeerd. Gebruik het apparaat niet horizontaal of ondersteboven met de stoomopeningen omlaag (Fig 13). Gevaar voor lekken van heet water uit de stoomopeningen. Brandgevaar

 **Let op - Gevaar voor brandwonden**  
Gebruik het apparaat niet op stoffen die door andere personen omhoog worden gehouden.

Reservoir vullen tijdens gebruik

**Controleer tijdens het strijken altijd hoeveel water er nog in het reservoir zit.**

1. Druk op de aan/uitknop (J) om het apparaat uit te zetten.
2. Trek de stekker uit het stopcontact. Laat het apparaat een aantal minuten afkoelen.
3. Verwijder het reservoir.
4. Vul het reservoir met vers water tot het MAX. niveau (Fig 4).
5. Sluit de dop van het reservoir.
6. Zet het reservoir weer op zijn plaats. U hoort een klik als hij goed is aangebracht (Fig 6).
7. Steek de stekker in het stopcontact.
8. Druk op de aan/uitschakelaar (J).

De kledingstukken met de borstel opruisen

 **Let op - Gevaar voor brandwonden.**  
Voordat u de accessoires aanbrengt of verwijdert, schakelt u het apparaat uit. Wacht tot het apparaat helemaal is afgekoeld.

1. Breng de borstel aan. U hoort een klik als hij goed is aangebracht (Fig 7).
2. Hang het kledingstuk op een kleeerhanger. Trek met de vrije hand aan het kledingstuk. Houd het apparaat tegen de kreukels van het kledingstuk. Druk op de stoomknop (E) en laat hem vervolgens weer los. Beweeg het apparaat van boven naar beneden en borstel het kledingstuk. Druk meerdere keren op de stoomknop (E).

3. Voor een continue en constante stoomstoot verplaatst u de vergrendelcursor voor continue stoom omlaag (Fig 10).
4. Voor een sterkere stoomstoot verwijdert u de borstel van het apparaat.
5. Na de werkzaamheden laat u het kledingstuk op de klee­rhan­ger dro­gen.

De pluizen van de kledingstukken verwijderen

1. Verwijder de borstel (Fig. 8).
2. Breng het accessoire voor pluizen aan. U hoort een klik als hij goed is aangebracht (Fig 7).
3. Hang het kledingstuk op een klee­rhan­ger. Trek met de vrije hand aan het kledingstuk. Houd het apparaat tegen de kreukels van het kledingstuk. Druk op de stoomknop (E) en laat hem vervolgens weer los. Beweeg het apparaat van rechts naar links. Druk meerdere keren op de stoomknop (E).

Bekleding, gordijnen en stoffen

Gordijnen en kledingstukken kunnen worden behandeld terwijl ze opgehangen zijn. Tafelkleden en bekledingsstoffen moeten op een stok worden opgehangen bijvoorbeeld zoals die van de gordijnen. Voordat u fijne stoffen begint te strijken wordt aangeraden het strijkijzer op een onzichtbaar gedeelte van het kledingstuk uit te proberen, zoals bijvoorbeeld op een omslag.

Stoomstrijken

**Alleen kledingstukken met het merkteken met de drie stippen op het etiket (\*\*\*) kunnen worden gestreken.**

1. Verwijder de borstel (Fig. 8).
2. Leg de stof op een strijkplank. Het apparaat moet tijdens het gebruik verticaal worden gehouden met de stoomopeningen omlaag (Fig 13).

NA HET APPARAAT TE HEBBEN GEBRUIKT

---

1. Druk op de aan/uitknop (J) om het apparaat uit te zetten.
2. Trek de stekker uit het stopcontact. Laat het apparaat een aantal minuten afkoelen.
3. Giet het waterreservoir helemaal leeg; zorg dat er geen water in blijft staan, hierdoor wordt het ontstaan van kalkaanslag bevorderd.
4. Berg het apparaat op een droge plek en buiten bereik van kinderen op.

REINIGING EN ONDERHOUD

---

 **Let op - Gevaar voor brandwonden.**

Voordat u het apparaat begint te reinigen of er onderhoud op verricht, haalt u altijd de stekker uit het stopcontact. Laat het apparaat een aantal minuten afkoelen.

 Let op – Gevaar voor materiële schade

Wikkel de stroomkabel niet om het apparaat.

Leg het apparaat niet op de haren van de borstel als u het opbergt.

Reiniging van het apparaat

Reinig de kunststof delen met een vochtige, niet schurende lap en droog ze met een droge lap. Gebruik geen schuurmiddelen om het apparaat schoon te maken.

Het reservoir reinigen

Om het reservoir schoon te maken, doet u er vers water in, spoelt u het om en maakt u het leeg.



Let op – Gevaar voor materiële schade

Giet geen azijn, ontkalkingsmiddelen of andere geparfumeerde substanties in het reservoir: anders komt de garantie onmiddellijk te vervallen.

**De garantie dekt geen schade door verstoppingen als gevolg van kalkaanslag.**

De accessoires schoonmaken

1. Verwijder de accessoires van het apparaat.
2. Om de borstel schoon te maken verwijdert u de stof met de handen.
3. Om het accessoire voor pluizen schoon te maken, beweegt u het accessoire van rechts naar links over een schone handdoek.

## ΣΧΕΤΙΚΑ ΜΕ ΤΟ ΠΑΡΟΝ ΕΓΧΕΙΡΙΔΙΟ

Μολονότι οι συσκευές κατασκευάστηκαν σύμφωνα με τις προδιαγραφές των κείμενων ευρωπαϊκών διατάξεων και κατά συνέπεια είναι προστατευμένες σε όλα τα δυνητικά επικίνδυνα εξαρτήματα, διαβάστε προσεκτικά τις προειδοποιήσεις του παρόντος και χρησιμοποιήστε τη συσκευή μόνα για το σκοπό που προορίζεται, ώστε να αποφύγετε ατυχήματα και ζημιές. Φυλάξτε πρόχειρο το εγχειρίδιο αυτό, για να μπορείτε να το συμβουλευέστε στο μέλλον. Αν πρόκειται να δώσετε τη συσκευή σε κάποιο άλλο άτομο, θυμηθείτε να του παραδώσετε μαζί και το παρόν εγχειρίδιο.

Οι πληροφορίες του παρόντος φέρουν τα παρακάτω σύμβολα που σημαίνουν:

 Κίνδυνος για τα μικρά παιδιά

 Κίνδυνος ηλεκτροπληξίας

 Κίνδυνος ζημιάς από διάφορες άλλες αιτίες

 Προειδοποίηση για εγκαύματα

 Προσοχή – υλικές ζημιές

KINΔΥΝΟΣ προειδοποιεί πιθανές σοβαρές σωματικές βλάβες και θανάσιμο κίνδυνο

ΠΡΟΕΙΔΟΠΟΙΗΣΗ προειδοποιεί για σοβαρές σωματικές βλάβες και υλικές ζημιές

ΠΡΟΣΟΧΗ προειδοποιεί για πιθανές σωματικές βλάβες ή υλικές ζημιές

## ΠΡΟΒΛΕΠΟΜΕΝΗ ΧΡΗΣΗ

Η συσκευή έχει κατασκευαστεί για να σιδερώνει και να φρεσκάρει υφάσματα.

Η συσκευή πρέπει να χρησιμοποιείται με τον ατμό. Απαγορεύεται η χρήση της συσκευής χωρίς νερό.

Η συσκευή πρέπει να χρησιμοποιείται σε κλειστούς χώρους χωρίς υγρασία. Μη χρησιμοποιείτε τη συσκευή στην ύπαιθρο ή σε δωμάτια που έχουν υψηλό ποσοστό υγρασίας.

## ΣΗΜΑΝΤΙΚΕΣ ΠΡΟΕΙΔΟΠΟΙΗΣΕΙΣ

### ΔΙΑΒΑΣΤΕ ΠΡΟΣΕΚΤΙΚΑ ΤΙΣ ΠΑΡΑΚΑΤΩ ΟΔΗΓΙΕΣ.

- Η συσκευή αυτή προορίζεται αποκλειστικά για οικιακή ή παρόμοια χρήση. Οποιαδήποτε άλλη χρήση δεν προβλέπεται από τον κατασκευαστικό οίκο, που συνεπώς απαλλάσσεται από οποιαδήποτε ευθύνη για ζημιές κάθε φύσης, που οφείλονται στην ακατάλληλη χρήση της μηχανής. Η ακατάλληλη χρήση έχει σαν συνέπεια την ακύρωση οποιασδήποτε μορφής εγγύησης.
- Δεν αναλαμβάνουμε καμία ευθύνη για λανθασμένη χρήση της συσκευής, ή για κάποια άλλη χρήση που δεν αναφέρεται στο παρόν.
- Συνιστούμε να φυλάσσετε τα υλικά συσκευασίας του εργοστασίου, δεδομένου ότι δεν προβλέπεται δωρεάν τεχνική υποστήριξη για τις ζημιές που προκλήθηκαν από ακατάλληλη συσκευασία του προϊόντος κατά την αποστολή από ένα εξουσιοδοτημένο Κέντρο Τεχνικής Υποστήριξης (Σέρβις).
- Η χρήση εξαρτημάτων που δεν συνιστά ή δεν έχει προμηθεύσει ο κατασκευαστικός οίκος της συσκευής μπορεί να ενέχει κίνδυνο πυρκαγιάς, ηλεκτροπληξίας ή τραυματισμού.



## **Κίνδυνος για τα μικρά παιδιά**

- Η χρήση της συσκευής επιτρέπεται σε παιδιά πάνω από 8 ετών, μονάχα αν επιτηρούνται από έναν ενήλικα, ή αν έχουν εκπαιδευτεί και έχουν κατανοήσει τις οδηγίες και τους κινδύνους που παρουσιάζονται κατά την χρήση της συσκευής.
- Οι εργασίες καθαρισμού και συντήρησης της συσκευής που είναι αρμοδιότητα του χρήστη, δεν επιτρέπονται σε παιδιά κάτω των 8 ετών χωρίς την επίβλεψη ενός ενήλικα. Μην επιτρέπετε στα παιδιά να παίζουν με τη συσκευή.
- Μην επιτρέπετε σε παιδιά μικρότερα από 8 χρονών να πλησιάζουν τη συσκευή και το ηλεκτρικό καλώδιο.
- Τα υλικά συσκευασίας δεν πρέπει να εγκαταλείπονται στη διάθεση μικρών παιδιών, δεδομένου ότι αποτελούν πηγή κινδύνου.
- Αν αποφασίσετε να πετάξετε τη συσκευή, πρέπει να την αχρηστεύσετε κόβοντας το καλώδιο τροφοδοσίας. Συνιστάται επίσης να καταστήσετε ακίνδυνα τα μέρη της συσκευής που μπορεί να αποτελέσουν πηγή κινδύνου, ιδιαίτερα για μικρά παιδιά που μπορεί να παίξουν με τη συσκευή.
- Φυλάξτε τη συσκευή σε ένα ασφαλές μέρος που δεν είναι προσπελάσιμο σε παιδιά.

## **Κίνδυνος ηλεκτροπληξίας**

- Η χρήση της συσκευής επιτρέπεται σε άτομα με ειδικές ανάγκες, ή άτομα με ελλειπείς γνώσεις και ανεπαρκή πείρα, μονάχα αν επιτηρούνται από έναν υπεύθυνο, ή αν έχουν εκπαιδευτεί και έχουν κατανοήσει τις οδηγίες και τους κινδύνους που παρουσιάζονται κατά την χρήση της συσκευής.
- Πριν βάλετε το φως του καλωδίου στην πρίζα, βεβαιωθείτε πως η τάση που αναφέρεται στην πινακίδα τεχνικών χαρακτηριστικών της συσκευής, αντιστοιχεί στην τάση του δικτύου της περιοχής σας.
- Η χρήση ηλεκτρικών μπαλαντέζων μη εξουδιωτημένων από το εργοστάσιο μπορεί να προκαλέσει ζημιές ή ατυχήματα.
- Να χρησιμοποιείτε πάντα μια γειωμένη πρίζα.
- Μην βυθίζετε τη συσκευή σε νερό ή άλλα υγρά.
- Μη χρησιμοποιείτε τη συσκευή με βρεγμένα χέρια ή ζυπόλητοι.
- Αν είναι χαλασμένο το καλώδιο ηλεκτροδότησης, πρέπει να αντικατασταθεί από τον κατασκευαστικό οίκο ή από ένα εξουσιοδοτημένο Κέντρο Τεχνικής Υποστήριξης (Σέρβις) ή από κάποιο άτομο που έχει την απαιτούμενη τεχνική κατάρτιση, ώστε να αποφύγετε κάθε κίνδυνο.
- Μη συνδέετε στην ίδια πρίζα καμία άλλη συσκευή υψηλής ισχύος (σόμπες, σίδερα, ηλεκτρικά καλοριφέρ κλπ). Κίνδυνος ηλεκτρικής υπερφόρτωσης.

## **Κίνδυνος ζημιάς από διάφορες άλλες αιτίες**

- Πριν ανάψετε τη συσκευή, γεμίστε το δοχείο με νερό. Να βγάξετε πάντα το φισ του καλωδίου από την πρίζα, πριν γεμίσετε τη συσκευή με νερό.
- Να ανάβετε τη συσκευή μόνον όταν είναι στη σωστή θέση.
- Τοποθετήστε την συσκευή σε μια οριζόντια και σταθερή επιφάνεια.
- Μην αφήνετε τη συσκευή στην πρίζα, όταν απομακρύνεστε από το χώρο που βρίσκεται.
- Όταν χρειαστεί να απουσιάσετε για λίγη ώρα, τοποθετήστε τη συσκευή πάνω σε μια οριζόντια και σταθερή επιφάνεια. Όταν σβήνετε τη συσκευή, να βγάξετε πάντα το φισ του καλωδίου από την πρίζα.
- Η συσκευή δεν πρέπει να χρησιμοποιείται αν έπεσε κάτω ή αν έχει εμφανή σημάδια ζημιάς, σε περίπτωση βλάβης ή αν υποψιάζεστε ελαττωματική λειτουργία μετά από πτώση ή αν παρουσιάζει διαρροή νερού. Να βγάξετε αμέσως το φισ από την πρίζα. Μην θέτετε ποτέ σε λειτουργία τη μηχανή, αν παρουσιάζει ελάττωμα. Όλες οι επισκευές, ακόμα και η αντικατάσταση του ηλεκτρικού καλωδίου, πρέπει να εκτελούνται σε ένα Εξουσιοδοτημένο Κέντρο Τεχνικής Υποστήριξης (Σέρβις), ή οπωσδήποτε από έναν ηλεκτρολόγο, ώστε να αποφύγετε οποιονδήποτε κίνδυνο. Σε αντίθετη περίπτωση θα παύει να ισχύει η εγγύηση.

## **Προειδοποίηση για εγκαύματα**

- Μην επιχειρήσετε ποτέ να χρησιμοποιήσετε τη συσκευή για να σιδερώσετε κάποιο ρούχο που φοράτε εκείνη τη στιγμή.
- Μην αγγίζετε τα μεταλλικά μέρη της συσκευής, το ζεστό νερό ή τον ατμό, όταν είναι αναμμένη ή λίγο μετά το σβήσιμο, γιατί μπορεί να πάθετε εγκαύματα.
- Κίνδυνος εγκαυμάτων – τα κατασκευαστικά χαρακτηριστικά της συσκευής που περιγράφεται στο παρόν έντυπο, καθιστούν αδύνατη την προστασία του χρήστη από την πιθανή επαφή με το ακροφύσιο παροχής ατμού τόσο κατά τη διάρκεια της χρήσης όσο και λίγο μετά το σβήσιμο της συσκευής.
- Μην κατευθύνετε το στόμιο παροχής ατμού προς το σώμα σας ή προς κατοικίδια ζώα.
- Όταν σιδερώνετε να ακουμπάτε τη συσκευή στη βάση της με τα ακροφύσια παροχής ατμού στραμμένα προς την αντίθετη πλευρά από τη δική σας θέση.
- Αφού σβήσετε τη συσκευή και βγάλετε το φισ από την πρίζα, αφήστε την στο δάπεδο.



Μην κατευθύνετε ποτέ την εκτόξευση ατμού προς άτομα, κατοικίδια ζώα, φυτά ή προς συσκευές που περιέχουν ηλεκτρικά μέρη (για παράδειγμα εσωτερικό φούρνων).

## **Προσοχή – υλικές ζημιές**

- Ξετυλίξτε τελείως το καλώδιο πριν χρησιμοποιήσετε τη συσκευή.
- Η χρήση προεκτάσεων του καλωδίου (μπαλαντζές), που δεν είναι εγκεκριμένες από τον κατασκευαστή, μπορεί να προκαλέσει ατυχήματα.

- Μη χρησιμοποιείτε τη συσκευή όταν δεν έχει νερό. Μπορεί να πάθει ζημιά η αντλία. Να ελέγχετε τακτικά τη στάθμη του νερού στο δοχείο.
- Μην χρησιμοποιείτε αεριούχο νερό (που περιέχει διοξείδιο του άνθρακα). Συνιστάται η χρήση απεσταγμένου νερού, όταν το νερό της περιοχής σας περιέχει πολλά άλατα.
- Μην τραβάτε ποτέ το καλώδιο για να το βγάλετε από την πρίζα.
- Μπορείτε να καθαρίσετε τη συσκευή αποκλειστικά με ένα μαλακό υγρό πανί, αφού κρυώσει και εφόσον έχετε βγάλει το φινιρίσμα του καλωδίου από την πρίζα. Μη χρησιμοποιείτε ποτέ διαλύτες που μπορεί να κάνουν ζημιά στα πλαστικά.
- Μην χύνετε στο δοχείο ξύδι, ουσίες για την αφαίρεση αλάτων ή άλλες αρωματικές ουσίες; διαφορετικά θα παύσει να ισχύει άμεσα η εγγύηση.
- Πριν φυλάξετε τη συσκευή πρέπει να τη σβήσετε πατώντας το διακόπτη (J). Να βγάζετε πάντα το φινιρίσμα του καλωδίου από την πρίζα. Περιμένετε να κρυώσει (τουλάχιστον 30 λεπτά). Αδειάστε τελείως το δοχείο.
- Μην αφήνετε τη συσκευή εκτεθειμένη σε ατμοσφαιρικούς παράγοντες (βροχή, ήλιο κλπ).

 Για τη σωστή διάθεση της συσκευής σύμφωνα με την Ευρωπαϊκή Οδηγία 2012/19/ΕΕ συνιστούμε να διαβάσετε το ειδικό έντυπο που προμηθεύεται μαζί με τη συσκευή.

## • ΦΥΛΑΞΤΕ ΤΙΣ ΟΔΗΓΙΕΣ ΑΥΤΕΣ.

### Στοιχεία αναγνώρισης

Στην πινακίδα που υπάρχει κάτω από τη βάση τροφοδοσίας, αναγράφονται τα εξής στοιχεία αναγνώρισης της συσκευής:

- κατασκευαστικός οίκος και σήμανση CE (EOK)
- μοντέλο (Mod.)
- αρ. σειράς (SN)
- ηλεκτρική τάση τροφοδότησης (V) και συχνότητα (Hz)
- καταναλισκόμενη ηλεκτρική ισχύς (W)
- πράσινο τηλέφωνο (δωρεάν κλήση) τεχνικής υποστήριξη

Όταν απευθύνεστε στα εξουσιοδοτημένα κέντρα Τεχνικής Υποστήριξης (Σέρβις), να αναφέρετε το μοντέλο και τον σειριακό αριθμό.

### ΥΠΟΔΕΙΞΕΙΣ

Η συσκευή αυτή δεν είναι σχεδιασμένη για να αντικαθιστά ένα σίδερο. Πριν χρησιμοποιήσετε τη συσκευή, διαβάστε τις οδηγίες στην ετικέτα του υφάσματος. Αν δεν γνωρίζετε τη σύνθεση του υφάσματος, βρείτε ένα σημείο του που δεν φαίνεται (από την ανάποδη) και. κάνετε μία δοκιμή στο σημείο αυτό.

Μην χρησιμοποιείτε τη συσκευή σε μεταξωτά και βελούδινα υφάσματα. Μερικά ρούχα σιδερώνονται καλύτερα από την ανάποδη ή από κάτω προς τα πάνω.

Αν αρχίζουν να φράζουν τα ακροφύσια, θα ακούγεται ένας θόρυβος σαν γαργάρισμα νερού. Να ελέγχετε τακτικά αν είναι καθαρά τα ακροφύσια.

Υφάσματα πιο σκληρά και χοντρά πρέπει να περαστούν με τη βούρτσα περισσότερες από μία φορές.

## ΠΕΡΙΓΡΑΦΗ ΤΗΣ ΣΥΣΚΕΥΗΣ

---

- A - Βούρτσα
- B - Εξάρτημα για χνούδια
- C - Δοχείο νερού
- D - Κουμπιά απελευθέρωσης του δοχείου
- E - Κουμπί ατμού
- F - Δρομέας συνεχούς παροχής ατμού
- G - Πλάκα με ακροφύσια
- H - Μεζούρα
- I - Ενδεικτικό λαμπάκι λειτουργίας
- J - Διακόπτης λειτουργίας συσκευής
- K - Καλώδιο τροφοδοσίας

## ΟΔΗΓΙΕΣ ΧΡΗΣΗΣ

---

### Γέμισμα του δοχείου πριν από τη χρήση



#### **Κίνδυνος - Κίνδυνος ηλεκτροπληξίας**

Πριν γεμίσετε το δοχείο με νερό πρέπει να βγάλετε το φιν από την πρίζα.

Μην τοποθετήσετε το δοχείο στην έδρα του αν είναι βρεγμένο. Καθαρίστε το δοχείο με ένα στεγνό πανί.

1. Αφαιρέστε τα εξαρτήματα από το κουτί.
2. Τοποθετήστε την συσκευή σε μια οριζόντια και σταθερή επιφάνεια.
3. Ξετυλίξτε τελείως το ηλεκτρικό καλώδιο.
4. Πατήστε τα κουμπιά απελευθέρωσης του δοχείου. Αφαιρέστε το δοχείο από την έδρα του (Εικ 2).
5. Ανοίξτε την τάπα του δοχείου.
6. Γεμίστε το δοχείο με δροσερό νερό από τη βρύση μέχρι τη μέγιστη στάθμη (MAX) (Εικ 4).

**Σε περίπτωση που χρησιμοποιείτε νερό με μεγάλη περιεκτικότητα αλάτων (σκληρότητα μεγαλύτερη από 20°f) να χρησιμοποιείτε ένα μίγμα νερού της βρύσης και αποσταγμένου νερού με αναλογία 50% από το καθένα.**

7. Κλείστε την τάπα του δοχείου.
8. Τοποθετήστε το δοχείο στην έδρα του. Θα καταλάβετε ότι έχει κουμπώσει από το χαρακτηριστικό “κλικ” (Εικ. 6).

**Μην γεμίζετε ΠΟΤΕ το δοχείο πάνω από τη μέγιστη στάθμη (MAX). Η συσκευή λειτουργεί με κανονικό νερό της βρύσης. Μην χρησιμοποιείτε ποτέ καθαρό απιονισμένο νερό.**



#### **Προσοχή - Κίνδυνος υλικών ζημιών**

Μην χρησιμοποιείτε ποτέ τη συσκευή χωρίς νερό στο δοχείο.

Μην προσθέτετε στο νερό καμία άλλη χημική ουσία (όπως για παράδειγμα άμυλο, αρωματικά, ή οτιδήποτε άλλο): διαφορετικά θα παύσει να ισχύει άμεσα η εγγύηση.

## Αναμμα συσκευής

Την πρώτη φορά που θα χρησιμοποιήσετε τη συσκευή μπορεί να δείτε να εκλύεται λίγος καπνός: Είναι ένα κανονικό φαινόμενο, που θα εξαφανιστεί σύντομα.

1. Αφαιρέστε τη βούρτσα ή το εξάρτημα για χνούδια (Εικ 8).
2. Βάλτε το φιν στην πρίζα.
3. Πατήστε τον διακόπτη λειτουργίας (J). Αρχίζει να αναβοσβήνει το ενδεικτικό λαμπάκι του πλήκτρου. Η πλάκα αρχίζει να ζεσταίνεται. Όταν το ενδεικτικό λαμπάκι του διακόπτη λειτουργίας παραμένει συνέχεια αναμμένο, η συσκευή έχει τη σωστή θερμοκρασία και είναι έτοιμη για χρήση.

Πριν χρησιμοποιήσετε τη συσκευή καθαρίστε την πλάκα σε ένα παλιό υφασμάτινο πανί. Βεβαιωθείτε πως είναι καθαρή η πλάκα και το δοχείο.

Η συσκευή τίθεται σε αναμονή, αν περάσουν 8 λεπτά χωρίς να πατηθεί το κουμπί ατμού (E). Αρχίζει να αναβοσβήνει το ενδεικτικό λαμπάκι του διακόπτη λειτουργίας. Πατήστε το κουμπί ατμού για να επανενεργοποιήσετε τη συσκευή.

4. Πατήστε αρκετές φορές το κουμπί ατμού (E) μέχρις ότου αρχίσει να εξέρχεται ο ατμός. Ο ατμός δεν εξέρχεται μόλις πατήσετε το κουμπί ατμού, γιατί το νερό πρέπει να περάσει από το δοχείο στη γεννήτρια ατμού.
5. Περάστε τη συσκευή πάνω σ' ένα πανί.
6. Τοποθετήστε τη βούρτσα ή το εξάρτημα για χνούδια. Θα καταλάβετε ότι έχει κουμπώσει από το χαρακτηριστικό "κλικ" (Εικ. 7).
7. Βάλτε το ρούχο σε μια κρεμάστρα. Περάστε τη συσκευή πάνω στο ρούχο. Πατήστε μερικές φορές το κουμπί ατμού (E).
8. Για τη συνεχή και σταθερή παροχή ατμού, πατήστε το κουμπί ατμού. Μετακινήστε προς τα κάτω το δρομέα συνεχούς παροχής ατμού (Εικ 10).

 **Προσοχή – κίνδυνος εγκαυμάτων. Κίνδυνος πυρκαγιάς**  
Χρησιμοποιήστε τη συσκευή μόνο με κάθετες κινήσεις από πάνω προς τα κάτω και αντιστρόφως. Μη χρησιμοποιείτε τη συσκευή σε οριζόντια θέση ή αναποδογυρισμένη, με τα ακροφύσια στραμμένα προς τα κάτω (Εικ 13). Κίνδυνος εκροής ζεστού νερού από τα ακροφύσια. Κίνδυνος πυρκαγιάς

 **Προσοχή – κίνδυνος εγκαυμάτων**  
Μη χρησιμοποιείτε τη συσκευή σε υφάσματα που κρατάνε άλλα άτομα.

## Γέμισμα του δοχείου κατά την χρήση

Όταν σιδερώνετε, να ελέγχετε πάντα τη στάθμη του νερού που απομένει στο δοχείο.

1. Πατήστε το διακόπτη λειτουργίας (J) για να σβήσετε τη συσκευή.
2. Βγάλτε το φιν από την πρίζα. Αφήστε τη συσκευή να κρυώσει για λίγα λεπτά.
3. Αφαιρέστε το δοχείο.
4. Γεμίστε το δοχείο με δροσερό νερό από τη βρύση μέχρι τη μέγιστη στάθμη (MAX) (Εικ 4).
5. Κλείστε την τάπα του δοχείου.
6. Τοποθετήστε το δοχείο στην έδρα του. Θα καταλάβετε ότι έχει κουμπώσει από το χαρακτηριστικό "κλικ" (Εικ. 6).
7. Βάλτε το φιν στην πρίζα.
8. Πατήστε τον διακόπτη λειτουργίας (J).

## Φρεσκάρετε τα ρούχα με τη βούρτσα



### Προσοχή – κίνδυνος εγκαυμάτων.

Πριν προχωρήσετε στη συναρμολόγηση ή στην αφαίρεση των εξαρτημάτων, πρέπει να σβήνετε τη συσκευή. Περιμένετε να κρυώσει τελείως η συσκευή.

1. Τοποθετήστε τη βούρτσα. Θα καταλάβετε ότι έχει κουμπώσει από το χαρακτηριστικό “κλικ” (Εικ. 7).
2. Βάλτε το ρούχο σε μια κρεμάστρα. Τραβήξτε το ύφασμα με το ελεύθερο χέρι. Ακουμπήστε τη συσκευή στις ζάρες του υφάσματος. Πατήστε το κουμπί ατμού (E) και μετά αφήστε το. Μετακινήστε τη συσκευή από πάνω προς τα κάτω και βουρτσίστε. Πατήστε μερικές φορές το κουμπί ατμού (E).
3. Για τη συνεχή και σταθερή παροχή ατμού, μετακινήστε προς τα κάτω το δρομέα συνεχούς παροχής ατμού (Εικ 10).
4. Για να επιτύχετε πιο ισχυρή εκτόξευση ατμού αφαιρέστε τη βούρτσα από τη συσκευή.
5. Όταν τελειώσετε, αφήστε τα ρούχα να στεγνώσουν σε μια κρεμάστρα.

### Αφαιρέστε τα χνούδια από τα ρούχα

1. Αφαιρέστε τη βούρτσα (Εικ 8).
2. Τοποθετείστε το εξάρτημα για χνούδια. Θα καταλάβετε ότι έχει κουμπώσει από το χαρακτηριστικό “κλικ” (Εικ. 7).
3. Βάλτε το ρούχο σε μια κρεμάστρα. Τραβήξτε το ύφασμα με το ελεύθερο χέρι. Ακουμπήστε τη συσκευή στις ζάρες του υφάσματος. Πατήστε το κουμπί ατμού (E) και μετά αφήστε το. Μετακινήστε τη συσκευή από δεξιά προς αριστερά. Πατήστε μερικές φορές το κουμπί ατμού (E).

### Ταπετσαρίες, κουρτίνες και υφάσματα

Μπορείτε να σιδερώσετε τις κουρτίνες και τα ρούχα όταν είναι κρεμασμένα. Τα τραπεζομάντηλα και τα υφάσματα ταπετσαρίας πρέπει να είναι κρεμασμένα σε μια βέργα όπως αυτή που χρησιμοποιείτε για τις κουρτίνες. Πριν αρχίσετε να σιδερώνετε ευαίσθητα υφάσματα, συνιστούμε να κάνετε μερικές δοκιμές σε ένα σημείο που δε φαίνεται όπως το στρίφωμα.

### Σιδερωμα με ατμο

**Μπορείτε να σιδερώσετε μόνο τα ρούχα και τα υφάσματα που έχουν στην ετικέτα τους την ένδειξη (\*\*).**

1. Αφαιρέστε τη βούρτσα (Εικ 8).
2. Τοποθετήστε το ύφασμα σε μια σιδερώστρα. Η συσκευή πρέπει να χρησιμοποιείται κρατώντας την όρθια και με τα ακροφύσια στραμμένα προς τα κάτω (Εικ 13).

### ΑΦΟΥ ΧΡΗΣΙΜΟΠΟΙΗΣΕΤΕ ΤΗ ΣΥΣΚΕΥΗ

1. Πατήστε το διακόπτη λειτουργίας (J) για να σβήσετε τη συσκευή.
2. Βγάλτε το φιν από την πρίζα. Αφήστε τη συσκευή να κρυώσει για λίγα λεπτά.
3. Αδειάστε τελείως το δοχείο για να αποφύγετε το σχηματισμό αλάτων από το στάσιμο νερό.
4. Φυλάξτε τη συσκευή σε ένα χώρο χωρίς υγρασία και χωρίς προσπέλαση στα μικρά παιδιά.

## ΚΑΘΑΡΙΣΜΟΣ ΚΑΙ ΣΥΝΤΗΡΗΣΗ

---



### **Προσοχή – κίνδυνος εγκαυμάτων.**

Πριν προχωρήσετε στις εργασίες καθαρισμού και της συσκευής, να βγάξετε πάντα το φις από την πρίζα. Αφήστε τη συσκευή να κρυώσει για λίγα λεπτά.



### **Προσοχή - Κίνδυνος υλικών ζημιών**

Μην τυλίγετε το ηλεκτρικό καλώδιο γύρω από τη συσκευή.

Μην αφήνετε τη συσκευή ακουμπισμένη στις τρίχες της βούρτσας.

### **Καθαρισμός συσκευής**

Καθαρίστε τα πλαστικά μέρη με ένα καθαρό και απαλό πανί και σκουπίστε με ένα στεγνό πανί. Μην καθαρίζετε τη συσκευή με προϊόντα που έχουν τραχιά επιφάνεια.

### **Καθαρισμός του δοχείου**

Για να καθαρίσετε το δοχείο, ξεπλύνετε το με νερό της βρύσης και αδειάστε το στη συνέχεια.



### **Προσοχή - Κίνδυνος υλικών ζημιών**

Μην χύνετε στο δοχείο ξύδι, ουσίες για την αφαίρεση αλάτων ή άλλες αρωματικές ουσίες: διαφορετικά θα παύσει να ισχύει άμεσα η εγγύηση.

Η εγγύηση δεν καλύπτει τις ζημιές που οφείλονται σε φραξίματα από ιζήματα αλάτων (πουρί).

### **Καθαρισμός των εξαρτημάτων**

1. Αφαιρέστε τα εξαρτήματα της συσκευής.
2. Για να καθαρίσετε τη βούρτσα πρέπει να αφαιρέσετε τη σκόνη με τα χέρια.
3. Για να καθαρίσετε το εξάρτημα για χνούδια, μετακινήστε το από δεξιά προς τα αριστερά πάνω σε μια καθαρή πετσέτα.

## СОДЕРЖАНИЕ ДАННОЙ ИНСТРУКЦИИ

---

Несмотря на то, что данное устройство было изготовлено в полном соответствии с требованиями действующих европейских норм и все его потенциально опасные части обеспечены необходимой защитой, внимательно ознакомьтесь с настоящими мерами безопасности и, во избежание травм и повреждений, используйте прибор строго по назначению. Рекомендуется хранить данную инструкцию в легкодоступном месте. Если вы решите передать данное устройство в другие руки, не забудьте передать вместе с ним и эту инструкцию.

Содержащаяся в данной инструкции информация сопровождается следующими условными обозначениями:

 Опасно для детей

 Опасность поражения электрическим током

 Угроза возникновения ущерба, вызванная иными причинами

 Меры безопасности по предотвращению ожогов

 Внимание - возможность возникновения материального ущерба

ОПАСНОСТЬ предупреждает о вероятности получения тяжелых травм и смертельного исхода

ОСТОРОЖНО предупреждает о возможности получения травм или причинения ущерба

ВНИМАНИЕ предупреждает о возможности получения легких травм или причинения материального ущерба

## НАЗНАЧЕНИЕ УСТРОЙСТВА

---

Прибор предназначен для глажки и освежения тканей.

Прибор предназначен для использования с паром. Запрещается использовать прибор без воды.

Прибор предназначен для эксплуатации в закрытых сухих помещениях. Не разрешается использовать прибор на открытом воздухе или в помещениях с повышенной влажностью.

## ПРАВИЛА ТЕХНИКИ БЕЗОПАСНОСТИ

---

**ПЕРЕД ПЕРВЫМ ИСПОЛЬЗОВАНИЕМ ПРИБОРА НЕОБХОДИМО ВНИМАТЕЛЬНО ПРОЧИТАТЬ НАСТОЯЩУЮ ИНСТРУКЦИЮ.**

- Этот прибор предназначен исключительно для использования в домашних и бытовых условиях. Любой другой способ использования прибора, не предусмотренного производителем, освобождает его ответственности за возможные повреждения, вызванные подобным использованием. Применение устройства не по назначению влечет за собой отмену любой формы гарантии.
- Изготовитель не несет ответственности за неправильное использование прибора или использование его в целях, не предусмотренных данным руководством по эксплуатации.
- Рекомендуется хранить оригинальную упаковку, т.к. бесплатное сервисное обслуживание не предусмотрено в случае повреждений, вызванных непра-



вильной упаковке изделия при его отсылке в авторизованный Центр сервисного обслуживания.

- Использование аксессуаров не рекомендованных производителем или не входящих в комплект прибора, может стать причиной возгорания, удара электрического тока или нанесения вреда человеку.

### **Опасно для детей**

- Допускается использование устройства детьми старше 8 лет, но только под наблюдением взрослых, а также после объяснения им правил безопасного пользования и возможных последствий от неправильной эксплуатации.
- Чистка и техобслуживание устройства могут быть доверены детям не младше 8 лет и только под наблюдением взрослых. Не допускайте игр детей с прибором.
- Электрический шнур должен всегда находиться вне зоны доступности для детей младше 8 лет.
- Во избежание несчастных случаев, не оставляйте упаковку от прибора в местах, доступных для детей.
- После окончания срока эксплуатации устройства, в целях его правильной утилизации, рекомендуется отрезать электрический провод, сделав прибор непригодным для использования. Рекомендуется следить за тем, чтобы потенциально опасные детали прибора не стали игрушкой для детей.
- Храните прибор в местах недоступных детям.

### **Опасность поражения электрическим током**

- Устройством разрешено пользоваться лицам с ограниченными физическими и умственными возможностями, а также не умеющими или не пробовавшими обращаться с такими приборами, только под руководством и под наблюдением отвечающего за них лица и после ознакомления их с правилами пользования и предупреждения их о возможных последствиях от неправильной эксплуатации.
- Перед подключением прибора к электросети проверить, соответствует ли напряжение, указанное на табличке прибора, напряжению сети.
- Использование электрических удлинителей, не одобренных производителем прибора, может повлечь за собой возникновения ущерба и несчастных случаев.
- Подключать питающий провод прибора к розетке с заземлением.
- Не опускать прибор в воду и другие жидкости.
- Не прикасаться к прибору мокрыми руками или босыми ногами.
- Если электрический провод поврежден, то, во избежание любых рисков, он должен быть заменен либо самим изготовителем, либо в авторизованном Центре Обслуживания, либо квалифицированным специалистом.
- Запрещается подключать одновременно с этим прибором любые другие

устройства высокой мощности (печки, утюги, обогреватели и т.д.) к одной и той же электророзетке. Опасность перегрузки электросети.

### **Угроза возникновения ущерба, вызванная иными причинами**

- Перед применением аппарата заполнить бачок водой. Заполнение водой должно происходить при вынутой вилке провода питания из розетки электрического тока.
- Включать прибор только, когда он находится в рабочем положении.
- Поставить аппарат на устойчивую горизонтальную поверхность.
- Не оставлять без присмотра прибор, подключенный к электросети.
- Оставляя прибор даже на короткое время без присмотра, поместите его на горизонтальную устойчивую поверхность. Выключить прибор и обязательно отсоединить шнур от розетки электропитания.
- Прибор нельзя эксплуатировать, если он упал и на нем заметны явные признаки повреждения, в случае, если есть подозрение на наличие повреждений, вызванных падением, либо если из него капает вода. Сразу вытащить вилку из электророзетки. Не использовать неисправный прибор. Во избежание любого риска все ремонты, включая замену провода питания, должны производиться исключительно в авторизованном центре сервисного обслуживания или специалистом, обладающим необходимой квалификацией. В противном случае, гарантия не сохраняется.

### **Меры безопасности по предотвращению ожогов**

- Никогда не направлять действие прибора на себя, на свою одежду.
- Избегать контакта с металлическими частями прибора, горячей водой или паром, когда прибор включен или сразу после его выключения из-за опасности получения ожогов.
- Опасность ожогов - в конструкции прибора, описываемого в данной инструкции, не предусмотрена защита пользователя от возможного контакта с выбросами пара во время его эксплуатации и в первые минуты после его выключения.
- Не разрешается направлять устройство подачи пара в сторону частей тела или в сторону домашних животных.
- В процессе глажки рекомендуется прислонять отпариватель к подставке так, чтобы паровые отверстия были направлены в сторону противоположную от пользователя.
- После того, как вы выключили прибор и вынули вилку из розетки, оставьте его охлаждаться на полу.



Не разрешается направлять струю пара в сторону людей, животных, растений или в сторону электроприборов (например, духовка).



### **Внимание - возможность возникновения материального ущерба**

- Перед началом эксплуатации размотайте полностью электрошнур.
- Применение неавторизованных производителем прибора электрических удлинителей может привести к поломкам и повреждениям.
- Не применять аппарат без воды, может поломаться насос. Регулярно проверять уровень воды в баке.
- Не использовать газированную воду (с добавлением углекислого газа). Если водопроводная вода очень жесткая, рекомендуется применять деминерализованную воду.
- Вынимая вилку из электророзетки, не тянуть за провод.
- Чистка утюга производится неабразивной и слегка влажной тканью и только после того, как вы вытащили вилку электрического провода питания из розетки и все части утюга остыли,. Запрещается применять любые растворители, поскольку они могут повредить пластмассовые части.
- Не наливать в бачок уксус, умягчитель или ароматизированные жидкости; в противном случае действие гарантии сразу же прекращается.
- Перед тем, как поставить прибор на место, выключите его, нажав на переключатель (J). Следует всегда вынимать шнур из розетки. Подождите пока прибор полностью охладится (минимум 30 мин.). Полностью освободите резервуар от воды.
- Не разрешается подвергать прибор воздействию атмосферных факторов (дождь, солнце и т.д.).



Для осуществления правильной утилизации прибора в соответствии с требованиями Европейской Директивы 2012/19/EU необходимо ознакомиться с приложенной к прибору памяткой.

### **• ХРАНИТЬ НАСТОЯЩЕЕ РУКОВОДСТВО ПО ЭКСПЛУАТАЦИИ.**

#### **Идентификационные данные**

На табличке, помещенной под базой питания прибора, указаны все необходимые идентифи-

кационные данные прибора:

- Производитель и маркировка ЕС
- модель (Мод.)
- регистрационный № (SN)
- электрическое напряжение (В) и частота (Гц)
- потребляемое напряжение (W)
- бесплатная телефонная служба техподдержки

При обращении в авторизованный центр сервисного обслуживания необходимо указать модель и регистрационный номер прибора.

## СОВЕТЫ

---

Данный прибор не предназначен для того, чтобы полностью заменить утюг. Перед началом эксплуатации проверьте этикетку на одежде, содержащую указания по глажке. В случае отсутствия информации о составе ткани, которую предстоит гладить, найдите самое малозаметное место на ней. Попробуйте прогладить в этом месте.

Не используйте прибор на шелковых и бархатных тканях. Некоторые вещи лучше гладить в обратном направлении - снизу вверх.

Если насадки начинают засоряться, то может слышаться шум, похожий на бульканье. Регулярно проверяйте состояние паровых отверстий.

Для глажки одежды из более жестких и толстых тканей требуется несколько раз провести по ним отпаривателем.

## ОПИСАНИЕ ПРИБОРА

---

- A - Щетка
- B - Устройство для удаления катышков
- C - Водяной бак
- D - Кнопки открепления резервуара
- E - Кнопка подачи пара
- F - Указатель блокировки непрерывной подачи пара
- G - Подошва с паровыми отверстиями
- H - Мензурка
- I - Световой индикатор действия прибора
- J - Кнопка включения Выключатель
- K - Шнур электропитания

## РУКОВОДСТВО ПО ЭКСПЛУАТАЦИИ

---

### Заполнение бачка перед применением



#### **Осторожно - Риск получения электротравмы**

Перед наполнением резервуара водой выньте вилку из розетки.

Не разрешается вставлять мокрый резервуар в гнездо. Вытрите резервуар сухой тканью.

1. Выньте все части прибора из упаковки.
2. Поставить аппарат на устойчивую горизонтальную поверхность.

3. Полностью развернуть шнур электропитания.
4. Нажмите на кнопки открепления резервуара. Выньте резервуар из гнезда (Рис 2).
5. Открыть пробку бачка.
6. Наполните резервуар холодной водой до уровня MAX (Рис 4).

**В случае повышенной жесткости (более 20°f) воды рекомендуется использовать 50% воды из-под крана и 50% дистиллированной воды.**

7. Закройте крышку резервуара.
8. Вставьте резервуар в гнездо. Щелчок будет знаком того, что шарнир закрылся правильно (Рис 6).

**Никогда не наполнять бачок выше максимального уровня. для работы прибора можно использовать обычную водопроводную воду. Ни при каких условиях не использовать одну деминерализованную воду.**

 **Внимание - Риск причинения материального вреда**  
Категорически запрещается использовать прибор с пустым резервуаром.

Запрещается добавлять в прибор какие-либо химические вещества (например, крахмал, красители, отдушки и др.): в противном случае действие гарантии сразу же прекращается.

### **Включение прибора**

**При первом использовании приборе возможно появление легкого дымка: это вполне нормальное явление, которое исчезнет через короткий промежуток времени.**

1. Снимите щетку или устройство для удаления катышков (Рис 8).
2. Вставить штепсель в электрическую розетку.
3. Нажать переключатель включения (J). Встроенный в кнопку индикатор начнет мигать. Подошва начинает нагреваться. Если световой индикатор выключателя горит не мигая, это значит, что прибор нагрелся до нужной температуры и готов к эксплуатации.

Перед первым использованием прибора рекомендуется провести подошвой отпаривателя по ненужному куску ткани. Следите за тем, чтобы подошва отпаривателя и резервуар находились в чистом состоянии.

Если не нажать кнопку пара (E) в течение 8 минут, прибор переводится в режим ожидания. Световой индикатор включения прибора начинает мигать. Нажмите кнопку пара для приведения прибора в действие.

4. Нажимайте кнопку пара (E) до тех пор, пока не начнет выходить пар. Пар не выходит сразу после нажатия кнопки пара, поскольку вода должна преодолеть путь от резервуара до парогенератора.
5. Проведите прибором по ткани.
6. Прикрепите щетку или устройство для удаления катышков. Щелчок будет знаком того, что шарнир закрылся правильно (Рис 7).
7. Повесьте одежду на вешалку. Проведите отпаривателем по одежде. Нажимайте несколько раз кнопку пара (E).
8. Для получения сильной и продолжительной струи пара нажмите кнопку пара. Передвиньте бегунок блокировки для продолжительной подачи пара вниз (Рис 10).

 **Осторожно - опасность ожогов. Опасность возгорания**  
Рекомендуется производить отпаривание только в вертикальном направлении, дви-

жениями вверх-вниз. Не используйте прибор в горизонтальном или перевернутом положении, когда отверстия направлены книзу (Рис 13). Опасность вытекания горячей воды через насадки. Опасность возгорания



### **Осторожно - опасность ожогов**

Не разрешается использовать прибор на тканях, которые держит другой человек.

## **Наполнение бака в процессе применения**

**Постоянно проверять содержание воды в баке в течении глажки.**

1. Нажмите клавишу включения (J), чтобы выключить прибор.
2. Вынуть шнур из электророзетки. Дать прибору охладиться в течение нескольких минут.
3. Снять резервуар.
4. Наполните резервуар холодной водой до уровня MAX (Рис 4).
5. Закройте крышку резервуара.
6. Вставьте резервуар в гнездо. Щелчок будет знаком того, что шарнир закрылся правильно (Рис 6).
7. Вставить штепсель в электрическую розетку.
8. Нажать переключатель включения (J).

## **Освежите одежду при помощи щетки**



### **Осторожно - опасность ожогов.**

Перед тем, как приступить к сборке прибора или снятию аксессуаров, необходимо выключить прибор. Подождите, пока прибор полностью охладится.

1. Прикрепите щетку. Щелчок будет знаком того, что шарнир закрылся правильно (Рис 7).
2. Повесьте одежду на вешалку. Потяните одежду свободной рукой. Прислоните прибор к складкам на одежде. Нажмите кнопку пара (E) и затем отпустите ее. Осуществляйте чистку щеткой, перемещая прибор вверх и вниз. Нажимайте несколько раз кнопку пара (E).
3. Для получения сильной и продолжительной струи пара переведите бегунок блокировки подачи пара в направлении книзу (Рис 10).
4. Для получения более сильной струи пара открепите от прибора щетку.
5. По окончании отпаривания оставьте одежду на вешалке подсохнуть.

## **Удалите катышки с одежды**

1. Снимите щетку (Рис 8).
2. Прикрепите устройство для удаления катышков. Щелчок будет знаком того, что шарнир закрылся правильно (Рис 7).
3. Повесьте одежду на вешалку. Потяните одежду свободной рукой. Прислоните прибор к складкам на одежде. Нажмите кнопку пара (E) и затем отпустите ее. Перемещайте прибор справа налево. Нажимайте несколько раз кнопку пара (E).

## **Обивка для мебели, шторы и ткани**

Шторы и одежду можно отпаривать только в висячем положении. Скатерти и обивочные ткани необходимо подвешивать на палке, похожей на карниз для штор. Перед началом глажки вещей из деликатных тканей рекомендуется сначала попробовать в незаметном месте, например, за отворотом.

## **Глажение с паром**

Отпариванию подлежит только та одежда, на этикетке которой имеется отметка (\*\*\*)).

1. Снимите щетку (Рис 8).
2. Расположите ткань на гладильной доске. Прибор предназначен только для эксплуатации в вертикальном положении, чтобы паровые отверстия были направлены книзу (Рис 13).

## ПОСЛЕ ИСПОЛЬЗОВАНИЯ ПРИБОРА

---

1. Нажмите клавишу включения (J), чтобы выключить прибор.
2. Вынуть шнур из электророзетки. Дать прибору охладиться в течение нескольких минут.
3. Полностью вылить воду из бака, таким образом, избегая отстоя воды, которая может способствовать образованию извести.
4. Поместить прибор в сухое место, подальше от детей.

## ОЧИСТКА И ТЕХОБСЛУЖИВАНИЕ

---



### **Осторожно - опасность ожогов.**

Перед чисткой и техобслуживанием прибора всегда вынимайте вилку из розетки. Дать прибору охладиться в течение нескольких минут.



### **Внимание - Риск причинения материального вреда**

Не наматывайте шнур электропитания вокруг прибора.

Не разрешается ставить прибор на ворс щетки.

### **Очистка прибора**

Пластмассовые части следует очищать при помощи влажной неабразивной салфетки, после чего протереть сухой тканью. Не рекомендуется применять абразивные средства для чистки прибора.

### **Очищение бака**

Для чистки резервуара налейте в него чистой воды, сполосните и вылейте.



### **Внимание - Риск причинения материального вреда**

Не добавлять в бак уксус, антинакипин или ароматизированные вещества: в противном случае действие гарантии сразу же прекращается.

Гарантия не распространяется на повреждения, вызванные образованием накипи.

### **Чистка насадок**

1. Снимите насадки с прибора.
2. Чтобы почистить щетку, удалите с нее пыль руками.
3. Для чистки устройства для удаления катышков, проведите устройством справа налево по чистому полотенцу.

Дата изготовления указана на корпусе изделия в зашифрованном виде SN wk/yrabcdefg, где wk – неделя производства

уг – год производства  
abcdefg – серийный номер изделия

Соответствует требованиям

ТР ТС 004/2011 «О безопасности низковольтного оборудования, утвержден Решением Комиссии Таможенного союза №768 от 16 августа 2011 года

ТР ТС 020/2011 «Электромагнитная совместимость технических средств», утвержден Решением Комиссии Таможенного союза №879 от 9 декабря 2011 года

Информация о сертификации в приложении к гарантийному талону и/или на упаковке изделия.

220-240В~ - 50/60Гц - 1200Вт - Класс I – IPX0

Сделано в Китае

Импортер: ООО «Медиатех»,

Юридический адрес:127006, город Москва, улица Садовая-Триумфальная, дом 16, строение 3, ПОМ. I, КОМ 2

Фактический адрес:119048, г. Москва, ул. Усачева, д.29, корпус 3, пом.II, ком.3

Изготовитель: De'Longhi Appliances Srl /«Делонги Апплаенсис СРЛ» Адрес: 50013 Италия, Флоренция, Кампи Бизенцио, Виа С. Куирико 300.

Список организаций, уполномоченных изготовителем на работу с претензиями потребителей и сервисным обслуживанием, размещен на сайте: <http://www.ariete.net/ru/assistance>  
Горячая линия Ariete +7915165611

Товар поставляется в собранном виде, специальных требований к перевозке и хранению не установлено.

Утилизировать в соответствии с законодательством места реализации.

Гарантийный срок 2 года. Срок службы изделия 2 года.

Информация о сертификации в приложении к гарантийному талону и/или на упаковке изделия.



## بخصوص هذا الكتيّب

على الرغم من أن الأجهزة مصنوعة حسب المقاييس المحددة من قبل مجموعة الدول الأوروبية، ومحمية في جميع الأجزاء التي يمكن أن تشكل مصدر للخطر، يجب قراءة هذه التنبيهات بحرص واستعمال الجهاز فقط للغرض الذي صنع من أجله، لمنع وقوع الحوادث والأضرار. احتفظ بهذا الكتيّب للاطلاع عليه في المستقبل وعند الحاجة. أرفق هذه التعليمات مع الجهاز في حالة بيعه أو إهدائه للغير.

المعلومات الواردة في هذا الكتيّب، مميزة بالرموز التالية:

|   |                            |
|---|----------------------------|
| خطر يحذر من إمكانية وقوع أضرار كبيرة وأخطار مميتة | ⚠️ خطر على الأطفال         |
| تحذير يحذر من وقوع إصابات أو أضرار مادية خطيرة    | ⚠️ خطر بسبب الكهرباء       |
| تنبيه يحذر من وقوع إصابات بسيطة أو أضرار مادية    | ⚠️ أخطار تعود لأسباب أخرى  |
|   | ⚠️ تنبيهات تتعلق بالاحتراق |
|   | ⚠️ تنبيهات - أضرار مادية   |

## الغرض من الجهاز

صنع هذا الجهاز من أجل كَيّ وإنعاش الملابس.

يجب استعمال الجهاز البخار. ممنوع استعمال الجهاز بدون ماء.

يجب استعمال الجهاز في مكان مغلق وداخل بيئات جافّة. لا تستعمل الجهاز في الهواء الطلق أو في غرف يتواجد فيها رطوبة عالية.

## تنبيهات الأمان

اقرأ بحرص التعليمات قبل الاستعمال.

- صمم هذا الجهاز من أجل الاستعمال في المنازل والأماكن الشبيهة. لا تتحمل الشركة المصنعة أي مسؤولية عن أي نوع من الأضرار الناتجة عن استعمال الجهاز بشكل خاطئ أو لأغراض مختلفة عن الأغراض التي صنع من أجلها. زيادة على ذلك، يؤدي الاستعمال الغير لائق للجهاز إلى إبطال شهادة الضمان، مهما كانت صيغتها.
- لا تتحمل الشركة المصنعة أي مسؤولية عن الأضرار الناتجة عن استعمال الجهاز بشكل خاطئ أو لأغراض مختلفة عن الأغراض المبيّنة في هذا الكتيّب.
- ينصح الاحتفاظ بمواد التغليف الأصلية، لأن الصيانة المجانية لا تتضمن العطب الناتج عن تغليف المنتج بمواد غير لائقة أثناء نقله إلى مركز الصيانة المرخّص.
- استعمال معدات غير لائقة وغير موردة من صانع الجهاز، يمكن أن يؤدي إلى وقوع أخطار حريق أو صدمات كهربائية أو إلحاق الضرر بالأشخاص.

### ⚠️ خطر على الأطفال

- يمكن استعمال الجهاز من قبل الأطفال الذين تزيد أعمارهم عن ٨ سنوات، شريطة أن يتم مراقبتهم من قبل الشخص المسؤول عنهم أو إذا تم تعليمهم على استعمال الجهاز بشكل آمن وأدركوا الأخطار المعرضين لها أثناء الاستعمال.
- أعمال التنظيف والصيانة التي تأتي ضمن مهام المستخدم، يجب أن لا يقوم بها أولاد تقل أعمارهم عن ٨ سنوات، وشريطة أن يتم مراقبتهم من قبل الشخص المسؤول عنهم. يجب عدم السماح للأطفال باللعب في الجهاز.
- يجب حفظ الجهاز والكبل الكهربائي بعيداً عن الأطفال الذين تقل أعمارهم عن ٨ سنوات.
- لا تترك مواد التغليف في متناول الأطفال، لأنها تشكل مصدر خطر عليهم.
- عند التخلص من هذا الجهاز بشكل نهائي، يجب العمل على منع استعماله من خلال قص كبل التغذية الكهربائية. زيادة على ذلك، يجب اتخاذ التدابير اللازمة، بحيث لا تشكل بعض أجزاء من الجهاز خطر على الأطفال في حالة اللعب به.

• احفظ الجهاز في مكان جافّ وبعيداً عن متناول الأطفال.

#### ⚠️ خطر بسبب الكهرباء

• يمكن استعمال الجهاز من قبل الأشخاص تالذين لا يملكون كامل قواهم الفيزيائية أو الحسّية أو العقلية، شريطة أن يتم مراقبتهم من قبل الشخص المسؤول عنهم أو إذا تمّ تعليمهم على استعمال الجهاز بشكل آمن وأدركوا الأخطار المعرضين لها أثناء الاستعمال.

• قبل توصيل الجهاز بالكهرباء تأكد أن الفولت المبين على بطاقة المعلومات مطابق لفولت الشبكة الكهربائية.

• استعمال الوصلات الكهربائية الغير مرّخصة من قبل الشركة الصانعة، ممكن أن يؤدي إلى وقوع أضرار وحوادث.

• أوصل الجهاز دائماً بمأخذ كهربائي أرضي.

• لا تغطس الجهاز في الماء أو في سوائل أخرى.

• لا تستعمل الجهاز إذا كانت يديك مبلولة بالماء أو إذا كنت حافي القدمين.

• في حالة تلف الكبل الكهربائي، يجب استبداله من قبل الشركة الصانعة أو من قبل قسم الصيانة الفنية التابع لها وفي جميع الأحوال من قبل شخص مؤهل لمثل هذه الأعمال، لتحاشي وقوع أي نوع من الأخطار.

• لا توصل أي جهاز آخر ذات قدرة عالية (سخّانة تدفئة ومكواة ومشع وغيرها) على نفس المأخذ الكهربائي. خطر تجاوز الحمولة الكهربائية.

#### ⚠️ أخطار تعود لأسباب أخرى

• املاً الخزان بالماء قبل تشغيل الجهاز. يجب سحب القابس من المأخذ الكهربائي قبل القيام بعملية تعبئة الخزان بالماء.

• أشعل الجهاز فقط عندما يكون في وضعية العمل.

• ضع الجهاز على سطح أفقي ثابت.

• لا تترك الجهاز بدون مراقبة أثناء وصله بالشبكة الكهربائية.

• ضع الجهاز على سطح أفقي ومستقرّ في حالة الابتعاد عن الجهاز ولو لفترة قصيرة من الوقت.. أطفأ الجهاز وافصل دائماً كبل التغذية الكهربائية عن المأخذ الكهربائي.

• يجب عدم استعمال الجهاز في حالة سقوطه على الأرض أو في حالة وجود أضرار مرئية عليه أو في حالة العطب أو الشك في العطب بعد سقوطه على الأرض أو في حالة تسرب الماء منه. أفصل فوراً القابس عن المأخذ الكهربائي. لا

تشغّل مطلقاً الجهاز إذا وجدت فيه عطب. يجب أن تتم جميع أعمال التصليح بما فيها استبدال الكبل الكهربائي فقط في مركز صيانة مرّخص أو من قبل شخص مؤهل لهذا الغرض، لتلاشي وقوع الأخطار والحوادث. على العكس من ذلك، يسقط مفعول شهادة الضمان.

#### ⚠️ تنبيهات تتعلق بالاحتراق

• لا تستعمل مطلقاً الجهاز باتجاه جسمك وعلى الملابس التي ترتديها.

• لا تلمس الأجزاء المعدنية من الجهاز أو الماء الساخن أو البخار أثناء عمل الجهاز أو خلال الدقائق التي تلي إطفائه، خوفاً من التعرض للاحتراق.

• خطر الاحتراق - المواصفات الإنشائية للجهاز الذي يشكل موضوع هذه النشرة، لا تسمح بحماية المستهلك من إمكانية ملامسة موزّع البخار سواء أثناء الاستعمال العادي أو أثناء الدقائق التي تلي إطفائه.

• لا توجه موزّع البخار باتجاه أجزاء من الجسم أو باتجاه حيوانات منزلية.

• أثناء عمليات الكي، ضع موزّع البخار على المسند بشكل تكون فيه الصمّامات بالاتجاه المعاكس للمكان الذي تتواجد أنت فيه.

• بعد إطفاء الجهاز وفصل القابس عن المأخذ الكهربائي، أترك الجهاز على الأرض.

• لا توجه مطلقاً البخار المتدفق نحو الأشخاص أو الحيوانات أو النباتات أو

الأجهزة التي تحتوي على أجزاء كهربائية (على سبيل المثال داخل الأفران).



## ⚠️ تنبيهات - أضرار مادية

- فُكّ الكبل دائماً قبل استعمال الجهاز.
  - استعمال الوصلات الكهربائية الغير مَصْرَح بها من قبل الشركة الصانعة، يمكن أن يسبب في وقوع أضرار وحوادث.
  - لا تستعمل الجهاز بدون ماء، خوفاً من تعرض المضخة إلى التلف. تحقق بانتظام من مستوى الماء في الخزان.
  - لا تستعمل مياه غازية (مضاف إليها ثاني أكسيد الكربون). إذا كانت المياه تحتوي على نسبة عالية من الترسبات الكلسية، ينصح في هذه الحالة استعمال مياه منزوع منها المعادن.
  - لا تفصل القابس عن المأخذ الكهربائي من خلال شدّ الكبل.
  - بعد فصل قابس كبل التغذية الكهربائية عن المأخذ الكهربائي وِبُرود جميع الأجزاء، يمكن تنظيف الجهاز فقط بواسطة ممسحة غير خشنة ومرطبة قليلاً بالماء. لا تستعمل مطلقاً مذيبات يمكن أن تؤدي إلى تلف الأجزاء المصنوعة من البلاستيك.
  - لا تضع في الخزان خَلّ أو مواد لإزالة الترسبات الكلسية أو عناصر أخرى للتطهير؛ لأن ذلك يؤدي فوراً إلى إبطال شهادة الضمان.
  - أطقماً الجهاز من خلال الضغط على الرزّ (J) قبل حفظه. أفضل دائماً القابس عن المأخذ الكهربائي. انتظر إلى حين أن يبرد (على الأقل ٣٠ دقيقة). فَرِّغ الخزان بشكل كامل.
  - لا تترك الجهاز معرّضاً للعوامل الجوية (المطر والشمس وغيرها).
  - للتخلص من المنتج بالشكل الصحيح، وحسب ما تنص عليه التعليمات الأوروبية رقم CE/١٩/٢٠١٢ ، يرجى قراءة الورقة الخاصة لهذا الغرض والمرفقة مع المنتج.
- احتفظ دائماً بهذه التعليمات.**

### معلومات فنية

تحتوي بطاقة المعلومات المتواجدة تحت قاعدة التغذية الكهربائية على البيانات التالية المتعلقة بالجهاز:

- الصانع والعلامة CE
  - الموديل (Mod).
  - رقم المجموعة (SN)
  - فِلْطِيَّة التغذية الكهربائية (فولت) والتردد (هيرتز)
  - القدرة الكهربائية الممتصة (واط)
  - رقم هاتف قسم الرعاية والصيانة
- في حالة مراجعة مركز صيانة مخول، يجب ذكر الموديل ورقم الماكينة.

### اقتراحات

لا يشكّل هذا الجهاز بديل عن المكواة. قبل البدء باستعمال الجهاز، تحقق من مواصفات النسيج المتواجدة على البطاقة التعريفية. إذا لم تتمكن من معرفة تركيبة نسيج القطعة، ابحث عن نقطة غير مرئية من النسيج. أجري تجربة في هذه النقطة.

لا تستعمل الجهاز على أنسجة الحرير أو المخمل. يستحسن كيّ بعض القطع من الجهة المعاكسة أو من الأسفل باتجاه الأعلى.

في حالة انسداد الصمامات، يتم سماع صوت شبيهة بالبقبة . تحقّق بشكل منتظم من نظافة الصمامات. الملابس القاسية والسميكة تحتاج إلى تمرير الفرشاة أكثر من مرّة.

## مواصفات الجهاز

- A - فرشاة
- B - أداة للوبر
- C - خزان ماء
- D - زرّ إعتاق الخزان
- E - زرّ البخار
- F - زلافة تثبيت البخار المستمر
- G - صفيحة مع صمامات
- H - مقياس الماء
- I - إشارة ضوئية تدل على تشغيل الجهاز
- J - المفتاح الكهربائي للتشغيل
- K - كبل التغذية الكهربائية

## تعليمات الاستعمال

### تعبئة الخزان قبل استعمال الجهاز

#### خطر التعرض إلى صدمة كهربائية



أبعد القابس من المأخذ الكهربائي قبل تعبئة الخزان بالماء.

لا تضع الخزان في مقرّه إذا كان مبلول بالماء. نظّف الخزان بواسطة قطعة قماش جافّة.

1. أبعد مكونات العلبة.
  2. ضع الجهاز على سطح أفقي ثابت.
  3. فك كبل التغذية الكهربائية بشكل كامل.
  4. اضغط على زرّ إعتاق الخزان. أبعد الخزّان من مقرّه (شكل ٢).
  5. فتح سداة خزان الماء.
  6. املاّ الخزّان بالماء الطبيعي الطازج وإلى غاية مستوى الحد الأقصى (شكل ٤).
- إذا كان الماء يحتوي على نسبة عالية من الترسبات الكلسية (قساوة تزيد عن ٢٠٠<sup>٢</sup>) استعمل في هذه الحالة مزيج مكون من ٥٠٪ من ماء الحنفية و ٥٠٪ من الماء المنزوع منه المعادن.
7. أغلق سداة الخزّان.
  8. أدخل الخزّان في مقرّه. يتم الإدخال بالشكل الصحيح من خلال سماع "طقّة" (شكل ٦).
- لا تملأ مطلقاً الخزان بمستوى يزيد عن مستوى الحد الأقصى. تعمل الماكنة بواسطة ماء الحنفية العادية. لا تستعمل مطلقاً ماء صافي منزوع منه المعادن.

#### تنبيه - خطر إلحاق أضرار مادية



لا تستعمل مطلقاً الجهاز بدون ماء.

لا تضيف أي مضاف أو عنصر كيماوي (مثل النشا أو العطور وغيرها): لأن ذلك يؤدي فوراً إلى إبطال شهادة الضمان.

### إشعال الجهاز

عند تشغيل الجهاز لأول مرة، يمكن أن يصدر عنه قليل من الدخان: وفي هذا الحالة يجب عدم القلق، لأن هذه

الظاهرة طبيعية وتزول بعد فترة قصيرة جدا من الوقت.

١. أبعاد الفرشاة أو أداة الوبر (شكل ٨).
٢. أدخل القابس في المأخذ الكهربائي.
٣. اضغط على مفتاح التشغيل (J). تبدأ الإشارة الضوئية للزرِّ بإصدار وميض. تبدأ الصفيحة بالتسخين. عندما يشعل المؤشر الضوئي للمفتاح الكهربائي بشكل ثابت، يدل ذلك على أن الجهاز وصل إلى درجة الحرارة المطلوبة وأصبح جاهز للاستعمال.
- قبل استعمال الجهاز، نظف الصفيحة على قطعة قماش قديمة. تحقق من نظافة الصفيحة والخزان. إذا لم يتم الضغط على زرِّ البخار (E) خلال ٨ دقائق، ينتقل الجهاز إلى وضع الاستعداد المعروف باسم standby. يبدأ المؤشر الضوئي للمفتاح الكهربائي بالوميض. اضغط على زرِّ البخار من أجل تفعيل الجهاز من جديد.
٤. اضغط على زرِّ البخار (E) أكثر من مرة إلى غاية خروج البخار. لا يخرج البخار فور الضغط على زرِّ البخار. لأن الماء يجب أن يمرَّ من الخزَّان إلى مولد البخار.
٥. مرِّر الجهاز على قطعة من القماش.
٦. ركب الفرشاة أو ملحق الوبر. يتم الإدخال بالشكل الصحيح من خلال سماع "طقَّة" (شكل ٧).
٧. ضع قطعة الملابس على العلاقة. مرِّر الجهاز على قطعة الملابس. اضغط أكثر من مرة على زرِّ البخار (E). للحصول على بخار مستمر ودائم، اضغط زرِّ البخار. انقل زلاقة تثبيت البخار المستمر باتجاه الأسفل (شكل ١٠).

#### تنبيه - خطر الاحتراق. خطر الحريق



استعمل الجهاز فقط من خلال القيام بحركات عمودية من الأسفل باتجاه الأعلى وبالعكس. لا تستعمل الجهاز في وضعية أفقية أو بشكل مقلوب، وعندما تكون الصمّامات باتجاه الأسفل (شكل ١٣). خطر تسرب الماء الساخن من الصمّامات. خطر حريق

#### تنبيه - خطر الاحتراق



لا تستعمل الجهاز على الأقمشة التي يحملها أشخاص آخريين.

#### ملئ الخزان بالماء أثناء الاستعمال

راقب دائما مستوى الماء المتبقي في الخزان أثناء عملية الكي

١. اضغط على مفتاح التشغيل الكهربائي (J) من أجل إطفاء الجهاز.
٢. افصل القابس عن المأخذ الكهربائي. اترك الجهاز يبرد لبضع دقائق.
٣. أبعاد الخزان.
٤. املا الخزان بالماء الطبيعي الطازج وإلى غاية مستوى الحد الأقصى (شكل ٤).
٥. أغلق سدادة الخزَّان.
٦. أدخل الخزَّان في مقرّه. يتم الإدخال بالشكل الصحيح من خلال سماع "طقَّة" (شكل ٦).
٧. أدخل القابس في المأخذ الكهربائي.
٨. اضغط على مفتاح التشغيل (J).

#### أنعش الملابس بواسطة الفرشاة

#### تنبيه - خطر الاحتراق



أطفأ الجهاز قبل القيام بعملية التركيب أو إبعاد الملحقات. انتظر إلى حين أن يبرد الجهاز بشكل كامل.

١. ركب الفرشاة. يتم الإدخال بالشكل الصحيح من خلال سماع "طقَّة" (شكل ٧).
٢. ضع قطعة الملابس على العلاقة. اسحب القطعة بواسطة اليد. ضع الجهاز على طيات قطعة الملابس. اضغط على زرِّ البخار (E) ثم ارضيه. حرَّك الجهاز باتجاه الأسفل وباتجاه الأعلى، ثم مرِّر الفرشاة. اضغط أكثر من مرة على زرِّ البخار (E).

٣. للحصول على بخار مستمر ودائم، أنقل زلاقة تثبيت البخار المستمر باتجاه الأسفل (شكل X).
٤. للحصول على تدفق بخار قوي، أبعاد فرشاة الجهاز.
٥. عند الانتهاء من العمل، اترك الملابس على العلاقة لكي تجف.

### أبعد الوبر عن الملابس

١. أبعاد الفرشاة (شكل ٨).
٢. ركب أداة الوبر. يتم الإدخال بالشكل الصحيح من خلال سماع "طقة" (شكل ٧).
٣. ضع قطعة الملابس على العلاقة. اسحب القطعة بواسطة اليد. ضع الجهاز على طيات قطعة الملابس. اضغط على زر البخار (E) ثم اريحه. حرّك الجهاز من اليمين إلى اليسار. اضغط أكثر من مرة على زر البخار (E).

### ورق جدران وستائر وأقمشة

يمكن معالجة الستائر والملابس وهي معلقة. أغطية المائدة وورق الجدران يجب تعليقها على عصا، شبيه بالعصا التي تستعمل لتعليق الستائر. قبل البدء بكيّ الأقمشة الناعمة، ينصح إجراء تجربة على جزء مخفي من القطعة مثل الثنية.

### الكي بالبخار

- يمكن فقط كيّ الملابس التي تحمل علامة النقاط الثلاثة (\*\*\*) على بطاقة المعلومات.
١. أبعاد الفرشاة (شكل ٨).
  ٢. ضع القماش على طاولة الكي يجب استعمال الجهاز في وضعية عمودية وبحيث تكون الصمامات باتجاه الأسفل (شكل ١٣).

### عند الانتهاء من استعمال الجهاز

١. اضغط على مفتاح التشغيل الكهربائي (I) من أجل إطفاء الجهاز.
٢. افصل القابس عن المأخذ الكهربائي. اترك الجهاز يبرد لبضع دقائق.
٣. فرغ الخزان بشكل كامل من الماء، خوفاً من تشكيل ترسبات كلسية بداخله.
٤. ضع الجهاز في مكان جافّ وبعيداً عن متناول الأطفال.

### التنظيف والصيانة

**تنبيه - خطر الاحتراق.**  افضل دائماً القابس عن المأخذ الكهربائي قبل البدء بتنظيف وصيانة الجهاز. اترك الجهاز يبرد لبضع دقائق.

**تنبيه - خطر إلحاق أضرار مادية.**  لا تلمس الكبل الكهربائي حول الجهاز. لا تسند الجهاز على فراشي الفرشاة.

### تنظيف الماكينة

نظف الأجزاء البلاستيكية بواسطة ممسحة رطبة وغير حادة، ثم جففها من خلال استعمال قطعة قماش جافة. لا تستعمل منتجات حادة لتنظيف الجهاز.

### تنظيف الخزان

لتنظيف الخزان، ضع بداخله ماء طازج، ثم أشطف وفرّغه من الماء.

تنبيه - خطر إحاق أضرار مادية



لا تضع خَلّ أو مواد لإزالة الترسبات الكلسية أو عناصر تعطير داخل الخزان: لأن ذلك يؤدي فوراً إلى إبطال شهادة الضمان.

لا تغطي شهادة الضمان الأضرار الناتجة عن الانسداد الناتج عن الترسبات الكلسية.

### تنظيف الملحقات





١. أبعء الملحقات عن الجهاز.
٢. لتنظيف الفرشاة، أبعء الغبار بواسطة اليدين.
٣. لتنظيف أداة الوبر، حرّك الأداة من اليمين إلى اليسار على بشكير نظيف.

## ПРО ЦЕЙ ПОСІБНИК

---

Попри те, що пристрої виготовлені у відповідності до належних діючих європейських стандартів та мають захист у всіх потенційно небезпечних місцях, необхідно уважно прочитати застереження і використовувати пристрій виключно за призначенням щоб уникнути нещасних випадків та пошкоджень. Зберігайте цей посібник у доступному місці для консультацій у майбутньому. За наміру передати цей пристрій іншому користувачу інструкція повинна супроводжувати пристрій.

Інформація, що викладена у цьому посібнику, супроводжується такими умовними позначеннями, які означають:

-  Небезпечно для дітей
-  Небезпека, пов'язана з електрикою
-  Небезпека пошкоджень, пов'язаних з іншими причинами
-  Застереження про опіки
-  Увага - матеріальні збитки

НЕБЕЗПЕКА попереджає про можливі тяжкі травми та смертельну небезпеку

ЗАСТЕРЕЖЕННЯ попереджає про травми і тяжкі матеріальні збитки

УВАГА попереджає про легкі травми і матеріальні збитки

## ПРИЗНАЧЕННЯ

---

Пристрій вироблений для прасування та відновлення вигляду тканин.

Пристрій повинен використовуватися з паром. Забороняється використовувати пристрій без води.

Пристрій повинен використовуватися у закритих і сухих приміщеннях. Не використовуйте пристрій на відкритому повітрі або у приміщеннях з високим рівнем вологості.

## ЗАСТЕРЕЖЕННЯ З БЕЗПЕКИ

---

### УВАЖНО ПРОЧИТАЙТЕ ІНСТРУКЦІЇ ПЕРЕД ПОЧАТКОМ ВИКОРИСТАННЯ.

- Цей пристрій призначений для використання в домашніх умовах та в умовах, подібних до домашніх. Виробник не передбачив будь-яке інше використання цього пристрою, це звільняє його від відповідальності за збитки будь-якого характеру, спричинені неналежним використанням пристрою. Неналежне використання пристрою скасовує гарантію у всіх її проявах.
- Виробник не несе відповідальність за неправильне використання або за використання, непередбачене у цьому посібнику.
- Рекомендується зберігати оригінальну упаковку, оскільки безкоштовні сервісні послуги не передбачені у випадку поломок, спричинених неналежною упаковкою виробу під час транспортування до Авторизованого сервісного центру.
- Використання комплектуючих, що не належать до рекомендованих або наданих виробником пристрою, може призвести до ризику пожежі, враження електричним струмом та може завдати шкоду людям.



## **Небезпечно для дітей**

- Пристроєм можуть користуватися діти старше 8 років тільки якщо вони перебувають під наглядом відповідальної особи або якщо пройшли інструктаж щодо безпечного користування пристроєм та усвідомлюють ризики, пов'язані з його використанням.
- Операції чистки і технічного обслуговування з боку користувача не повинні виконуватися дітьми, які молодші 8 років та не перебувають під наглядом. Слідкуйте за тим, щоб діти не гралися з пристроєм.
- Пристрій та кабель живлення повинні бути недоступними для дітей, які молодші 8 років.
- Елементи упаковки не повинні залишатися поруч з дітьми, оскільки вони є потенційними джерелами небезпеки.
- У разі, якщо цей пристрій утилізується у якості відходів, рекомендується зробити його непридатним для використання, відрізавши кабель живлення. Крім того, рекомендується обережно поводитися з усіма компонентами пристрою, що можуть становити ризик, особливо для дітей, які можуть використовувати пристрій для ігор.
- Зберігайте пристрій у безпечному недоступному для дітей місці.

## **Небезпека, пов'язана з електрикою**

- Пристроєм можуть користуватися особи з обмеженими фізичними, сенсорними та ментальними можливостями або з недостатнім досвідом і знаннями, тільки якщо вони перебувають під наглядом відповідальної особи або якщо пройшли інструктаж щодо безпечного користування пристроєм та усвідомлюють ризики, пов'язані з його використанням.
- Перед підключенням пристрою до мережі живлення переконайтесь, що вказана на табличці напруга відповідає напрузі локальної мережі живлення.
- Використання електричних подовжувачів, не дозволених виробником пристрою, може спричинити збитки або пожежу.
- Завжди підключайте прилад до розетки з заземленням.
- Забороняється занурювати пристрій у воду або у інші рідини.
- Не користуйтеся пристроєм, якщо у вас мокрі руки а також босоніж.
- Якщо кабель живлення пошкоджений, його повинен замінити виробник, сервісний центр або персонал із подібною кваліфікацією, щоб уникнути будь-яких ризиків.
- Не підключайте будь-які інші пристрої з високою потужністю (печі, праски, радіатори в одну електричну розетку). Небезпека електричного перевантаження.

## **Небезпека пошкоджень, пов'язаних з іншими причинами**

- Наповніть бак водою перед початком роботи пристрою. Під час операцій наповнення водою, вилка кабелю електричного живлення повинна бути від'єднана від електричної розетки.
- Вмикайте пристрій тільки тоді, коли він знаходиться в робочому положенні.
- Розташуйте пристрій на горизонтальній стійкій поверхні.
- Не залишайте пристрій без нагляду, коли він під'єднаний до електричної мережі.
- За необхідності відлучитися навіть на короткий час, розташуйте пристрій на горизонтальній стійкій поверхні. Вимкніть пристрій і від'єднайте кабель електричного живлення від електричної розетки.
- Не користуйтеся пристроєм, якщо він падав, якщо присутні візуальні пошкодження або виникають підозри на несправність після падіння, а також, якщо протікає вода. негайно від'єднайте вилку від розетки електричного струму. Категорично забороняється вмикати пристрій, якщо він несправний. Усі операції з ремонту, включаючи заміну кабелю живлення, повинні виконуватися виключно Сервісним центром "Ariete" або персоналом із подібною кваліфікацією, щоб уникнути будь-яких ризиків. Це призведе до негайної втрати гарантії.

## **Застереження про опіки**

- Категорично забороняється намагатися використовувати пристрій, направивши його на себе та на одягнений на собі одяг.
- Не торкайтеся металевих частин пристрою, гарячої води або пари, коли пристрій працює та протягом наступних хвилин після вимкнення пристрою, оскільки вони можуть спричинити опіки.
- Небезпека опіків - Конструктивні характеристики пристрою, про який у цьому посібнику, не дозволяють захистити користувача від можливого контакту з розпилювачем пари, як під час передбаченого використання, так і у хвилини після його вимкнення.
- Не спрямовуйте розпилювач пари на частини тіла та на домашніх тварин.
- Під час операцій прасування кладіть розпилювач на підставку, спрямовуючи форсунки у протилежному від себе напрямку.
- Вимкнувши пристрій і діставши вилку з електричної розетки, покладіть його на підлогу для охолодження.



Категорично забороняється спрямовувати струм пари на людей, тварин, рослини або на обладнання, яке має електричні деталі (наприклад, внутрішній простір печі).



## Увага - матеріальні збитки

- Повністю розправте кабель перед початком використання.
- Використання електричних подовжувачів, не дозволених виробником пристрою, може спричинити збитки або пожежу.
- Забороняється використовувати пристрій без води, у такому випадку насос може пошкодитись. Регулярно перевіряйте рівень води у баку.
- Забороняється використовувати газовану воду (з діоксидом вуглецю). У випадку особливо вапнистої води, рекомендується використовувати демінералізовану воду.
- Забороняється витягати вилку з електричної розетки, тягнучи її за кабель.
- Після того, як вилка кабелю електричного живлення була від'єднана від розетки і всі частини приладу охолонули, його можна чистити, користуючись виключно неабразивною ганчіркою, злегка змоченою у воді. Забороняється використовувати розчинники, що пошкоджують пластикові частини.
- Не заливайте в бак оцет, засоби для видалення накипу та інші рідини із стійким запахом.; це призведе до негайної втрати гарантії.
- Перш ніж помістити пристрій на зберігання, вимкніть його, натиснувши вимикач (J). Завжди від'єднуйте вилку кабелю живлення від електричної розетки. Дочекайтеся, поки пристрій охолоне (мінімум 30 хвилин). Повністю спорожніть бак.
- Не залишайте пристрій під дією атмосферних явищ (дощ, сонце тощо).



Для правильної утилізації виробу відповідно до Європейської директиви 2012/19/ЄС слід прочитати спеціальний аркуш, що додається до виробу.

## • **ЗБЕРІГАЙТЕ ЦІ ІНСТРУКЦІЇ ДЛЯ ПОДАЛЬШОГО ВИКОРИСТАННЯ.**

### Ідентифікаційні дані

На табличці, розташованій під основою живлення, вказані такі ідентифікаційні дані пристрою:

- виробник та маркування CE
- модель (Mod.)
- серійний номер (SN)
- електрична напруга живлення (В) і частота (Гц)
- споживана потужність (Вт)
- номер безкоштовної сервісної лінії

У випадку можливого звернення до авторизованих сервісних центрів, вкажіть модель і серійний номер.

### ПІДКАЗКИ

Цей пристрій не був спроектований, щоб замінити праску. Перед початком використання пристрою, проконсультуйтеся із вказівками на етикетці тканини. У випадку відсутності інформації про склад тканини, яку потрібно випрасувати, знайдіть найменш помітне місце на тканині. Проведіть перевірку у цьому місці.

Не використовуйте пристрій для шовкових та велюрових тканин. Деякі предмети одягу добре прасуються навиворіт або знизу вгору.

Якщо форсунки почнуть забиватися, буде чути шум схожий на дзюрчання. Регулярно перевіряйте чистоту форсунок.

Грубіші і товстіші предмети одягу потребують більше одного проходження щіткою.

## ОПИС ПРИСТРОЮ

---

A - Щітка

B - Насадка для ковтунців

C - Бак для води

D - Кнопки від'єднання баку

E - Кнопка пари

F - Курсор блокування для постійної пари

G - Пластина з форсунками

H - Мірна ємність

I - Індикатор роботи

J - Вимикач

K - Кабель живлення

## ІНСТРУКЦІЇ З ВИКОРИСТАННЯ

---

### Наповнення баку перед початком використання



#### **Небезпека - Ризик враження електричним струмом**

Дістаньте вилку з електричної розетки, перш ніж наповнювати бак водою.

Не вставляйте бак в його гніздо, якщо бак намочений водою. Витріть бак сухою ганчіркою.

1. Дістаньте компоненти з коробки.
2. Розташуйте пристрій на горизонтальній стійкій поверхні.
3. Повністю розправте кабель живлення.
4. Натисніть кнопки від'єднання баку. Зніміть бак з його гнізда (Рис 2).
5. Відкрийте пробку баку.
6. Наповніть бак простою свіжою водою до рівня MAX (Рис. 4).

**У випадку особливо вапнистої води (жорсткість вища за 20°f) використовуйте суміш, в якій 50% водопровідної води і 50% демінералізованої води.**

7. Закрийте пробку баку.
8. Вставте бак в його гніздо. Характерний звук "клац" сповіщає про правильну установку (Рис. 6).

**ЗАБОРОНЯЄТЬСЯ** наповнювати бак вище рівня MAX. Пристрій працює на звичайній водопровідній воді. Категорично забороняється використовувати чисту демінералізовану воду.



### **Увага - Ризик матеріальних збитків**

Категорично забороняється використовувати пристрій без води у баку.

Не додавайте будь-яких добавок або хімічних речовин (наприклад, крохмаль, апрети, парфуми та інше): це призведе до негайної втрати гарантії.

### **Ввімкнення пристрою**

**Під час першого ввімкнення пристрою можливе незначне виділення диму.: це цілком нормальне явище, яке зникне через короткий час.**

1. Зніміть щітку або насадку для ковтунців (Рис. 8).
2. Вставте вилку в електричну розетку.
3. Натисніть вимикач (J). Лампа кнопки почне блимати. Пластина почне нагріватися. Коли лампа вимикача буде горіти рівним світлом, це означає, що пристрій досяг необхідної температури і готовий до використання.

Перед початком використання пристрою, прочистіть пластину на шматку старої тканини. Переконайтеся, що пластина і бак чисті.

Після 8 хвилин, якщо не була натиснена кнопка пари (E), пристрій переходить у режим очікування. Лампа кнопки ввімкнення почне блимати. Натисніть кнопку пари, щоб знову активувати пристрій.

4. Натисніть кнопку пари (E) декілька разів, поки не почне виходити пара. Пара не виходить одразу після натискання кнопки, тому що вода повинна надійти від баку до генератора пари.
5. Проведіть пристроєм над шматком тканини.
6. Встановіть щітку або насадку для ковтунців. Характерний звук "кляц" сповіщає про правильну установку (Рис. 7).
7. Розташуйте одяг на вішалці. Проведіть пристроєм над одягом. Натисніть декілька разів кнопку пари (E).
8. Щоб подати постійний і безперервний струм пари, натисніть кнопку пари. Встановіть курсор блокування для постійної пари в нижнє положення (Рис. 10).



### **Увага - Ризик опіків. Ризик пожежі.**

Користуйтеся пристроєм, виконуючи тільки вертикальні рухи з низу в гору або навпаки. Не використовуйте пристрій у горизонтальному або перевернутому положенні, форсунками вниз (Рис. 13). Небезпека витоку гарячою води с форсунок. Небезпека пожежі



### **Увага - Ризик опіків**

Не використовуйте пристрій для тканин, які тримають інші люди.

### **Наповнення баку під час використання**

**Завжди перевіряйте рівень води, що залишається у баку під час прасування.**

1. Натисніть вимикач (J), щоб вимкнути пристрій.
2. Від'єднайте вилку від розетки електричного струму. Залиште пристрій на декілька хвилин, щоб він охолонув.
3. Зніміть бак.
4. Наповніть бак простою свіжою водою до рівня MAX (Рис. 4).
5. Закрийте пробку баку.
6. Вставте бак в його гніздо. Характерний звук "кляц" сповіщає про правильну установку

(Рис. 6).

7. Вставте вилку в електричну розетку.
8. Натисніть вимикач (J).

## **Відновлення вигляду одягу за допомогою щітки**



### **Увага - Ризик опіків.**

Перед початком монтажу або демонтажу комплектуючих, вимкніть пристрій. Дочекайтеся, поки пристрій повністю охолоне.

1. Встановіть щітку. Характерний звук "кляц" сповіщає про правильну установку (Рис. 7).
2. Розташуйте одяг на вішалці. Розтягніть одяг вільною рукою. Приставте пристрій до складок на одязі. Натисніть кнопку пари (E) а потім відпустіть її. Рухайте пристрій зверху вниз, проводячи щіткою по одязі. Натисніть декілька разів кнопку пари (E).
3. Щоб подавати постійний і безперервний струм пари, встановіть курсор блокування для постійної пари в нижнє положення (Рис. 10).
4. Щоб отримати більш потужний струм пари, зніміть щітку з пристроєм.
5. Після закінчення прасування, залиште одяг на вішалці для висихання.

## **Видалення ковтунців з одягу**

1. Зніміть щітку (Рис. 8).
2. Встановіть насадку для ковтунців. Характерний звук "кляц" сповіщає про правильну установку (Рис. 7).
3. Розташуйте одяг на вішалці. Розтягніть одяг вільною рукою. Приставте пристрій до складок на одязі. Натисніть кнопку пари (E) а потім відпустіть її. Рухайте пристроєм справа наліво. Натисніть декілька разів кнопку пари (E).

## **Оббивні тканини, занавіски і тканини**

Занавіски та одяг можна обробляти у підвішеному стані. Скатерті та оббивні тканини повинні бути підвішені на палиці, наприклад, як карниз для занавісок. Перед початком прасування делікатних тканин, рекомендується провести перевірку у прихованому місці, наприклад, на відвороті.

## **Прасування парою**

Прасування одягу можливе тільки у тому випадку, якщо на етикетці тканини, з якого він виготовлений, є позначка з трьох крапок (\*\*\*)

1. Зніміть щітку (Рис. 8).
2. Покладіть тканину на прасувальну дошку. Пристроєм потрібно користуватися, тримаючи його вертикально форсунками вниз (Рис. 13).

## **ПІСЛЯ ВИКОРИСТАННЯ ПРИСТРОЮ**

1. Натисніть вимикач (J), щоб вимкнути пристрій.
2. Від'єднайте вилку від розетки електричного струму. Залиште пристрій на декілька хвилин, щоб він охолонув.
3. Повністю спорожніть бак для води для уникнення того, щоб застій води спричинив формування вапняного нальоту.
4. Покладіть пристрій на зберігання у сухе, недоступне для дітей місце.

## ЧИСТКА І ДОГЛЯД

---



### **Увага - Ризик опіків.**

Перед початком операцій чистки або догляду за пристроєм, завжди від'єднуйте вилку з електричної розетки. Залиште пристрій на декілька хвилин, щоб він охолонув.



### **Увага - Ризик матеріальних збитків**

Не намотуйте кабель на пристрій.

Не зберігайте пристрій, поклавши його на панелі щітки.

### **Чистка пристрою**

Чистіть пластикові частини вологою неабразивною ганчіркою, потім висушуйте їх сухою ганчіркою. Не використовуйте абразивні засоби для чистки пристрою.

### **Чистка баку**

Для чистки баку залийте в нього свіжу воду, промийте і вилийте воду.



### **Увага - Ризик матеріальних збитків**

Не заливайте в бак оцет, засоби для видалення накипу та інші рідини із стійким запахом.: це призведе до негайної втрати гарантії.

Гарантія не розповсюджується на пошкодження, що спричинені засміченням від накипу.

### **Чистка комплектуючих**

1. Зніміть комплектуючі з пристрою.
2. Для чистки щітки видаліть пил руками.
3. Для чистки насадки для ковтунців, рухайте пристрій справа наліво по чистому рушнику.