

SHARP



Operation Manual

UA-HG60E, UA-HG50E, UA-HG40E

Air Purifier

EN

DE

ES

PT

FR

PL

NL

SHARP®

UA-HG60E

UA-HG50E

UA-HG40E



HIGH-DENSITY 7000*

"Plasmacluster" and "Device of a cluster of grapes" are trademarks of Sharp Corporation.



Free standing Type

AIR PURIFIER with Humidifying Function OPERATION MANUAL

ENGLISH

* The number in this technology mark indicates an approximate number of ions supplied into air of 1 cm³, which is measured around the center of a room with the "high-density plasmacluster 7000" applicable floor area (at 1.2 m height above the floor) when the product is placed close to a wall at the MED mode setting.

FEATURES

**A unique Combination of Air Treatment Technologies
Triple Filtration System + Plasmacluster + Humidification**

TRAPS DUST
Pre-filter traps dust larger than approx 240 micron particles.

DECREASES ODOURS
Deodorizing filter absorbs harmful gases*¹ and many common household odours.

REDUCES TINY DUST, POLLEN & MOLD*²
HEPA filter traps 99.97% of particles as small as 0.3 microns.

FRESHENS
By emitting a balance of positive and negative ions, Plasmacluster air treatment is a natural process.

HUMIDIFIES
Controls humidity by sensing temperature and humidity automatically.

*1: VOC, NOx, SOx. The deodorizing performance for a single component odours substance in a 1m³ test container may be different than the deodorizing performance in actual use.

*2: When air is circulated through the filter system.

Sensor Technology continuously monitors air quality and room condition, and automatically adjusts operation.

INTELLIGENT MODE

(UA-HG60E / UA-HG50E)

6 sensors sensing 7 factors precisely control automatic operation.



7 detection by 6 sensors

SENSOR	DETECTION
Dust (sensitive)	PM2.5 (particulate matter less than 2.5 microns), etc.
	Tobacco smoke, house dust (dirt, mite feces and remains, mold spores, pollen)
Odour	Tobacco, cosmetic, alcohol, spray, and other odours
Temperature	Room temperature
Humidity	Room humidity
Light	Room brightness
Motion*³	Movement of persons or pets

*3: Senses only when Intelligent mode is in operation.

When a person or pet is in the sensory area*⁴
(*4: Ref.E-5)

- When there is little movement of a person or pet (example: when sleeping), automatically switches to quiet air flow.
- When the room is dark, the Front Display, Cleanliness Monitor and Air Outlet LED turn off automatically.

When there is no movement in the sensory area

- The Front Display, Cleanliness Monitor and Air Outlet LED turn off, humidifying stops, and the unit switches to minimum airflow to save power consumption.
- When room humidity is over 80% and the room is bright, Plasmacluster Ions are emitted with strong airflow.

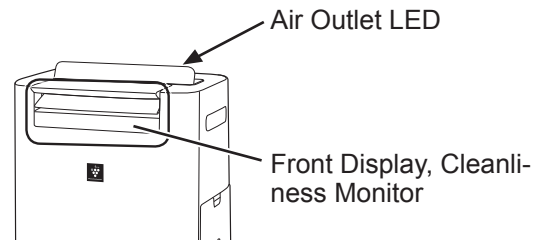

NOTE

- When in Intelligent mode you can manually switch humidifying ON or OFF (Ref. E-8)
- Front Display and Air Outlet LED automatically switch ON and OFF based on room brightness. (When light control is set to "Auto". Ref. E-11)
- When the Motion Sensor senses that no one has been in the room for a set interval of time it determines that the room is unoccupied.
- You can change brightness of Display / Monitor, sensor sensitivity, and Motion Sensor sensing time. (Ref. E-11, E-12)
- Motion sensor may sense movement other than persons or pets. (waving curtain etc.)

Please read before operating your new Air Purifier

The air purifier draws in room air through the air intake, circulates it through a Pre-Filter, a Deodorizing Filter and a HEPA Filter inside the unit, and then discharges it through the air outlet. The HEPA Filter can remove 99.97% of dust particles as small as 0.3 microns that pass through the filter and also helps absorb odours. The Deodorizing Filter gradually absorbs odours as they pass through the filter.

Some odours absorbed by the filters will break down over time, causing additional odours. Depending on usage conditions, and especially if the unit is used in environments significantly more severe than a normal household, these odours may become noticeable sooner than expected. If these odours persist, replace the filters. (Ref. E-15)

When minerals in tap water adhere to the filters and become a hard and white, they absorb odours in the room that can cause the emission of an unpleasant odour when the humidifying filter is dry. (Varies depending on water quality and other environmental factors) If this occurs, perform humidifying filter maintenance. (Ref. E-14)

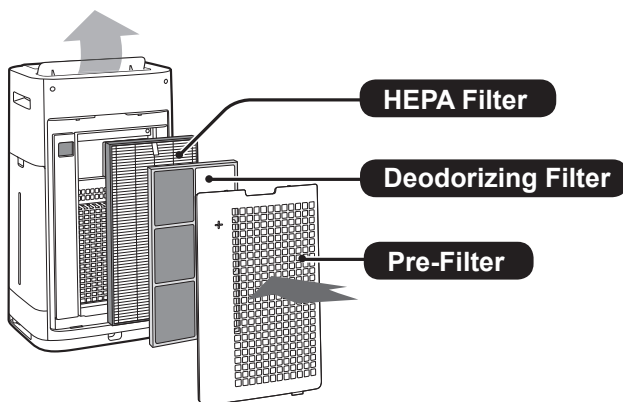

NOTE

- The air purifier is designed to remove air-suspended dust and the odours.
The air purifier is not designed to remove harmful gases such as carbon monoxide contained in cigarette smoke.
The air purifier may not completely remove an odour if the source of the odour is still present.

CONTENTS

IMPORTANT SAFETY INSTRUCTIONS ... E-3

- WARNING
- NOTE
- CAUTIONS CONCERNING OPERATION
- INSTALLATION GUIDELINES
- FILTER GUIDELINES

PART NAMES E-5

- FRONT
- BACK
- OPERATION PANEL
- FRONT DISPLAY

PREPARATION E-7

- FILTER INSTALLATION

OPERATION E-7

- START / STOP
- CLEAN ION SHOWER MODE
- INTELLIGENT MODE (UA-HG60E / UA-HG50E)
- AUTO MODE (UA-HG40E)
- PLASMACLUSTER ION SPOT MODE
- SELECTING MODE
- CHILD LOCK
- HUMIDIFICATION SETTING (REFILLING THE WATER TANK)
- ON TIMER
- OFF TIMER
- SELECTING DISPLAY
- PLASMACLUSTER ION ON / OFF
- PATROLLING FUNCTION
- HOW TO CHANGE VARIOUS SETTINGS

CARE AND MAINTENANCE E-13

- FILTER INDICATOR
- CARE INDEX
- WATER TANK
- UNIT / BACK PANEL
- HUMIDIFYING FILTER AND TRAY
- HEPA FILTER / DEODORIZING FILTER
- FILTER REPLACEMENT

TROUBLESHOOTING E-16

SPECIFICATIONS E-17

Thank you for purchasing this SHARP Air Purifier. Please read this manual carefully before using the air purifier. After reading, keep the manual in a convenient location for future reference.

IMPORTANT SAFETY INSTRUCTIONS

Always follow basic safety precautions when using electrical appliances, including the following:

WARNING – Always observe the following to reduce the risk of electrical shock, fire, or injury:

- Read all instructions before using the unit.
- Use only a 220-240 volt outlet.
- **This appliance can be used by children aged from 8 years and above and persons with reduced physical, sensory or mental capabilities or lack of experience and knowledge if they have been given supervision or instruction concerning use of the appliance in a safe way and understand the hazards involved. Children shall not play with the appliance. Cleaning and user maintenance shall not be made by children without supervision.**
- **If the power cord is damaged, it must be replaced by the manufacturer, its service agent, a Sharp authorized Service Centre or similarly qualified persons in order to avoid a hazard.**
- **Be sure to remove the power plug when refilling the Water Tank, before performing maintenance, when removing and attaching and replacing the filter and when not using for a long time. Failure to do so can cause a short circuit resulting in electrical shock or fire.**
- Do not use the unit if the power cord or plug is damaged or if the connection to the wall outlet is loose.
- Periodically remove dust from the plug.
- Do not insert fingers or foreign objects into the air intake or air outlet.
- When removing the power plug, always hold the plug and never pull on the cord. Failure to do so can cause a short circuit resulting in electrical shock or fire.
- When removing the unit, do not damage the power cord with the casters. Failure to do so can cause electric shock, heat generation, or fire.
- Be careful not to damage the power cord, it may cause electric shock, excess heat or fires.
- Do not remove the plug when your hands are wet.
- Do not place the unit near gas appliances or fireplaces.

- Only a Sharp Authorized Service Centre should service this air purifier. Contact the nearest Service Centre for any problems, adjustments, or repairs.
- Do not operate the unit in rooms where aerosol insecticides are present. Do not operate the unit in rooms where there is oily residue, incense, sparks from lit cigarettes, or chemical fumes in the air. Do not operate the unit in places where it may get wet, such as a bathroom.
- Be cautious when cleaning the unit. Strong corrosive cleansers can damage the exterior.
- When carrying the unit, first remove the Water Tank and Humidifying Tray, and then hold the unit by the handles on both sides.
- Do not drink the water in the Humidifying Tray or Water Tank.
- Do not expose the unit to water. Doing so can cause a short circuit or electrical shock.
- Replace the water in the Water Tank daily with fresh tap water, and regularly clean the Water Tank and Humidifying Tray (see E-8, E-13, E-14). When the unit is not in use, dispose of the water in the Water Tank and Humidifying Tray. Leaving water in the Water Tank or Humidifying Tray can cause mold, bacteria, and bad odours.
In rare cases, such bacteria can be a health hazard.

NOTE – What to do if the unit interferes with radio or TV reception

If the air purifier interferes with radio or television reception, try one or more of the following measures:

- Adjust or reposition the receiving antenna.
- Increase the distance between the unit and the radio or TV.
- Connect the equipment into an outlet on a circuit different from that of the radio or TV receiver.
- Consult the dealer or a qualified radio or TV technician.

CAUTIONS CONCERNING OPERATION

- Do not block the air intake or air outlet.
- Do not place the unit near or on hot objects, such as stoves or heaters, or where it may come into contact with steam.

- Always operate the unit in an upright position.
- When moving the unit, use the handles on both sides.
Do not move the unit when it is in operation.
- If the unit is on easily damaged flooring, an uneven surface, or thick-piled carpet, lift it up when moving.
- When moving the unit by its casters, move it slowly and in a horizontal direction.
- Turn the unit off and remove the water tank before moving, take care not to catch your fingers.
- Do not operate the unit without the filters, the Water Tank, and the Humidifying Tray properly installed.
- Do not wash and reuse the HEPA filter and the Deodorizing filter.
Doing so will not improve filter performance and can also cause electric shock or operating malfunctions.
- Clean the exterior with a soft cloth only. Do not use volatile fluids or detergents. The unit surface may be damaged or cracked with Benzene paint thinner or polishing powder. In addition, the sensors may malfunction as a result.
- The frequency of descaling maintenance will depend on the hardness of and the impurities in the water that you use; the harder the water the more often descaling will be necessary.
- Keep the unit away from water.
- When refilling the Water Tank, make sure of no water leaking from the Water Tank.
- Be sure to wipe off any excess water on the outside of the Water Tank.
- Do not use hot water (40 °C or more), chemical agents, aromatic substances, dirty water, or other damaging substances. Doing so can deform the unit or cause it to malfunction.
- Use only fresh tap water. Using other water sources risks the growth of molds, fungi, or bacteria.
- Do not shake the Water Tank with holding the carrying handle.
- Do not remove the Humidifying Filter from the filter frame except when replacing it.
- Avoid spilling water when removing or cleaning the Humidifying Tray.
- Do not remove the Float.
If it comes off, refer to E-15.
- Do not use the detergents for maintenance of the Humidifying Tray and Cover.
If cause deformation, tarnishing, cracking (water leakage).

- Do not scrub the Back Panel hard during its maintenance.

INSTALLATION GUIDELINES

- Avoid locations where the sensors are exposed to direct wind.
Doing so can cause the unit to malfunction.
- Avoid locations where furniture, fabrics, or other objects can come in contact with the unit and interfere with the intake and outtake of air.
- Avoid locations where the unit is exposed to condensation or drastic changes in temperature. Appropriate room temperature is between 0 – 35 °C.
- Place the unit on a level and stable surface with sufficient air circulation.
When placed on heavy carpet, the unit may vibrate slightly.
Place the unit on a level surface to avoid water leakage from the Water Tank and Humidifying Tray.
- Avoid locations that generate grease or oily smoke.
Doing so can cause the unit exterior to crack and the sensors to malfunction.
- The dust collecting ability of the unit is effective even when the unit is as close to 3 cm from the wall, the surrounding walls and floor may get dirty. Please place the unit at a distance from the wall.
The wall directly behind the air outlet may become dirty over time. When using the unit for an extended period of time at the same location, periodically clean the walls adjacent to it.

FILTER GUIDELINES

- Follow the instructions in this manual for proper filter care and maintenance.
(Ref. E-13, E-14, E-15)

PART NAMES

FRONT

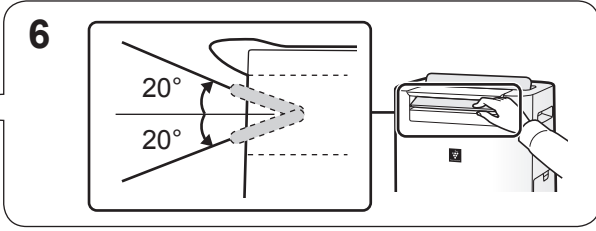
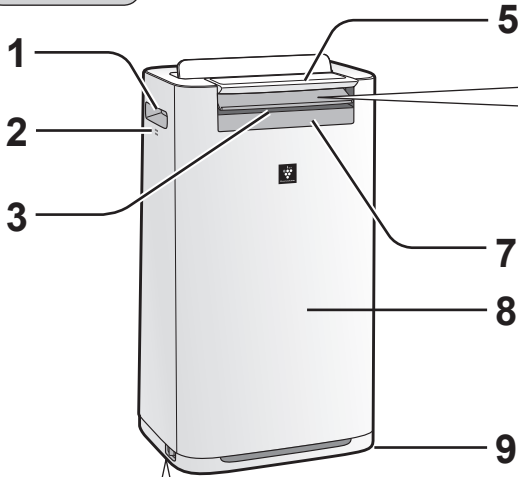

1	Handle (2 Locations)
2	Sensor (Internal) Temperature / Humidity / Odour* (*UA-HG60E / UA-HG50E)
3	Air Outlet (Front)
4	Caster Stopper (Right & Left)
5	Operation Panel
6	Front Louver (Adjustable)
7	Front Display
8	Unit
9	Caster (4 Locations)

4 To Lock a caster stopper (Right & Left)

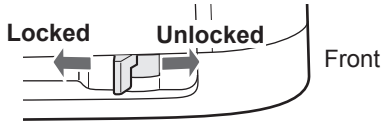

BACK

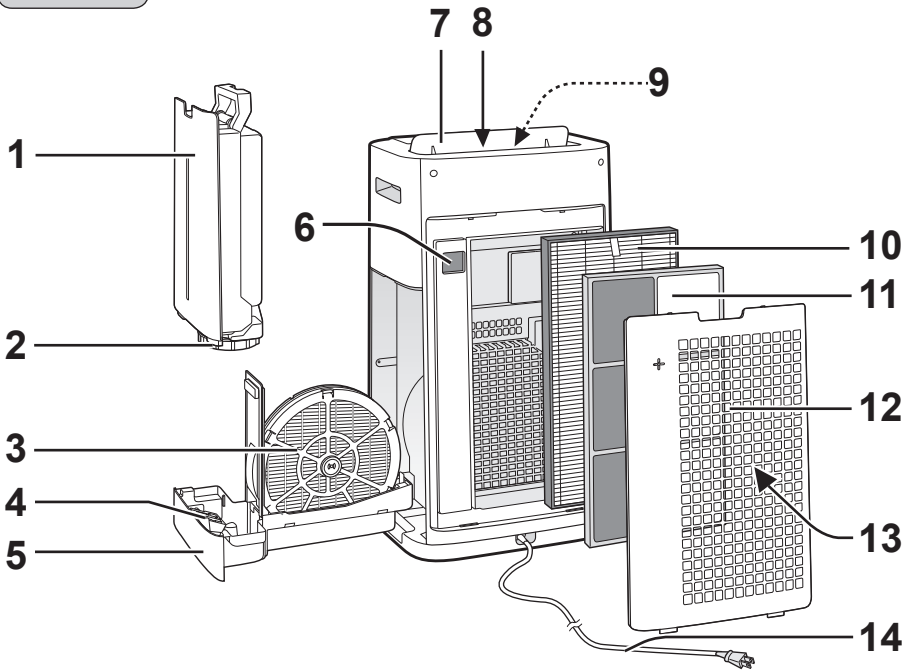

(Plug shape varies by country.)

1	Water Tank	7	Back Louver
2	Tank Cap	8	Air Outlet (Back)
3	Humidifying Filter	9	Air Outlet LED(White)
4	Float	10	HEPA Filter
5	Humidifying Tray	11	Deodorizing Filter
6	Dust(sensitive) Sensor / Sensor Filter	12	Back Panel (Pre-Filter)
		13	Air Inlet
		14	Power Cord / Plug

Detection range

Light Sensor

Do not install the unit in the following places.
The Light Sensor may not sense correctly.

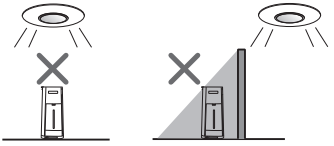

Directly under a light fixture.

In shadow

Motion Sensor

(UA-HG60E / UA-HG50E)

Sensory range is the area shown below.

Front

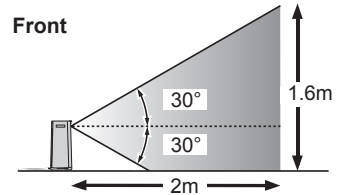

Right and Left

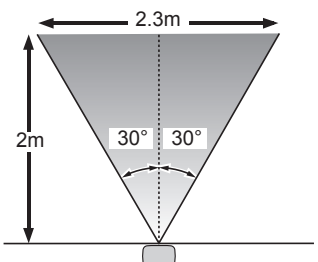

OPERATION PANEL

Press the button with "★" to start.

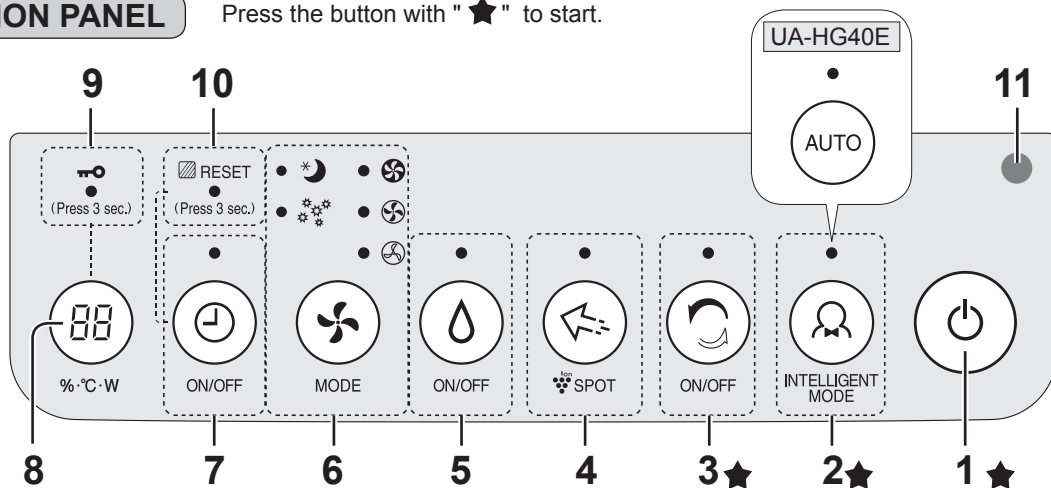

1	POWER ON / OFF Button	7	ON / OFF TIMER Button, Indicator Light (White) <Press 3 sec.> FILTER RESET Button
2	INTELLIGENT MODE Button, Indicator Light (White)	8	DISPLAY SELECT Button <Press 3 sec.> CHILD-LOCK Button
3	CLEAN ION SHOWER Button, Indicator Light (White)	9	CHILD-LOCK Indicator Light (White)
4	Plasmacluster Ion SPOT Button, Indicator Light (White)	10	FILTER RESET Indicator Light (Orange)
5	HUMIDIFY ON / OFF Button, Indicator Light (White)	11	Light Sensor
6	MODE Button, Indicator Light (White)		

FRONT DISPLAY

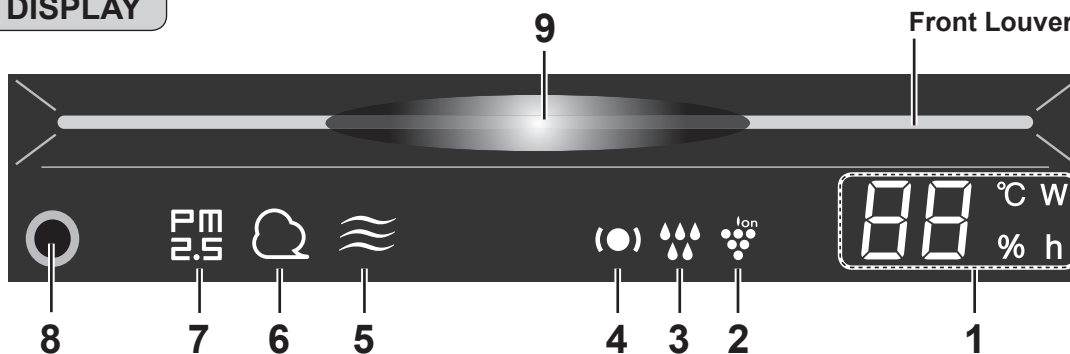

1	Humidity / Temperature Monitor Indicates the approximate humidity level or temperature in the room. The humidity setting cannot be adjusted. Humidity 20% to 90% is displayed. 20% or less 20% ← 55% → 90% 90% or more Temperature 0°C to 50°C is displayed. -1°C or less Lo °C ← 25 °C → Hi °C 50°C or more		4	Patrolling Light (Green / Orange / Red) (Ref.E-9, E-10)
	Wattage Monitor Indicates wattage by current operation. Timer Monitor Indicates setting time or remaining time of ON/OFF timer.		5	Odour Light (White) (UA-HG60E / UA-HG50E) Indicates the Odour Sensor detects odours.
2	Plasmacluster Ion Light (Blue)		6	Dust Light (White) Indicates the Dust(sensitive) Sensor detects usual dust.
3	Humidify Light Green Humidity ON Off Humidity OFF Red(Flashing) Unit needs water		7	PM2.5 Light (White) Indicates the Dust(sensitive) Sensor detects microscopic dust. (particulate matter less than 2.5 microns)
			8	Motion Sensor (UA-HG60E / UA-HG50E)
			9	Cleanliness Monitor Indicates the air purity of the room in 7 levels with colour changes. Blue ↔ Red Clean Impure

PREPARATION

Always be sure to remove the power plug from the wall outlet.



FILTER INSTALLATION

1 Remove the Back Panel.

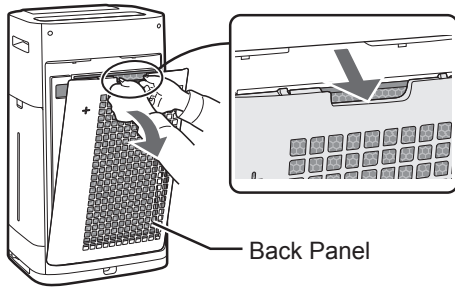

2 Remove the plastic bag from the each filter.

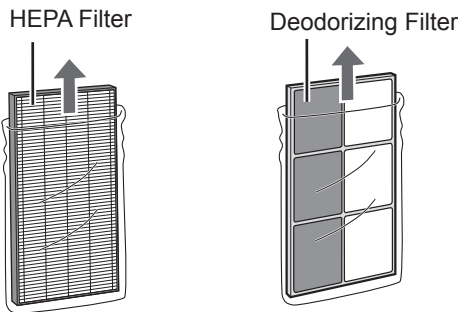

3 Install the filters in the correct order as shown.

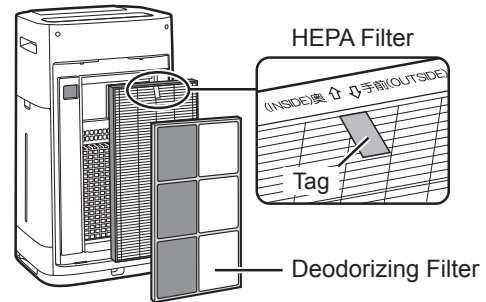

4 Install the Back Panel.

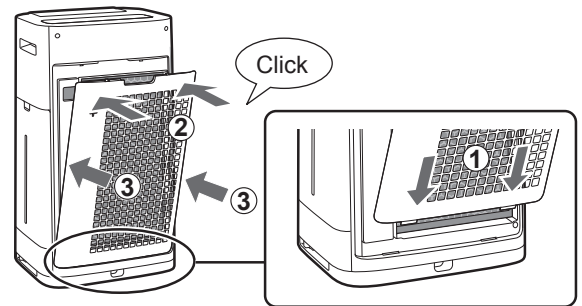

NOTE

- When replacing the filter, making a memo of the start of use date is recommended.

OPERATION

START/STOP

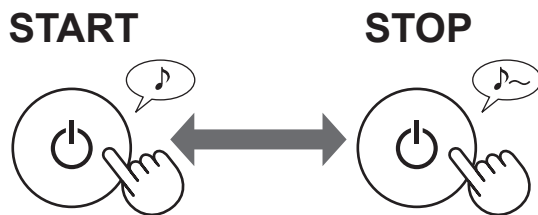

CLEAN ION SHOWER MODE

The unit releases Plasmacluster ions with strong airflow and collects dusts while decreasing static electricity for 10 minutes. After that, the DUST sensor sensitivity is automatically set to "HIGH" and quickly detects impurities and clean the air powerfully for 50 minutes.



ON/OFF

NOTE

- When the operation finishes after 60 minutes, the unit will return to the prior operation mode. It is able to change the other mode during this mode.
- The Plasmacluster Ion can not be turned "OFF". (Ref. E-10)

INTELLIGENT MODE (UA-HG60E / UA-HG50E)

The fan speed is automatically controlled depending on the 7 detection. (Ref. E-1)



INTELLIGENT MODE

AUTO MODE (UA-HG40E)

The fan speed is automatically controlled depending on the 5 detection. (PM2.5 / Usual dust / Temperature / Humidity / Light)

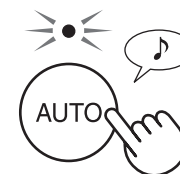

NOTE

- Front Display, Cleanliness Monitor and Air Outlet LED automatically switch ON and OFF based on room brightness. (When light control is set to "Auto". Ref. E-11)

PLASMACLUSTER ION SPOT MODE

Use this mode when you want to remove adhering odour, germs, and other substances from cloths, sofas and curtains.

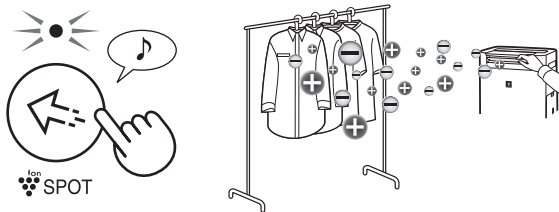

Adjust Front Louver manually.

NOTE

- Emits highdensity Plasmacluster Ions only in the forward direction.
- Discharges stronger air for 8 hours. When the operation finishes, the unit will return to its prior operation mode.
- The Plasmacluster Ion can not be turned "OFF". (Ref.E-10)

SELECTING MODE

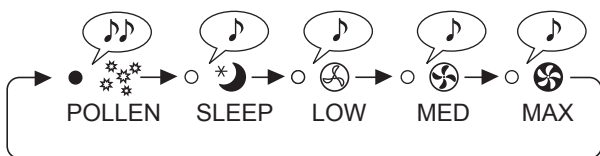

NOTE

SLEEP

The unit will operate quietly, and the fan speed is automatically switched depending on the amount of impurities in the air.

The Front Display, Cleanliness Monitor and Air Outlet LED go off automatically.

(When light control is set to "Auto". Ref.E-11)

POLLEN

The DUST SENSOR sensitivity is automatically set to "HIGH" and quickly detects impurities such as dust and pollen and clean the air powerfully.

CHILD LOCK

Operation of the operation panel will be locked.

ON



(Press 3 sec.)

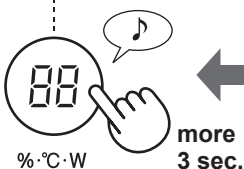

CANCELLATION



(Press 3 sec.)

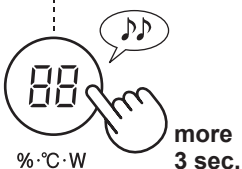

HUMIDIFICATION SETTING

REFILLING THE WATER TANK

1 Remove the Water Tank.

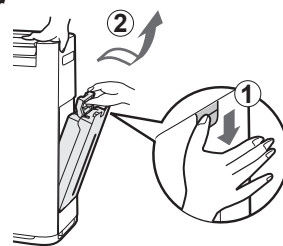

2 Fill the Water Tank with the tap water.

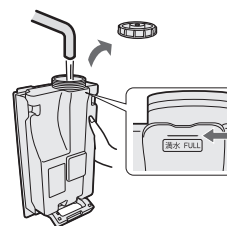

3 To prevent leaks , securely tighten the Tank Cap.

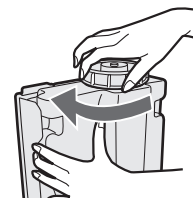

4 Install the Water Tank.

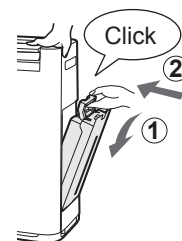

ON



ON/OFF

OFF



ON/OFF

NOTE

When operating with Humidification ON in the modes in the table below, the unit automatically controls humidity by sensing temperature and humidity. (Except MAX / MED / LOW mode.)

Temperature	Humidity	
	ALL MODE (Except MAX / MED / LOW / SLEEP)	SLEEP MODE
~18 °C	65 %	65 %
18 °C~24 °C	60 %	65 %
24 °C~	55 %	60 %

ON TIMER

Select the length of time you want. The unit automatically starts once the selected time is passes.

(with the unit OFF)

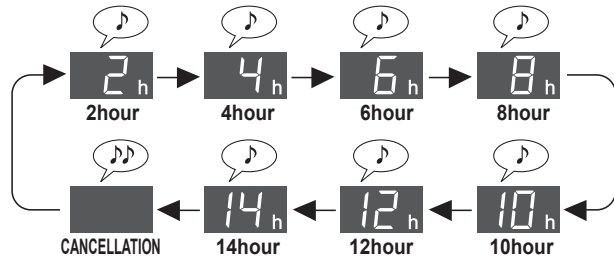

OFF TIMER

Select the length of time you want. The unit automatically stops once the selected time is reached.

(with the unit ON)

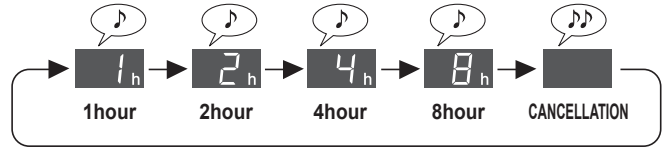

PATROLLING FUNCTION

The sensor detects a state requiring attention to room temperature and humidity during operation and tells it with Patrolling Light. Both "Dry and Low temperature patrolling" and "High temperature and High humidity patrolling" work. (This function informs a room condition. The unit cannot adjust temperature or lower humidity)

DRY AND LOW TEMPERATURE PATROLLING

It tells that the room is dry or the room temperature is low.

When Patrolling Light turns to red, the unit operates with airflow a little stronger during Intelligent mode (Auto mode).

Patrolling Light (●)	If the beeping sound is set to "ON". (Ref. E-12)		Indoor environment	Temperature and humidity area (Figure below)
	Humidity / Temperature Monitor (for 30 seconds)	Beeping sound		
Red	"%" Light turns on	Beep (once)	Dry	(3)
	"°C" Light flashing	Beep (once)	Low temperature	
Green	(Normal)	None	Not dry or low temperature	(1)-(2)

When the room is dry and the room temperature is low, viruses survive more easily. We recommend that you increase humidity with humidification setting and temperature using heating appliances according to your room environment.

Material source: Dr. Makoto Shoji, Director of Shoji internal medicine and pediatrics clinic in Sendai City, Miyagi Prefecture, Japan

Right figure	Absolute humidity* ¹	Virus environment	Survival rate* ²
(1)	Over 11 g	Environment which is less suitable for viruses to survive	0 % to small percent
(2)	11 g or less	Environment where viruses can survive	5 %
(3)	7 g or less	Environment which is suitable for viruses to survive	20 %

*¹ The absolute humidity is the total mass of water vapor present in 1 m³ of air regardless of temperature and is expressed in g. While humidity generally used for a weather forecast is called relative humidity, which is the ratio of the partial pressure of water vapor to the equilibrium vapor pressure of water at a given temperature and is expressed in %. Therefore, the absolute humidity is approximately 8 g at 15 °C and 18 g at 30 °C even at the same relative humidity of 60 %.

*² Survival rate of viruses emitted in air after 6 hours under each environment.

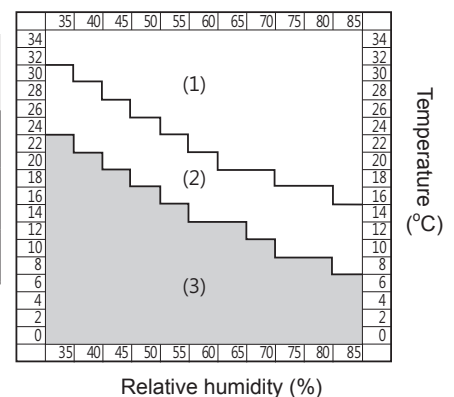

NOTE

- It does not notify of the existence of viruses themselves.
- Patrolling Light's illuminating "Green" does not assure prevention of infection. Use it as a reference to make an environment to prevent infection during typical daily life.
- While adjusting humidity to approximately 55 % to 65 % during operation in Intelligent mode (Auto mode), the unit controls humidification, but does not make changes according to the virus' environment.

SELECTING DISPLAY

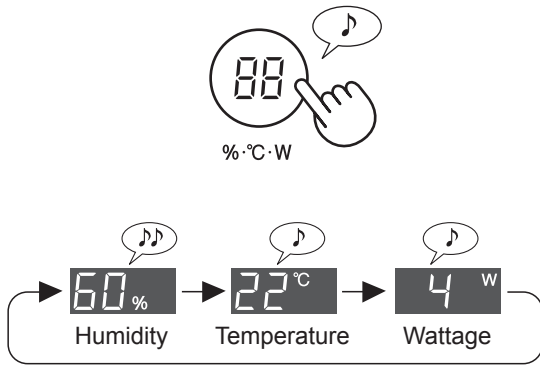

PLASMACLUSTER ION ON/OFF

When the Plasmacluster function is ON, the Plasmacluster Ion light on the Front Display is on. (Ref.E-6)

(with the unit ON)

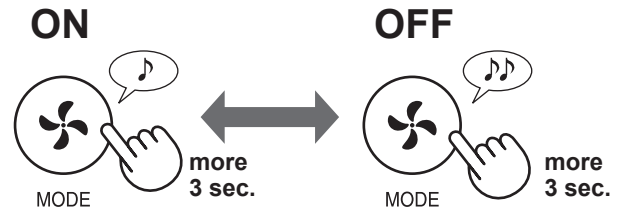

The beeping sound of Patrolling Function is set to "Off" at the default. You can change it to "On" or "Cancel Patrolling Function". (Ref. E-11, E-12)

HIGH TEMPERATURE AND HIGH HUMIDITY PATROLLING

It tells high temperature and high humidity. When Patrolling Light turns to orange or red, the unit stops humidification automatically. (However, it is in MAX/MED/LOW mode, it does not stop humidification)

Patrolling Light (●)	If the beeping sound is set to "ON". (Ref. E-12)		Indoor environment	Temperature and humidity area (Figure below)
	Humidity / Temperature Monitor (for 30 seconds)	Beeping sound		
Red(Flashing)	"°C" Light flashing	Beep · · · (for 30 seconds)	High temperature and high humidity	D
Red	"°C" Light turns on	Beep · · · (for 30 seconds)		C
Orange	"°C" Light turns on	None	Relatively high temperature and high humidity	B
Green	(Normal)	None	Not high temperature nor high humidity	A

We recommend that you drink some water or lower the room temperature.

Guideline for preventing heatstroke in daily life <Source: website of Japanese Society of Biometeorology>

Temperature standard	Overview of life activities to be noted	Precautions
D Danger	Risks that could occur in all life activities	Elderly people are highly likely to suffer from heartstroke even in a resting state. Avoid going out and move to a cooler room.
C Heavy alert		Avoid blazing sun when going out and pay attention to an increase of room temperature when staying in a room.
B Alert	Risks that could occur in middle level or higher life activities	Rest regularly when doing exercise or intense work.
A Caution	Risks that could occur in hard life activities	Generally the risk is low, but people may suffer when doing hard exercise or hard work.

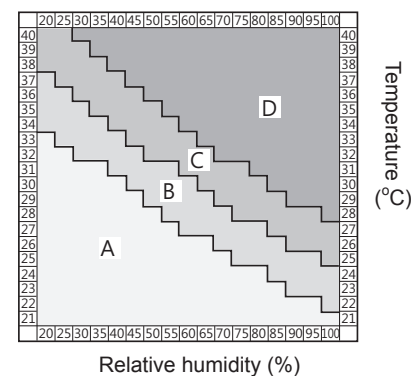

NOTE

This is not a function to prevent heatstroke. Please use this function as an assistance.

HOW TO CHANGE VARIOUS SETTINGS

You can change the functions in the "Type of setting" table in the following.

1 Turn the unit power OFF.



3 Select "Function number" from the table in the following.

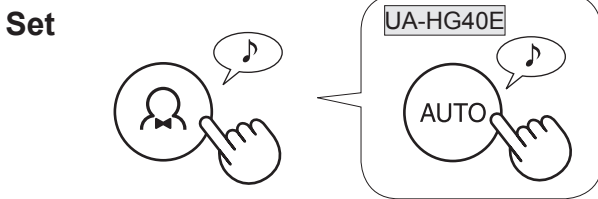
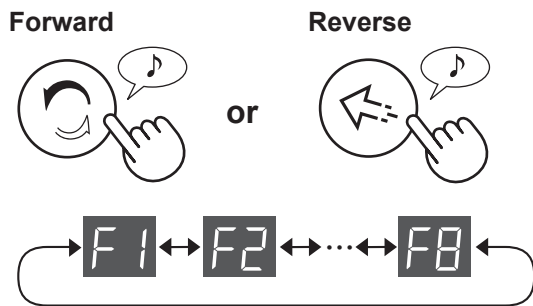



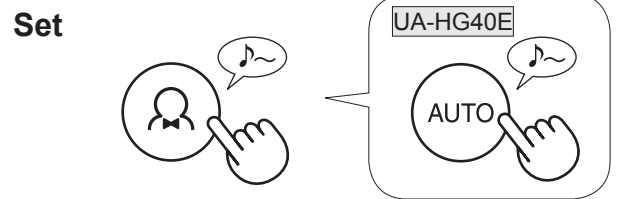
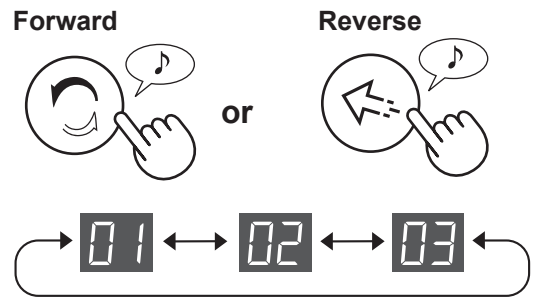

4 Select "Setting number" from the table in the following.























5 Press Power button to finish the setting.



Type of setting

Function	Setting
<p>Light Control</p> <p>You can select the brightness of the Front Display, Cleanliness Monitor and Air Outlet LED.</p> 	<p>Auto (default)</p> <p>Light automatically switches ON or OFF based on room brightness.</p> <p> Room is bright: light is ON Room is dark: light is OFF</p>
	<p>Darker</p> <p></p>
	<p>Turn off</p> <ul style="list-style-type: none"> When set to "Turn off", the "Darker" light illuminates for 3 seconds after operation starts and then the light turns off. The Humidity Light flashes darker only when the unit needs water. Patrolling Light flashes/lights dimmer only when the room temperature or humidity requires attention. <p></p>

Function	Setting
<p>Sound Indicator Setting You can set the unit to make a beeping sound when the Water Tank is empty.</p> <p style="text-align: right;"></p>	<p> Cancellation (default)</p> <p> ON</p>
<p>Auto Restart If the unit is unplugged or if there is a power failure, the unit will resume operation with the previous settings after power is restored.</p> <p style="text-align: right;"></p>	<p> Cancellation</p> <p> ON (default)</p>
Adjusting Sensor Sensitivity (F4-F7)	
<p>Light Sensor</p> <p style="text-align: right;"></p>	<p> Low</p>
<p>Dust(sensitive) Sensor</p> <p style="text-align: right;"></p>	<p> Standard (default)</p>
<p>Odour Sensor (UA-HG60E / UA-HG50E)</p> <p style="text-align: right;"></p>	<p> High</p>
<p>Motion Sensor (UA-HG60E / UA-HG50E) You can set the time until the Motion Sensor detects that no one is in the room . You can also cancel Motion Sensor sensing.</p> <p style="text-align: right;"></p>	<p> ON(Standard sensing time) (default)</p> <p> ON(Longer sensing time)</p> <p> Cancellation</p>
<p>Patrolling Function Setting You can set the unit to make a beeping sound when Patrolling Light turn to red.You can also cancel Patrolling Function.</p> <p style="text-align: right;"></p>	<p> ON(notifies with Patrolling Light and sound) The beeping sound continues for 30 seconds at maximum. Pressing any button on the operation panel stops the sound. When Patrolling Light is red, the beeping sounds hourly.</p> <p> ON(notifies with Patrolling Light only)(default)</p> <p> Cancellation</p>

CARE AND MAINTENANCE



FILTER INDICATOR

The filter reset Indicator light will turn on after approximately 720 hours operating. (30 days × 24 hours = 720 hours)

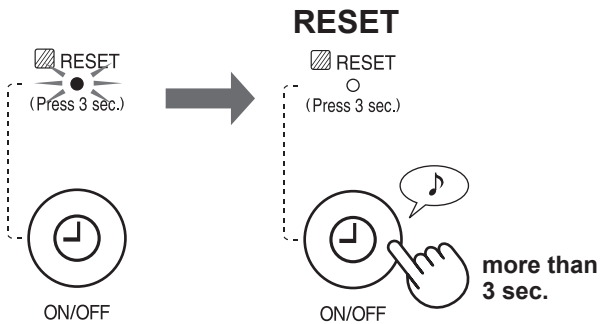

This is a reminder to perform the maintenance described below. After performing maintenance, reset the Filter Indicator.

CARE INDEX

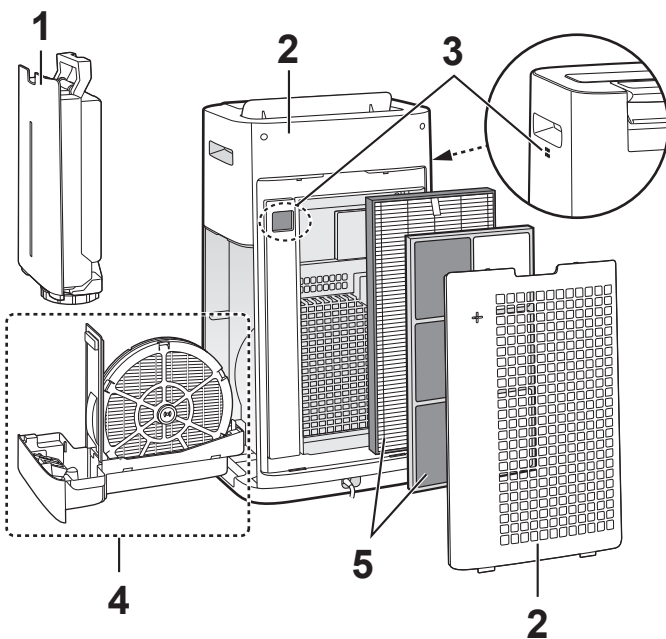

	Place	Ref.
1	Water Tank	E-13
2	Unit / Back Panel (Pre Filter)	
3	Sensors	
4	Humidifying Filter Humidifying Tray	E-14
5	HEPA Filter Deodorizing Filter	E-15

WATER TANK

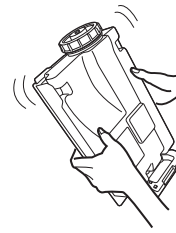

Rinse the inside with water.

NOTE How to clean hard to remove dirt.

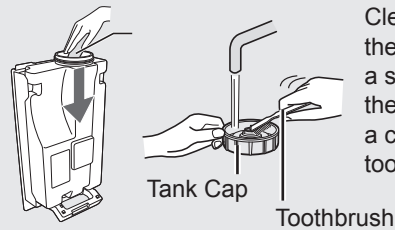

Clean the inside of the Water Tank with a soft sponge and the Tank Cap with a cotton swab or toothbrush.

UNIT / BACK PANEL

Wipe with a dry, soft cloth.

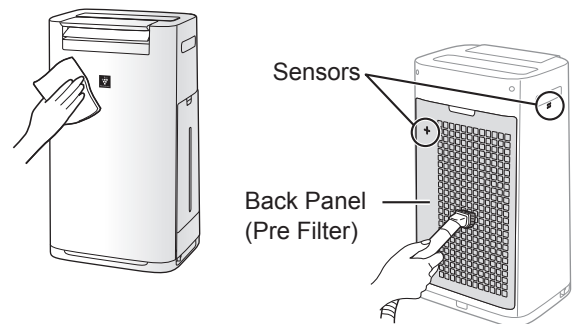

Remove the dust gently with a cleaning tool such as a vacuum cleaner.

NOTE How to clean hard to remove dirt.

Back Panel

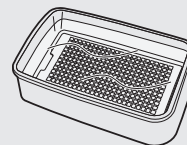

1. Add a small amount of kitchen detergent to water and soak for about 10 minutes.

CAUTION

- Do not apply excessive pressure when scrubbing the back panel.
2. Rinse off the kitchen detergent with clean water.
 3. Completely dry the filter in a well ventilated area.

Sensor Filter

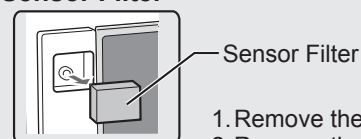

1. Remove the Back Panel.
2. Remove the sensor filter.
3. If the sensor filter is very dirty, wash it with water and dry it thoroughly.

HUMIDIFYING FILTER AND TRAY

HOW TO REMOVE THE HUMIDIFYING FILTER AND TRAY.

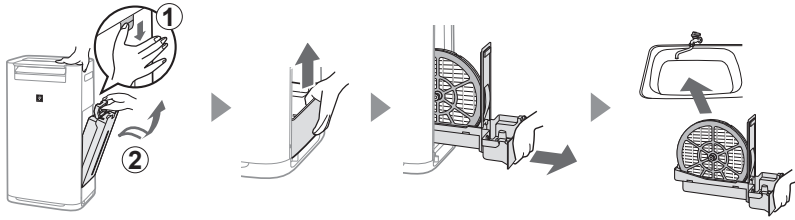

HOW TO ATTACH THE HUMIDIFYING FILTER AND TRAY.

After maintenance, correctly reattach the parts.

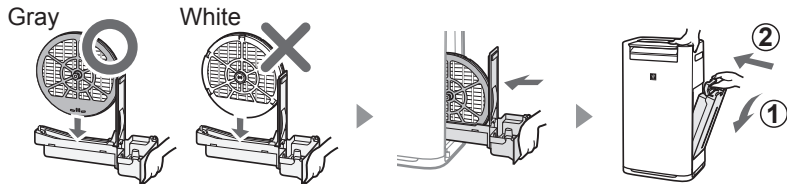

Humidifying Filter

Rinse with plenty of water.

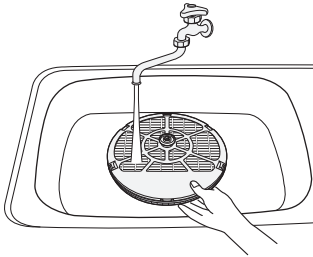

NOTE

If you remove the Humidifying Filter shaft, be sure to reattach it to its original position.

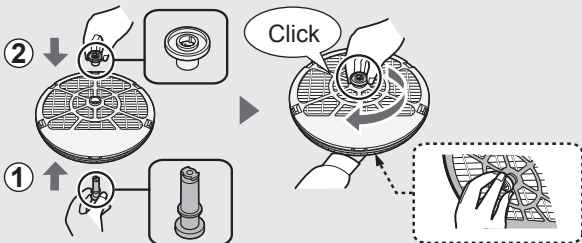

Humidifying Tray

1 Remove the Humidifying Tray Cover.

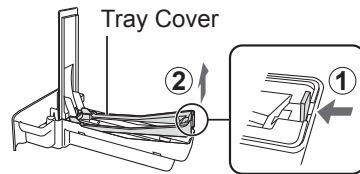

2 Rinse with plenty of water.

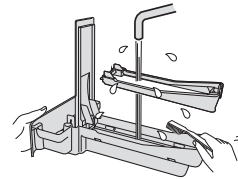

3 Reattach the Humidifying Tray Cover.

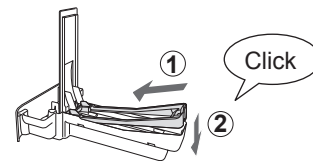

• Do not remove the Float and the Tray Panel. If they come off, refer to E-15.

NOTE How to clean hard to remove dirt.

	Kitchen detergent (only Humidifying tray)	Citric acid (available at some drugstores)	100% bottled lemon juice with no pulp
1	1. Fill the tray half-way with water. 2. Add a small amount of kitchen detergent.	2 1/2 cups of water 3 teaspoons	3 cups of water 1/4 cup
2	Soak for 30 minutes.	Soak for 30 minutes. (When using lemon juice as your descaling solution, allow for more soak time.)	
3	Rinse off the kitchen detergent or the descaling solution with clean water.		

HEPA FILTER / DEODORIZING FILTER

Remove the dust on the HEPA Filter and Deodorizing Filter.

CAUTION

- Do not wash the filters. Do not expose to sunlight.

HEPA FILTER

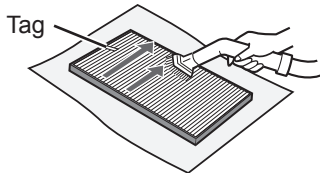

Maintain only the tagged surface. Do not clean up the opposite surface. The filter is fragile, so be careful not to apply too much pressure.

DEODORIZING FILTER

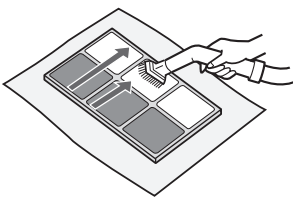

Both surfaces can be maintained. The filter may be broken if being too much power is applied on it, so please handle it with care.

Some odours absorbed by the filters will break down over time, causing additional odours. Depending on usage conditions, and especially if the unit is used in environments significantly more severe than a normal household, these odours may become noticeable sooner than expected.

Replace the filter in those cases or if dust is unable to be removed after maintenance.

How to install the Float and the Tray Panel

Tray Panel

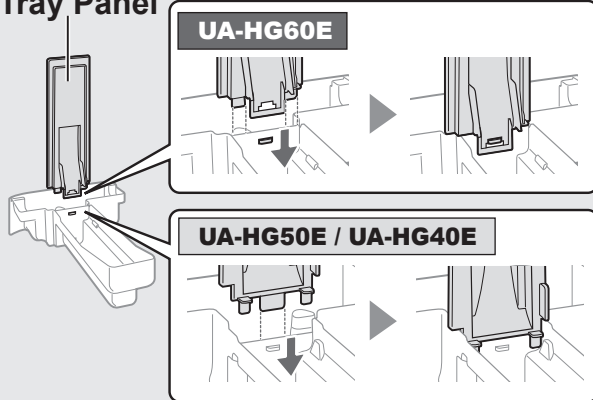

Float

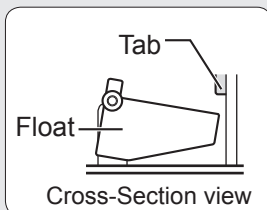

1. Insert the float under this tab.

2. Insert the tab of the float into the hole.

3. Insert the tab on the other side of the float into the hole.

FILTER REPLACEMENT

LIFE OF FILTERS

Filter life varies depending on the room environment, usage conditions, and location of the unit. Lifespan of HEPA filter and Deodorizing filter and replacement suggestions are based on purifying a room in which 5 cigarettes are smoked per day and the unit's dust collection and deodorizing performance has declined to half the level of a new filter.

We recommend replacing the filter more frequently if the unit is used in conditions significantly more severe than a normal household.

- HEPA Filter About 10 years after opening
- Deodorizing Filter About 10 years after opening
- Humidifying Filter About 10 years after opening

Replacement Filter Model

Consult your dealer when purchasing a replacement filter.

Replacement Filter	UA-HG60E	UA-HG50E	UA-HG40E
HEPA Filter (1 unit)	UZ-HD6HF	UZ-HD4HF	UZ-HD4HF
Deodorizing Filter (1 unit)	UZ-HG6DF	UZ-HG4DF	UZ-HG4DF
Humidifying Filter (1 unit)	UZ-HG6MF	UZ-HG6MF	UZ-HG6MF

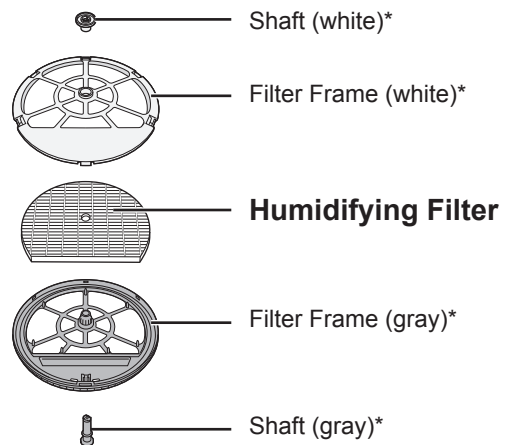

*Do not dispose these parts.

Disposing of filters

Dispose of used filters according to local laws and regulations.

HEPA Filter material:

- Filter: Polypropylene
- Frame: Polyethylene

Deodorizing Filter material:

- Filter: Paper
- Frame: ABS resin

Humidifying Filter material:

- Filter: Rayon, polyester



TROUBLESHOOTING

Before contact for service, review the troubleshooting chart below to make sure that the problem is not a unit malfunction.

SYMPTOM	REMEDY (the following are not due to a malfunction)
Odour and smoke persists.	<ul style="list-style-type: none"> Check the filters. If they appear to be extremely dirty, clean or replace them. (Ref. E-15)
The Cleanliness Monitor is blue even when the air is not clean.	<ul style="list-style-type: none"> The air may have been dirty when the unit was plugged in. Unplug the unit, wait one minute, and then plug the unit in again.
The Cleanliness Monitor light is red even when the air is clean.	<ul style="list-style-type: none"> Dirty or clogged dust(sensitive) sensor openings interfere with sensor operation. Gently clean the sensor filter or the back panel. (Ref. E-13).
The unit makes a clicking or ticking sound.	<ul style="list-style-type: none"> The unit may make clicking or ticking sounds when it is generating ions.
Air discharged from the unit has an odour.	<ul style="list-style-type: none"> Check to see if the filters are extremely dirty. Clean or replace the filters. (Ref. E-13, E-14, E-15) Use only fresh tap water. Using other water sources risks the growth of mold, fungi, or bacteria.
The unit does not operate when cigarette smoke is in the air.	<ul style="list-style-type: none"> Make sure the unit is installed in a location in which the sensors can detect cigarette smoke. Check to see if the dust(sensitive) sensor openings are blocked or clogged. If they are blocked or clogged, clean the sensor filter or the back panel. (Ref. E-13)
The FILTER RESET Indicator Light is on.	<ul style="list-style-type: none"> Whenever after performing maintenance or replacing the filters, connect the power cord to an outlet and then press the Filter Reset Button. (Ref. E-13)
The Front Display is turned off.	<ul style="list-style-type: none"> When Light control is set to "Auto", the light automatically turns off when the room is dark. Moreover, when Light control is set to "Turn off", the light is always off. If you do not want the light to be off, set Light control to the "Darker" setting. (Ref. E-11)
The Humidify Light on the Front Display does not light up when the tank is empty.	<ul style="list-style-type: none"> The room has reached the appropriate level of humidity and has stopped humidifying. Check the styrofoam float for impurities. Clean the Humidifying Tray. Make sure that the unit is on a level surface. (Ref. E-14)
The water level in the tank does not decrease or decreases slowly.	<ul style="list-style-type: none"> Check to see if the Humidifying Tray and Water Tank are correctly installed. Check the Humidifying Filter. (Ref. E-14) If the filter is extremely dirty, clean or replace it. (Ref. E-15)
The Cleanliness Monitor changes colour frequently.	<ul style="list-style-type: none"> The Cleanliness Monitor automatically changes colour when the dust (sensitive) sensor and odour sensor* detect impurities. If you are concerned about the change, you can change sensor sensitivity. (Ref. E-11,E-12) (*UA-HG60E / UA-HG50E)
There is a discrepancy between the unit's Humidity Monitor and another hygrometer in the room.	<ul style="list-style-type: none"> There is a difference in the humidity level within the same room. The sensor have different measurement parameters. If the monitor indicates wattage or temperature, switch the display by pressing the DISPLAY SELECT button. (Ref. E-10)
The unit PM2.5 Light does not match weather report or other local PM2.5 data.	<ul style="list-style-type: none"> Outdoor and indoor as well as the home environment (the volume of traffic nearby, number of stories in home, etc.) may cause a reading different than local PM2.5 data.
"°C" Light flashing	<ul style="list-style-type: none"> The room is suitable for viruses to survive due to low room temperature. We recommend you adjust the temperature using heating appliances. (Ref. E-9) The room temperature and humidity is high. We recommend that you drink some water or lower the room temperature. (Ref. E-10)

ERROR DISPLAY

If error occurs repeatedly, contact the Sharp Service Centre.

DIGITAL INDICATION	REMEDY
	Make sure that the Humidifying Filter and Humidifying Tray are properly installed, and then turn the power to ON again.
	Unplug the unit, wait one minute, and then plug the unit in again.

SPECIFICATIONS

Model		UA-HG60E			UA-HG50E			UA-HG40E		
Power supply		220-240 V 50-60 Hz								
Fan Speed Adjustment		MAX	MED	LOW	MAX	MED	LOW	MAX	MED	LOW
CLEAN AIR	Fan Speed (m ³ /hour)	408	240	72	306	180	60	240	120	60
	Rated Power (W)	72	38	5.0	53	26	5.0	31	12	5.0
	Noise Level (dBA)	53	48	24	52	47	19	46	40	19
CLEAN AIR & HUMIDIFY	Fan Speed (m ³ /hour)	342	240	72	240	120	60	210	120	60
	Rated Power (W)	55	40	6.5	33	14	6.5	24	14	6.5
	Noise Level (dBA)	49	48	24	46	40	20	43	40	20
	Humidification (mL/hour) *1	630	470	200	450	300	150	400	300	150
Recommended Room Size (m ²) *2		~50			~38			~28		
High density Plasmacluster ion recommended room size (m ²) *3		~35			~28			~21		
Water Tank Capacity (L)		3.0			2.5			2.5		
Sensors		Dust(sensitive) / Odour / Light / Temperature & Humidity / Motion						Dust(sensitive) / Light / Temperature & Humidity		
Cord Length (m)		2.0								
Dimensions (mm)		370 (W) × 293 (D) × 660 (H)			345 (W) × 262 (D) × 631 (H)			345 (W) × 262 (D) × 631 (H)		
Weight (kg)		10.5			9.2			9.2		

- *1 • The amount of humidification changes in accordance with indoor and outdoor temperature and humidity.
 The amount of humidification increases as temperatures rises or humidity decreases.
 The amount of humidification decreases as temperatures decrease or humidity rises.
 • Measurement Conditions: 20 °C, 30 % humidity (JEM1426)
- *2 • The recommended room size is appropriate for operating the unit of maximum fan speed.
 • The recommended room size is an area in which a given amount of dust particles can be removed in 30 minutes.
- *3 • Room size in which approximately 7000 ions per cubic centimeter can be measured in the centre of the room when the unit is placed next to a wall, is running at MED mode settings, and is at a height of approximately 1.2 meters from the floor.

Standby Power

When the unit's power plug is inserted in a wall outlet it consumes about 1.2 watts of standby power in order to operate electrical circuits.
 To conserve energy, unplug the power cord when the unit is not in use.



Attention: Your product is marked with this symbol. It means that used electrical and electronic products should not be mixed with general household waste. There is a separate collection system for these products.

A. Information on Disposal for Users (private households)

1. In the European Union

IF YOU WISH TO DISPOSE OF THIS EQUIPMENT, DO NOT USE THE ORDINARY WASTE BIN, AND DO NOT PUT THEM INTO A FIREPLACE!

Used electrical and electronic equipment should always be collected and treated SEPARATELY in accordance with local law.

Separate collection promotes an environment-friendly treatment, recycling of materials, and minimizing final disposal of waste. IMPROPER DISPOSAL can be harmful to human health and the environment due to certain substances! Take USED EQUIPMENT to a local, usually municipal, collection facility, where available.

If in doubt about disposal, contact your local authorities or dealer and ask for the correct method of disposal.

ONLY FOR USERS IN THE EUROPEAN UNION, AND SOME OTHER COUNTRIES; FOR INSTANCE NORWAY AND SWITZERLAND: Your participation in separate collection is requested by law.

The symbol shown above appears on electrical and electronic equipment (or the packaging) to remind the users of this.

Users from PRIVATE HOUSEHOLDS are requested to use existing return facilities for used equipment. Return is free of charge.

If the equipment has been used for BUSINESS PURPOSES, please contact your SHARP dealer who will inform you about take-back. You might be charged for the costs arising from take-back.

Small equipment (and small quantities) might be taken back by your local collection facility. For Spain: Please contact the established collection system or your local authority for take-back of your used products.

2. In other Countries outside the EU

If you wish to discard this product, please contact your local authorities and ask for the correct method of disposal.

For Switzerland: Used electrical or electronic equipment can be returned free of charge to the dealer, even if you don't purchase a new product. Further collection facilities are listed on the homepage of www.swico.ch or www.sens.ch.

B. Information on Disposal for Business Users.

1. In the European Union

If the product is used for business purposes and you want to discard it:

Please contact your SHARP dealer who will inform you about the take-back of the product. You might be charged for the costs arising from take-back and recycling.

Small products (and small amounts) might be taken back by your local collection facilities.

For Spain: Please contact the established collection system or your local authority for take-back of your used products.

2. In other Countries outside the EU

If you wish to discard of this product, please contact your local authorities and ask for the correct method of disposal.

SHARP®

UA-HG60E

UA-HG50E

UA-HG40E



HIGH-DENSITY 7000*

„Plasmacluster“ und „Device of a cluster of grapes“ sind Marken der Sharp Corporation.

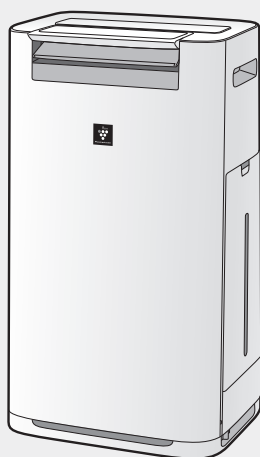

Frei stehender Typ

LUFTREINIGER
mit Befeuchtungsfunktion
Bedienungsanleitung

DEUTSCH

* Die Zahl in dieser Technologiemarken ist die geschätzte Anzahl von Ionen, die sich in 1 cm³ Luft befinden, gemessen etwa in der Mitte eines Raumes bei einer entsprechenden „High-Density Plasmacluster 7000“-Bodenfläche (bei 1,2 m Höhe über dem Boden) und wenn das Gerät in der Nähe einer Wand mit MIT-Einstellung platziert wird.

MERKMALE

Eine einzigartige Kombination von Luftaufbereitungstechnologien Dreifach-Filtersystem + Plasmacluster + Befeuchtung

FÄNGT STAUB AUF

Vorfilter fängt Staubpartikeln von einer ungefähren Größe von über 240 Mikron auf.

VERRINGERT GERÜCHE

Deofilter absorbiert schädliche Gase*¹ und viele gewöhnliche Haushaltsgerüche.

REDUZIERT WINZIGEN STAUB POLLEN UND SCHIMMEL*²

Der HEPA-Filter fängt 99,97 % der Partikel mit einer Mindestgröße von 0,3 Mikronen auf.

FRISCHT AUF

Der Plasmacluster reinigt die Luft, ähnlich wie bei einem natürlichen Prozess, indem er ein Gleichgewicht zwischen ausgestoßenen positiven und negativen Ionen herstellt.

BEFEUCHTET

Kontrolliert die Feuchtigkeit, indem Temperatur und Feuchtigkeit automatisch erkannt werden.

*1: VOC, NOx, SOx. Die Deoleistung bei einem Einkomponenten-Geruchsstoff in einem 1m³ großen Testbehälter kann sich von der Deoleistung im tatsächlichen Gebrauch unterscheiden.

*2: Wenn Luft das Filtersystem passiert.

Die Sensortechnologie überwacht ständig die Luftqualität und die Raumbedingungen und passt den Betrieb automatisch an.

INTELLIGENTER MODUS

(UA-HG60E / UA-HG50E)

6 Sensoren erkennen 7 Faktoren und regeln automatisch und genau den Betrieb.



7 Erkennungen durch 6 Sensoren

SENSOR	ERKENNUNG
STAUB (empfindlich)	PM2,5 (Feststoffteilchen unter 2,5 Mikronen) usw.
	Tabakrauch, Hausstaub (Schmutz, Milbenkot und tote Milben, Schimmelpilzsporen, Pollen)
Gerüche	Tabak, Kosmetika, Alkohol, Spray und andere Gerüche
Temperatur	Raumtemperatur
Feuchtigkeit	Raumfeuchtigkeit
Licht	Raumhelligkeit
Bewegung*³	Bewegungen von Personen oder Haustieren

*3: Erkennung nur im intelligenten Modus.

Wenn sich ein Mensch oder ein Haustier im Bereich der Sensoren befindet*⁴

(*4: Vgl. D-5)

- Wenn sich eine Person oder ein Haustier nur wenig bewegt (z. B. beim Schlafen), schaltet das Gerät automatisch zu einem leisen Luftfluss um.
- Wenn der Raum dunkel ist, werden die LEDs der vorderen Anzeige, der Sauberkeitsüberwachung und des Luftauslasses automatisch abgeschaltet.

Wenn sich im Bereich der Sensoren nichts bewegt

- Die LEDs der vorderen Anzeige, der Sauberkeitsüberwachung und des Luftauslasses schalten sich ab, die Befeuchtung wird eingestellt und das Gerät schaltet auf minimalen Luftfluss, um Energie zu sparen.
- Wenn die Raumfeuchtigkeit über 80 % beträgt und der Raum hell erleuchtet ist, werden mit einem starken Luftstrom Plasmacluster-Ionen abgegeben.

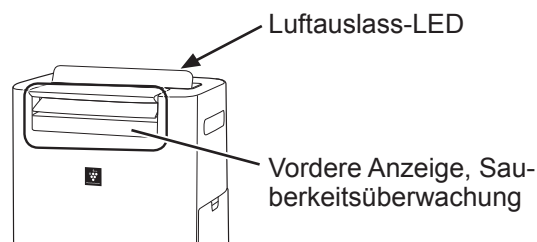

HINWEIS

- Im intelligenten Modus können Sie die Befeuchtung manuell auf EIN oder AUS schalten (Vgl. D-8)
- Die LEDs der vorderen Anzeige und des Luftauslasses schalten sich in Abhängigkeit der Raumhelligkeit automatisch EIN und AUS. (Wenn die Lichtsteuerung auf „Auto“ gestellt ist. (Vgl. D-11)
- Wenn der Bewegungssensor eine bestimmte Zeit lang keine Bewegung im Raum erkennt, geht das Gerät davon aus, dass sich niemand im Raum befindet.
- Sie können die Helligkeit der Anzeige/Überwachung, die Sensorempfindlichkeit und die Erkennungszeit des Bewegungssensors einstellen. (Vgl. D-11, D-12)
- Der Bewegungssensor kann außer den Bewegungen von Personen und Haustieren auch andere Bewegungen erkennen. (einen wehenden Vorhang usw.)

Bitte lesen, bevor Sie Ihren neuen Luftreiniger benutzen

Der Luftreiniger saugt Raumluft durch den Lufteinzug ein, lässt diese durch einen Vorfilter, einen Deo-Filter und einen HEPA-Filter im Gerät strömen und gibt sie dann durch den Luftauslass wieder in den Raum ab. Der HEPA-Filter kann 99,97 % der Staubpartikel mit einer Mindestgröße von 0,3 Mikron, die den Filter passieren, entfernen und trägt dazu bei, Gerüche zu absorbieren. Der Deofilter absorbiert schrittweise Gerüche, während Sie den Filter passieren.

Einige der vom Filter absorbierten Gerüche werden womöglich erst im Laufe der Zeit aufgespalten, was zu zusätzlichen Gerüchen führen kann. Je nach Einsatzbereich, besonders in geruchsintensiven Umgebungen, können die Gerüche im Vergleich zum Hausgebrauch schon früher verstärkt auftreten. Wenn diese Gerüche weiterbestehen, ersetzen Sie die Filter. (Vgl. D-15)

Wenn Mineralien im Leitungswasser an den Filtern harte und weiße Ablagerungen bilden, nehmen sie Gerüche im Raum auf, die wiederum unangenehme Gerüche abgeben können, wenn der Befeuchtungsfilter trocken ist. (variiert in Abhängigkeit der Wasserqualität und anderen Umgebungsfaktoren)
In einem solchen Fall sollten Sie eine Wartung des Befeuchtungsfilters durchführen. (Vgl. D-14)

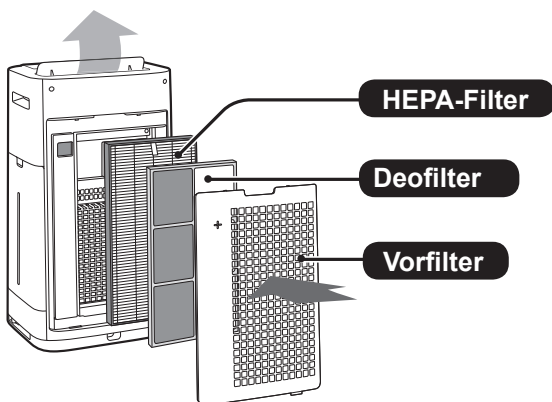

HINWEIS

- Der Luftreiniger ist dazu bestimmt, Staub und Gerüche aus der Luft zu entfernen.
Der Luftreiniger ist nicht dazu bestimmt, schädliche Gase wie Kohlenstoffmonoxid im Zigarettenrauch zu entfernen. Wenn die Geruchsquelle weiterhin bestehen bleibt, kann der Luftreiniger den Geruch nicht vollständig entfernen.

INHALT

WICHTIGE SICHERHEITSANWEISUNGEND-3	
• WARNUNG	
• HINWEIS	
• VORSICHTSMASSNAHMEN WÄHREND DES BETRIEBS	
• INSTALLATIONS RATGEBER	
• FILTER-RATSCHLÄGE	
• TEILENAMEND-5	
• VORDERSEITE	
• RÜCKSEITE	
• BEDIENFELD	
• VORDERE ANZEIGE	
VORBEREITUNGD-7	
• FILTEREINSATZ	
BETRIEBD-7	
• START /STOPP	
• MODUS IONENDUSCHE-REINIGUNG	
• INTELLIGENTER MODUS (UA-HG60E / UA-HG50E)	
• AUTO-MODUS (UA-HG40E)	
• MODUS PLASMA CLUSTER-IONENERKENNUNG	
• MODUSAUSWAHL	
• KINDERSICHERUNG	
• BEFEUCHTUNGSEINSTELLUNG (DEN WASSERTANK NACHFÜLLEN)	
• DEN TIMER EINSCHALTEN	
• AUSSCHALT-ZEITSCHALTER	
• DISPLAY-AUSWAHL	
• PLASMA CLUSTER-IONEN EIN/AUS	
• ÜBERWACHUNGSFUNKTION	
• ÄNDERUNG VERSCHIEDENER EINSTELLUNGEN	
PFLEGE UND WARTUNGD-13	
• FILTERANZEIGE	
• PFLEGEINDEX	
• WASSERTANK	
• GERÄT/HINTERE ABDECKUNG	
• BEFEUCHTUNGSFILTER/FACH	
• HEPA-FILTER/DEOFILTER	
• FILTERWECHSEL	
FEHLERBEHEBUNGE-16	
TECHNISCHE ANGABENE-17	

Vielen Dank für den Kauf des Sharp-Luftreinigungsapparats. Bitte lesen Sie sich diese Bedienungsanleitung sorgfältig durch, bevor Sie das Gerät in Betrieb nehmen. Bewahren Sie das Handbuch anschließend sorgfältig auf, um jederzeit darauf zurückgreifen zu können.

WICHTIGE SICHERHEITSANWEISUNGEN

Bei der Verwendung von Elektrogeräten sollten immer grundlegende Sicherheitsvorkehrungen befolgt werden:

WARNUNG – Beachten Sie immer folgende Punkte, um das Risiko von Elektroschocks, Feuer oder Verletzungen zu vermeiden:

- Lesen Sie alle Anweisungen sorgfältig durch, bevor Sie das Gerät benutzen.
- Bitte nur an eine 220-240 Volt-Steckdose anschließen.
- **Dieses Gerät kann sowohl von Kindern ab 8 Jahren als auch von Personen mit eingeschränkten physischen und geistigen Fähigkeiten sowie mit Mangel an Erfahrung und Kenntnis verwendet werden, vorausgesetzt sie werden bei der Verwendung beaufsichtigt oder wurden bezüglich der möglichen Gefahren unterwiesen. Kinder dürfen nicht mit dem Gerät spielen. Die Reinigung und Wartung darf nicht von Kindern ohne Aufsicht durchgeführt werden.**
- **Wenn das Stromkabel beschädigt ist, muss es vom Hersteller, seinem Kundendiensttechniker, einem zugelassenen Sharp-Service-Center oder einer ähnlich qualifizierten Person ersetzt werden, um Gefahren zu vermeiden.**
- **Ziehen Sie immer den Netzstecker, wenn Sie den Wasserbehälter nachfüllen, ehe Sie Wartungsmaßnahmen durchführen, wenn Sie einen Filter anbringen oder ersetzen und wenn Sie das Gerät lange Zeit nicht benutzen. Ansonsten kann ein Kurzschluss auftreten, der zu einem Stromschlag oder Feuer führen kann.**
- Verwenden Sie das Gerät nicht, wenn das Stromkabel beschädigt oder die Verbindung zur Wandsteckdose gelockert ist.
- Entfernen Sie regelmäßig den Staub vom Stecker.
- Stecken Sie keine Finger oder Fremdkörper in den Lufteinzug oder -ausgang.
- Wenn Sie den Netzstecker herausziehen, halten Sie ihn immer am Stecker fest und ziehen Sie nicht am Kabel.
Ansonsten kann ein Kurzschluss auftreten, der zu einem Stromschlag oder Feuer führen kann.
- Wenn Sie das Gerät entfernen, beschädigen Sie nicht das Netzkabel mit den Rollen.
Ansonsten kann ein Stromschlag, Hitzeentwicklung oder Feuer verursacht werden.
- Achten Sie darauf, das Stromkabel nicht zu beschädigen – dies kann zu Stromschlag, Überhitzung oder Bränden führen.
- Ziehen Sie den Stecker nicht mit feuchten Händen heraus.
- Verwenden Sie dieses Gerät nicht in der Nähe

von Gasöfen oder Kaminen.

- Nur ein zugelassenes Sharp-Service-Center sollte diesen Luftreiniger warten. Kontaktieren Sie das nächste Service-Center bei Problemen, Umbauten oder Reparaturen.
- Betreiben Sie das Gerät nicht in Räumen, wenn Sie Insektenspray verwenden. Betreiben Sie das Gerät nicht in Räumen, in welchen sich Ölreste, Rauch von Räucherstäbchen, Funken brennender Zigaretten oder chemische Dämpfe in der Luft befinden. Betreiben Sie das Gerät nicht an Orten, an denen es feucht werden könnte, wie in einem Badezimmer.
- Seien Sie vorsichtig, wenn Sie das Gerät reinigen. Ätzende Reinigungsmittel können das Gehäuse beschädigen.
- Wenn Sie das Gerät tragen, entfernen Sie zuerst den Wassertank und das Befeuchtungsfach und halten Sie das Gerät an beiden Seitengriffen fest.
- Trinken Sie kein Wasser aus dem Befeuchtungsfach oder dem Wassertank.
- Lassen Sie das Gerät nicht mit Wasser in Berührung kommen. Ansonsten kann ein Kurzschluss oder Stromschlag verursacht werden.
- Ersetzen Sie das Wasser im Wassertank täglich mit frischem Leitungswasser und reinigen Sie den Wassertank und das Befeuchtungsfach regelmäßig (Vgl. D-8, D-13, D-14). Wenn das Gerät nicht benutzt wird, sollten Sie das Wasser im Wassertank und im Befeuchtungsfach entsorgen. Bleibt es im Wassertank und/oder im Befeuchtungsfach, können Schimmel, Bakterien oder schlechte Gerüche entstehen.
In seltenen Fällen können solche Bakterien ein Gesundheitsrisiko darstellen.

HINWEIS – Wenn das Gerät den Radio- oder Fernsehempfang stört

Wenn der Luftreiniger Interferenzen mit Radio- oder Fernsehempfang auslöst, versuchen Sie dies folgendermaßen zu beheben:

- Richten Sie die Antenne neu aus oder positionieren Sie sie an einem anderen Ort.
- Erhöhen Sie den Abstand zwischen dem Gerät und dem Radio oder Fernseher.
- Schließen Sie das Gerät an die Steckdose eines anderen Stromkreises an dem des Radios oder des Fernsehers an.
- Bitten Sie den Händler oder einen qualifizierten Rundfunktechniker um Hilfe.

**VORSICHTSMASSNAHMEN
WAHREND DES BETRIEBS**

- Nicht den Lufteinlass und -ausgang blockieren.
- Stellen Sie das Gerät nicht in die Nähe von

heißen Gegenständen, wie Öfen und Heizungen, oder an Orte, wo es in Kontakt mit Dampf kommen kann.

- Gerät immer nur in aufrechter Position betreiben.
- Wenn Sie das Gerät tragen, halten Sie es an beiden Seitengriffen fest.
Bewegen Sie das Gerät nicht, wenn es im Betrieb ist.
- Steht das Gerät auf einer unebenen Oberfläche, einem dicken Teppich oder einem Boden, der leicht beschädigt werden kann, heben Sie es an, wenn Sie es bewegen.
- Wenn Sie es auf den Rollfüßen bewegen, bewegen Sie es nur in horizontaler Richtung.
- Schalten Sie das Gerät aus und nehmen Sie den Wassertank vor dem Bewegen heraus – und achten Sie darauf, Ihre Finger nicht einzuklemmen.
- Betreiben Sie das Gerät nicht, ohne dass Filter, Wassertank und Befeuchtungsfach ordnungsgemäß eingesetzt wurden.
- Waschen Sie HEPA-Filter und Deofilter nicht und verwenden Sie sie nicht wieder.
Das senkt nicht nur die Filterleistung, sondern kann sogar zu Stromschlägen oder Fehlfunktionen führen.
- Reinigen Sie das Gehäuse nur mit einem weichen Tuch.
Benutzen Sie keine flüchtigen Flüssigkeiten oder Reinigungsmittel.
Die Oberfläche des Geräts kann beschädigt werden oder Risse bekommen, wenn Sie Farbverdünner, Benzol oder Polierpulver verwenden. Zudem kann es zu Fehlfunktionen der Sensoren führen.
- Die erforderliche Wartungshäufigkeit (Entkalkung) hängt von der Härte oder den Unreinheiten des Wassers ab, das Sie verwenden – je härter das Wasser ist, desto häufiger müssen Sie das Gerät entkalken.
- Gerät von Wasser fernhalten.
- Wenn Sie den Wassertank nachfüllen, sollten Sie sicherstellen, dass kein Wasser aus dem Wassertank austritt.
- Stellen Sie sicher, dass sich kein Wasser am Wassertank befindet.
- Verwenden Sie kein heißes Wasser (über 40 °C), keine Chemikalien, keine Aromastoffe, kein schmutziges Wasser und keine anderen schädlichen Substanzen. Sonst kann es zu Verformung oder Fehlfunktionen kommen.
- Verwenden Sie nur frisches Leitungswasser. Die Verwendung anderer Wasserquellen kann das Entstehen von Schimmel, Pilzen oder Bakterien fördern.
- Schütteln Sie Wassertank nicht, wenn Sie ihn am Tragegriff festhalten.
- Nehmen Sie den Befeuchtungsfach nicht aus

dem Filterrahmen heraus, außer wenn Sie ihn ersetzen.

- Verschütten Sie kein Wasser, wenn Sie das Befeuchtungsfach entnehmen oder reinigen.
- Entfernen Sie den Schwimmer nicht.
Wenn er sich löst, lesen Sie D-15.
- Verwenden Sie kein Spülmittel für die Wartung des Befeuchtungsfachs und der Abdeckung.
Dies kann zu Verformung, Mattwerden und Reißen (und somit zum Auslaufen des Wassers) führen.
- Putzen Sie die hintere Abdeckung während der Wartung nicht zu stark.

INSTALLATIONS RATGEBER

- Vermeiden Sie Standorte, an denen die Sensoren direktem Wind ausgesetzt ist.
Dies kann es zu einer Fehlfunktion des Geräts führen.
- Vermeiden Sie die Verwendung an Orten, an denen Möbel, Stoffe oder andere Gegenstände mit dem Gerät in Berührung kommen und den Lufteinzug und -ausgang einschränken können.
- Vermeiden Sie die Verwendung an Standorten, an denen das Gerät Kondensation oder drastischen Temperaturschwankungen ausgesetzt ist. Geeignete Bedingungen sind ein Zimmertemperaturbereich zwischen 0 und 35 °C.
- Stellen Sie das Gerät auf eine ebene und feste Oberfläche mit ausreichender Luftzirkulation.
Wenn Sie das Gerät auf einen schweren Teppich stellen, kann es leicht vibrieren.
Stellen Sie das Gerät auf eine ebenen Oberfläche, um zu vermeiden, dass Wasser aus dem Wassertank und dem Befeuchtungsfach ausläuft.
- Vermeiden Sie Standorte, an denen das Gerät Fett oder öligem Rauch ausgesetzt ist.
Ansonsten kann es zu Sprüngen am Gehäuse des Geräts und zu einer Fehlfunktion der Sensoren kommen.
- Die Staubsammelleistung des Geräts bleibt gleich, selbst wenn Sie das Gerät nur 3 cm weit von der Wand entfernt aufstellen, jedoch können die umgebenden Wände und der Boden verschmutzt werden. Stellen Sie das Gerät bitte in einiger Entfernung zu einer Wand auf.
Die Wand direkt hinter dem Luftauslass kann im Laufe der Zeit verschmutzt werden. Wenn Sie das Gerät längere Zeit am gleichen Ort benutzen, reinigen Sie die Wände um das Gerät herum regelmäßig.

FILTER-RATSCHLÄGE

- Befolgen Sie die Anweisungen in diesem Handbuch für eine ordnungsgemäße Filterpflege und -wartung. (Vgl. D-13, D-14, D-15)

Teilenamen

VORDERSEITE

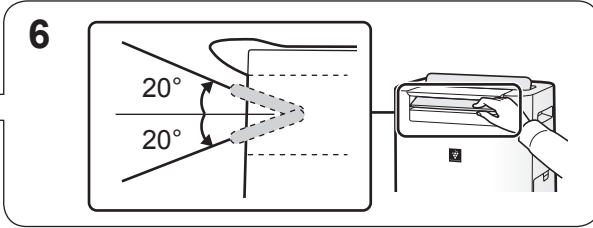
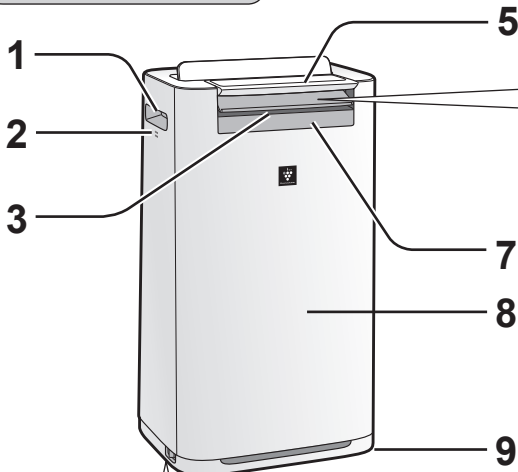

4 Um einen Rollfußstopper zu verriegeln (rechts und links)

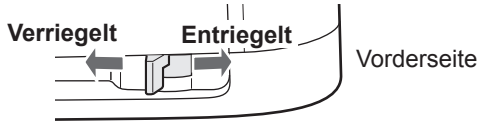

1	Griff (2 Orte)
2	Sensor (Intern) Temperatur/Feuchtigkeit/Geruch* (*UA-HG60E / UA-HG50E)
3	Luftauslass (Vorderseite)
4	Rollfußstopper (rechts und links)
5	Bedienfeld
6	Vorderes Lüftungsgitter (einstellbar)
7	Vordere Anzeige
8	Gerät
9	Rollfuß (4 Orte)

RÜCKSEITE

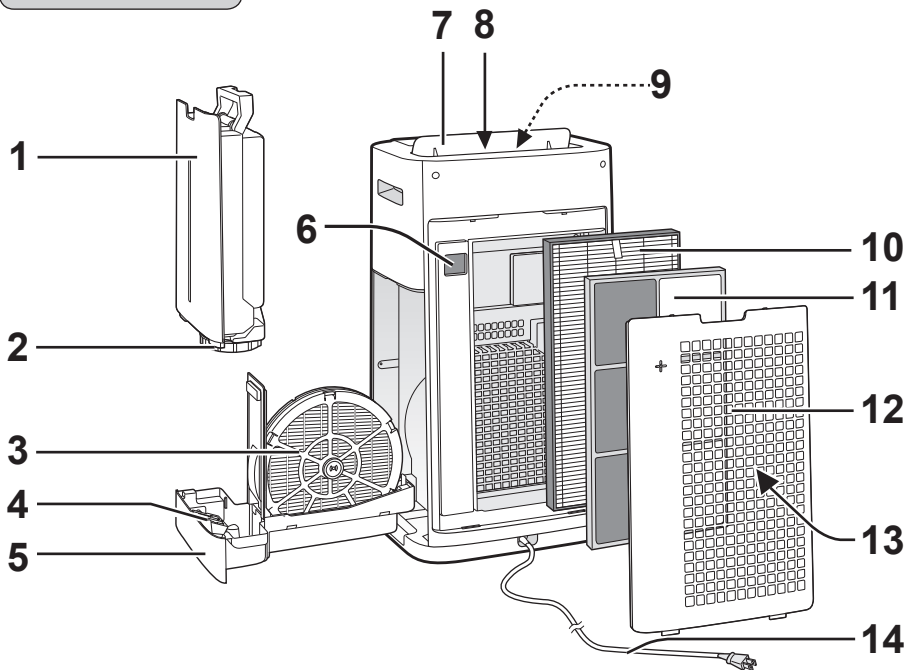

(Steckerform unterscheidet sich je nach Land.)

1	Wassertank	7	Hinteres Lüftungsgitter
2	Tankdeckel	8	Luftauslass (hinten)
3	BefeuchtungsfILTER	9	Luftauslass-LED (weiß)
4	Schwimmer	10	HEPA-Filter
5	Befeuchtungsfach	11	Deofilter
6	Staubsensor (empfindlich)/ Sensorfilter	12	Hinterer Abdeckung (Vorfilter)
		13	Luft einlass
		14	Netzkabel/Stecker

Erfassungsbereich

Lichtsensor

Stellen Sie das Gerät an keinem der folgenden Orte auf. Der Lichtsensor könnte nicht ordnungsgemäß funktionieren.

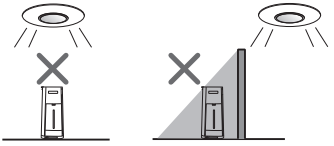

Direkt unter einem Beleuchtungskörper.

Im Schatten

Bewegungssensor (UA-HG60E / UA-HG50E)

Der Sensorumfang wird unten angezeigt.

Vorderseite

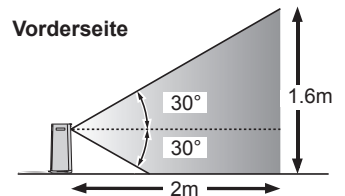

Rechts und links

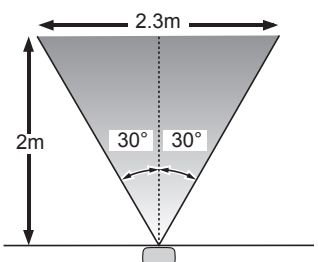

BEDIENFELD

Drücken Sie zum Starten die Taste „★“.

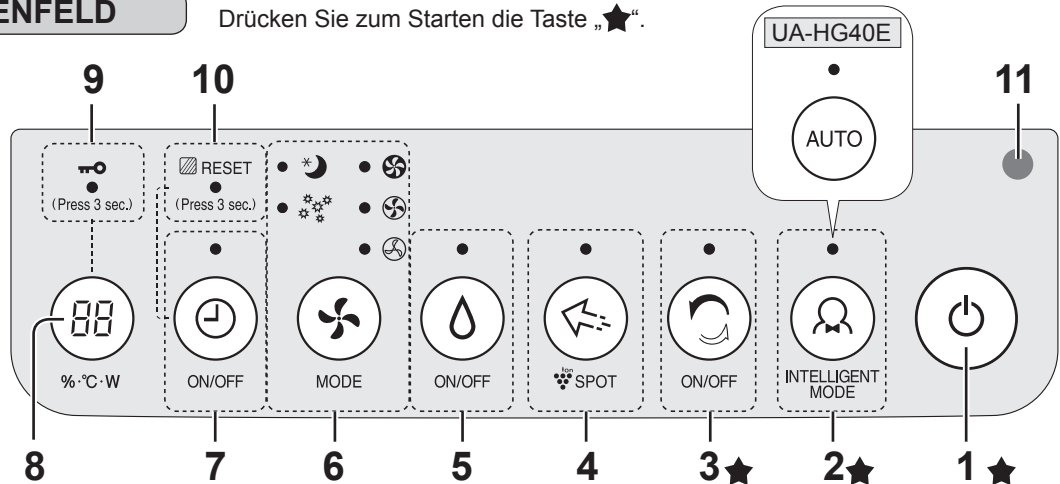

1	EIN-/AUSSCHALT-Taste	7	ZEITSCHALTER-Taste EIN/AUS, Anzeigeleuchte (weiß) <3 Sek. drücken> FILTER-RESET-Taste
2	INTELLIGENTER-MODUS-Taste, Anzeigeleuchte (weiß)	8	ANZEIGEAUSWAHL-Taste <3 Sek. drücken> Taste KINDERSICHERUNG
3	Knopf IONENDUSCHE-REINIGUNG, Anzeigeleuchte (weiß)	9	KINDERSICHERUNG-Anzeigeleuchte (weiß)
4	Plasmacluster-IONENERKENNUNG-Taste, Anzeigeleuchte (weiß)	10	FILTER-RESET-Anzeigeleuchte (orange)
5	Taste BEFEUCHTUNG EIN/AUS Button, Anzeigeleuchte (weiß)	11	Lichtsensord
6	MODUS-Taste, Anzeigeleuchte (weiß)		

VORDERE ANZEIGE

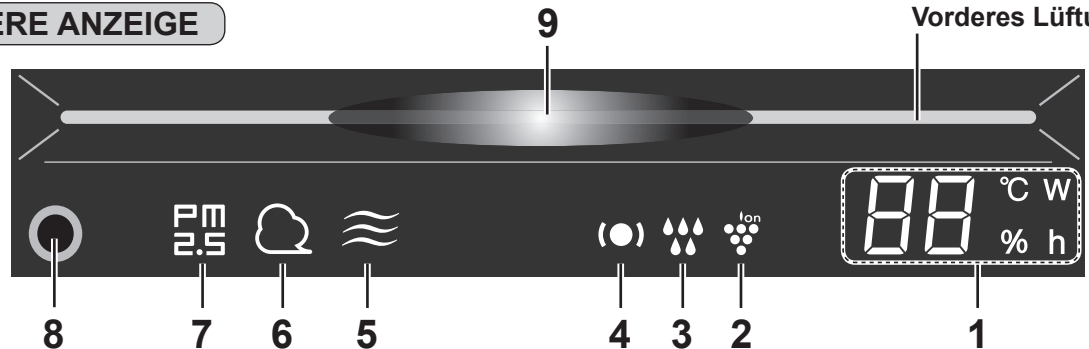

1	Feuchtigkeit/Temperaturüberwachung Zeigt das geschätzte Feuchtigkeits- oder Temperaturniveau im Raum. Die Feuchtigkeitsanzeige lässt sich nicht einstellen. Es wird eine Feuchtigkeit zwischen 20 % und 90 % angezeigt. 20% oder weniger 20% 55% 90% oder mehr Es wird eine Temperatur zwischen 0°C und 50°C angezeigt. -1°C oder weniger Lo°C 25°C Hi°C 50°C oder mehr Stromverbrauch-Überwachung Zeigt den Stromverbrauch beim aktuellen Betrieb. Timer-Anzeige Zeigt die eingestellte Zeit oder die Restzeit des EIN/AUS-Timers.	4	Überwachungsleuchte (grün/orange/rot) (Vgl. D-9, D-10)
		5	Geruchsleuchte (weiß) (UA-HG60E/UA-HG50E) Zeigt an, dass der Geruchssensor Gerüche erkennt.
2	Plasmacluster-Ionen-Anzeige (blau) Befeuchtungsleuchte Grün Befeuchtung EIN Aus Befeuchtung AUS Rot(blinkend) Es muss Wasser nachgefüllt werden	6	Staubanzeige (weiß) Zeigt an, dass der Staubsensor (empfindlich) normalen Staub erkennt.
		7	PM2,5-Anzeige (weiß) Zeigt an, dass der Staubsensor (empfindlich) mikroskopische Staubpartikel erkennt. (Feststoffteilchen unter 2,5 Mikronen)
3		8	Bewegungssensor (UA-HG60E/UA-HG50E)
		9	Sauberkeitsüberwachung Zeigt die Luftreinheit des Raums in 7 Stufen mit Farbänderungen an. Blau Sauber ↔ Rot Verunreinigt

VORBEREITUNG

Stellen Sie immer sicher, den Stecker aus der Wandsteckdose zu ziehen.



FILTEREINBAU

1 Hintere Abdeckung entfernen.

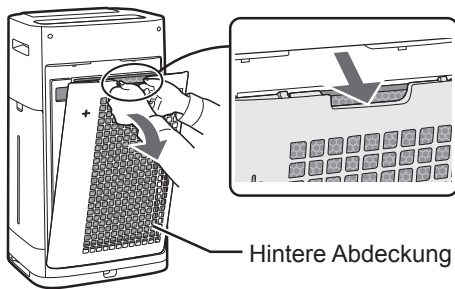

2 Den Plastikbeutel von jedem Filter entfernen.

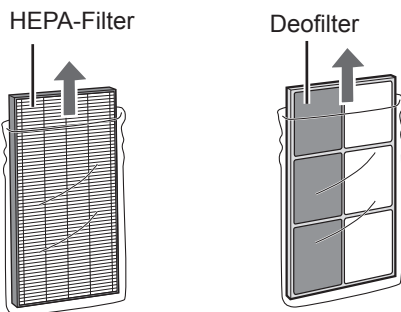

3 Die Filter in der richtigen Reihenfolge, wie gezeigt, einsetzen.

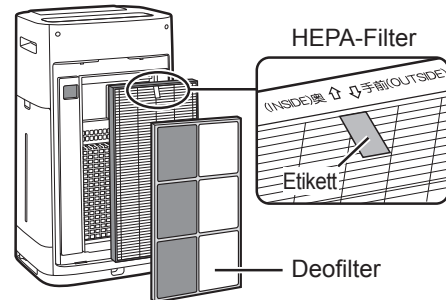

4 Einsetzen der hinteren Abdeckung.

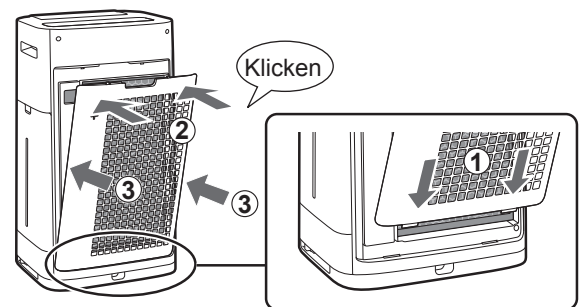

HINWEIS

- Wenn Sie den Filter ersetzen, sollten Sie sich notieren, wann Sie den neuen Filter eingesetzt haben.

BETRIEB (BEDIENUNG)

START/STOPP

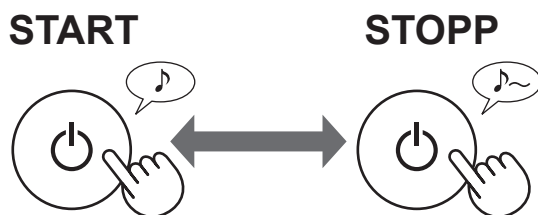

MODUS IONENDUSCHEN-REINIGUNG

Das Gerät stößt mit einem starken Luftstrom Plasmacluster-Ionen aus, sammelt Staub und senkt die statische Elektrizität 10 Minuten lang. Danach wird die STAUBSENSOR-Empfindlichkeit automatisch auf „HOCH“ eingestellt, ermittelt unverzüglich Unreinheiten und reinigt leistungsstark die Luft – 50 Minuten lang.



ON/OFF

HINWEIS

- Wenn der Betrieb nach 60 Minuten beendet wird, kehrt das Gerät in den vorherigen Betriebsmodus zurück. In diesem Modus kann das Gerät den anderen Modus ändern.
- Die Plasmacluster-Ionen können nicht „AUSGESCHALTET“ werden. (Vgl. D-10)

INTELLIGENTER MODUS (UA-HG60E/UA-HG50E)

Die Lüftergeschwindigkeit wird entsprechend der 7-stufigen Erkennung automatisch geregelt. (Vgl. D-1)



INTELLIGENT
MODE

AUTO-MODUS (UA-HG40E)

Die Lüftergeschwindigkeit wird entsprechend der 5-stufigen Erkennung automatisch geregelt. (PM2,5/Normaler Staub/ Temperatur/Feuchtigkeit/Licht)

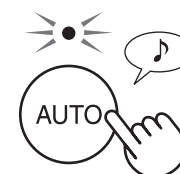

AUTO

HINWEIS

- Die LEDs der vorderen Anzeige, der Sauberkeitsüberwachung und des Luftauslasses schalten sich in Abhängigkeit der Raumhelligkeit automatisch EIN und AUS. (Wenn die Lichtsteuerung auf „Auto“ gestellt ist. (Vgl. D-11)

MODUS PLASMACLUSTER-IONENERKENNUNG

Stellen Sie diesen Modus ein, wenn Sie anhaftende Gerüche, Bakterien und andere Substanzen von Kleidung, Sofas oder Vorhängen entfernen möchten.

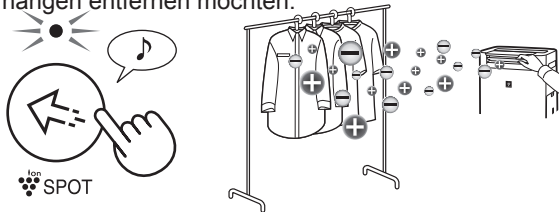

HINWEIS Vorderes Lüftungsgitter manuell anbringen.

- Gibt hochverdichtete Plasmacluster-Ionen nur nach vorne ab.
- Gibt 8 Stunden lang einen stärkeren Luftstrom ab. Wenn der Betrieb beendet ist, kehrt das Gerät in den vorherigen Betriebsmodus zurück.
- Die Plasmacluster-Ionen können nicht „AUSGESCHALTET“ werden. (Vgl. D-10)

MODUSAUSWAHL

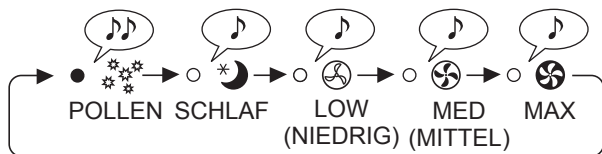

HINWEIS

SCHLAF

Das Gerät läuft leise und die Lüftergeschwindigkeit wird entsprechend der Menge an Unreinheiten in der Luft automatisch angepasst.

Die LEDs der vorderen Anzeige, der Sauberkeitsüberwachung und des Luftauslasses schalten sich automatisch aus.

(Wenn die Lichtsteuerung auf „Auto“ gestellt ist. Vgl. D-11)

POLLEN

Die STAUBSENSOR-Empfindlichkeit ist automatisch auf „HOCH“ eingestellt und erkennt unverzüglich Unreinheiten wie Staub und Pollen, um mit hoher Leistung die Luft zu reinigen.

KINDERSICHERUNG

Das Bedienfeld wird gesperrt.

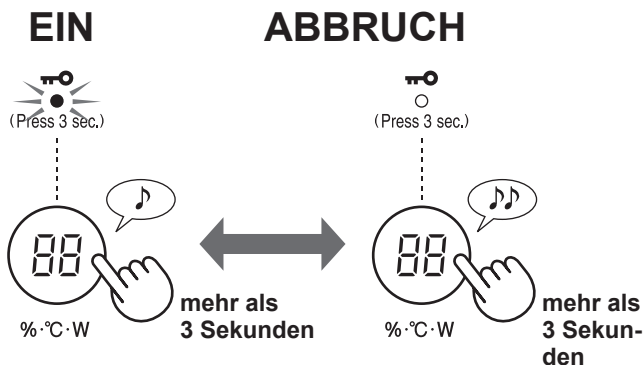

BEFEUCHTUNGSEINSTELLUNG

DEN WASSERTANK NACHFÜLLEN

1 Wassertank entfernen.

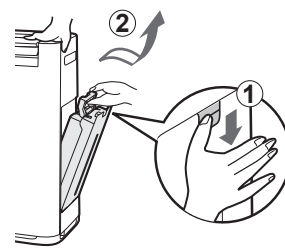

2 Wassertank mit Leitungswasser befüllen.

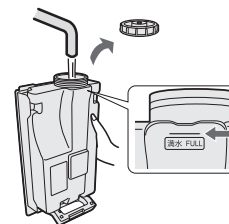

3 Um Lecks zu verhindern, sollten Sie den Tankdeckel sicher befestigen.

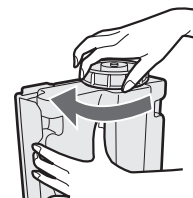

4 Den Wassertank einsetzen.

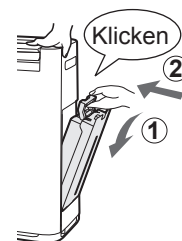

EIN



OFF (AUS)



HINWEIS

Beim Betrieb mit EINGESCHALTETER Befuchtung in den Modi der unteren Tabelle regelt das Gerät automatisch die Feuchtigkeit, indem es die Temperatur und die Feuchtigkeit überwacht. (Außer die Modi MAXIMAL/MITTEL/GERING)

Temperatur	Feuchtigkeit	
	ALLE MODI (Außer MAXIMAL/MITTEL/GERING/SCHLAF)	SCHLAF-MODUS
~18 °C	65 %	65 %
18 °C~24 °C	60 %	65 %
24 °C~	55 %	60 %

DEN TIMER EINSCHALTEN

Wählen Sie die gewünschte Zeitspanne aus. Das Gerät startet automatisch, sobald die ausgewählte Zeit verstrichen ist.

(Bei AUSGESCHALTETEM GERÄT)

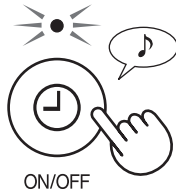

ON/OFF

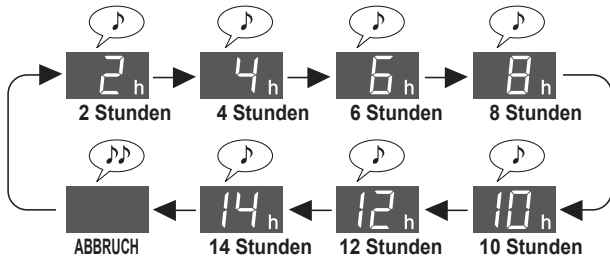

AUSSCHALT-ZEITSCHALTER

Wählen Sie die gewünschte Zeitspanne aus. Das Gerät stoppt automatisch, sobald die ausgewählte Zeit erreicht ist.

(Bei EINGESCHALTETEM GERÄT)



ON/OFF

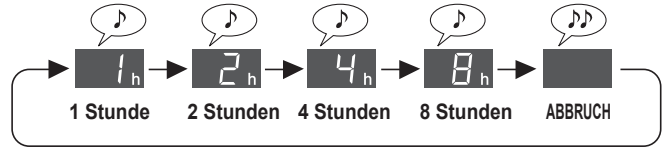

ÜBERWACHUNGSFUNKTION

Der Sensor erkennt während des Betriebs, wenn bei Temperatur und Feuchtigkeit im Raum Aufmerksamkeit geboten ist, und meldet dies mit der Überwachungsleuchte. Es arbeiten sowohl „Überwachung niedriger Luftfeuchtigkeit und niedriger Temperatur“ als auch „Überwachung hoher Temperatur und hoher Luftfeuchtigkeit“. (Diese Funktion informiert nur über die Raumbedingungen. Das Gerät kann keine Temperatur oder niedrige Luftfeuchtigkeit einstellen.)

ÜBERWACHUNG NIEDRIGER LUFTFEUCHTIGKEIT UND NIEDRIGER TEMPERATUR

Sie werden darüber informiert, wenn der Raum eine niedrige Luftfeuchtigkeit oder eine niedrige Raumtemperatur aufweist. Wenn die Überwachungsleuchte auf rot umschaltet, arbeitet das Gerät im intelligenten Modus mit einem etwas stärkeren Luftstrom (Auto-Modus).

Überwachungsleuchte (●)	Wenn der Piepton „AKTIVIERT“ ist. (Vgl. D-12)		Wohnraumklima	Temperatur- und Feuchtigkeitsbereich (Abbildung unten)
	Feuchtigkeits-/Temperaturüberwachung (30 Sekunden lang)	Piepton		
Rot	„%“ Licht schaltet sich ein	Pieps (einmal)	Trocken	(3)
	„°C“ Licht blinkt	Pieps (einmal)	Niedrige Temperatur	
Grün	(Normal)	Nichts	Keine niedrige Luftfeuchtigkeit oder niedrige Temperatur	(1)·(2)

Wenn der Raum trocken und die Raumtemperatur niedrig ist, können Viren leichter überleben. Wir empfehlen, dass Sie – entsprechend ihrer Raumumgebung – die Luftfeuchtigkeit mit der Befeuchtungseinstellung und die Temperatur mit einem Heizgerät erhöhen.

Quellenmaterial: Dr. Makoto Shoji, Direktor der Shoji-Klinik für Innere Medizin und Pädiatrie in Sendai City, Präfektur Miyagi, Japan

Rechte Abbildung	Absolute Luftfeuchtigkeit ¹	Virusumgebung	Überlebensrate ²
(1)	Über 11 g	Umgebung, in der Viren weniger gut überleben	0 % bis zu kleinen Prozentzahlen
(2)	11 g oder weniger	Umgebung, in der Viren gut überleben können	5 %
(3)	7 g oder weniger	Umgebung, in der Viren gut überleben	20 %

*1 Die absolute Luftfeuchtigkeit ist die gesamte Masse des Wasserdampfs in 1 m³ Luft, unabhängig von der Temperatur, und wird in g angegeben. Die Luftfeuchtigkeit, die allgemein für die Wettervorhersage verwendet wird, ist die relative Luftfeuchtigkeit, also das prozentuale Verhältnis zwischen dem Partialdruck des Wasserdampfs zum Dampfdruckgleichgewicht des Wassers bei einer bestimmten Temperatur, und wird in % angegeben. Daher liegt die absolute Luftfeuchtigkeit bei 15 °C etwa bei 8 g und bei 30 °C etwa bei 18 g – obwohl die relative Luftfeuchtigkeit in beiden Fällen jeweils 60 % beträgt.

*2 Überlebensrate der sich in der Luft befindlichen Viren nach 6 Stunden je nach Umgebungsbedingungen.

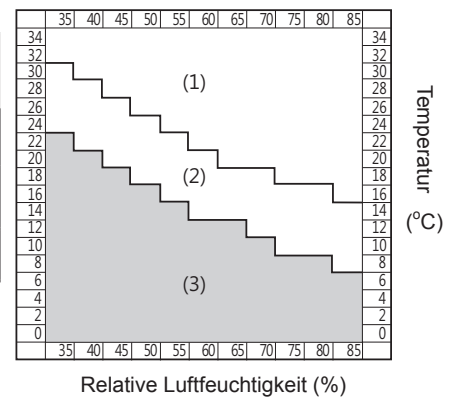

HINWEIS

- Das Gerät warnt Sie nicht vor den Viren.
- Wenn die Überwachungsleuchte „Grün“ leuchtet, bedeutet das keinen garantierten Schutz vor Infektionen. Betrachten Sie dies nur als Referenz, um eine Umgebung zu erzeugen, die Infektionen im alltäglichen Leben ausschließt.
- Wenn Sie die Luftfeuchtigkeit beim Betrieb im intelligenten Modus (Auto-Modus) auf etwa 55 % bis 65 % einstellen, regelt das Gerät die Befeuchtung, aber nicht die Umgebungsbedingungen, in denen sich Viren vermehren.

DISPLAY-AUSWAHL

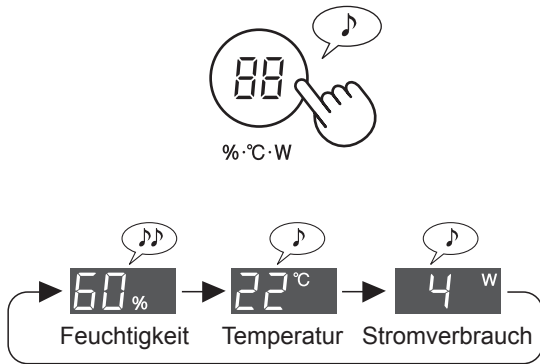

PLASMACLUSTER-IONEN EIN/AUS

Wenn die Plasmacluster-Funktion EINGESCHALTET ist, leuchtet die Plasmacluster-Ionen-Leuchte auf der vorderen Anzeige. (Vgl. D-6)

(Bei EINGESCHALTETEM GERÄT)

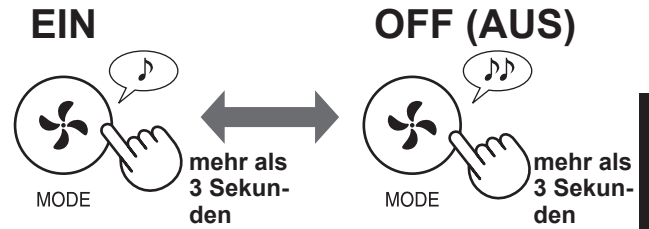

DEUTSCH

Der Piepton der Überwachungsfunktion ist ab Werk auf „Aus“ gestellt. Sie können diese Einstellung auf „Ein“ oder „Überwachungsfunktion abbrechen“ umstellen. (Vgl. D-11, D-12)

ÜBERWACHUNG HOHER TEMPERATUR UND HOHER LUFTFEUCHTIGKEIT

Sie werden über hohe Temperaturen und hohe Luftfeuchtigkeit informiert. Wenn die Überwachungsleuchte auf orange oder rot umschaltet, schaltet das Gerät die Befeuchtung automatisch ab. (Wenn sich das Gerät im MAX/MITTEL/NIEDRIG-Modus befindet, wird die Befeuchtung jedoch nicht abgeschaltet)

Überwachungsleuchte (●)	Wenn der Piepton „AKTIVIERT“ ist. (Vgl. D-12)		Wohnraumklima	Temperatur- und Feuchtigkeitsbereich (Abbildung unten)
	Feuchtigkeits-/Temperaturüberwachung (30 Sekunden lang)	Piepton		
Rot (blinkt)	„°C“ Licht blinkt	Piepsen • • • (30 Sekunden lang)	Hohe Temperatur und hohe Luftfeuchtigkeit	D
Rot	„°C“ Licht schaltet sich ein	Piepsen • • • (30 Sekunden lang)		C
Orange	„°C“ Licht schaltet sich ein	Nichts	Relativ hohe Temperatur und relativ hohe Luftfeuchtigkeit	B
Grün	(Normal)	Nichts	Keine hohe Temperatur und keine hohe Luftfeuchtigkeit	A

Wir empfehlen, dass Sie ein wenig Wasser trinken oder die Raumtemperatur senken.

Richtlinie zur Verhinderung eines Hitzschlags im Alltag <Quelle: Website der Japanischen Gesellschaft für Biometeorologie>

Normtemperatur	Überblick über Lebensaktivitäten, bei denen Vorsicht geboten ist	Vorsichtsmaßnahmen
Gefahr	Risiken, die bei allen Lebensaktivitäten auftreten	Ältere Personen erleiden mit größerer Wahrscheinlichkeit einen Hitzschlag – selbst wenn sie sich ausruhen. Gehen Sie nicht ins Freie, sondern in einen kühleren Raum.
C Hohe Alarmbereitschaft		Vermeiden Sie im Freien die pralle Sonne und achten Sie auf gestiegene Raumtemperaturen, wenn Sie sich in einem Zimmer aufhalten.
B Alarmbereitschaft	Risiken, die bei mittelschweren oder anstrengenden Aktivitäten auftreten könnten	Wenn Sie Sport treiben oder hart arbeiten, sollten Sie regelmäßige Pausen einlegen.
A Vorsicht	Risiken, die bei anstrengenden Lebensaktivitäten auftreten	Im Allgemeinen besteht ein geringes Risiko, aber Menschen können in Mitleidenschaft gezogen werden, wenn sie anstrengenden sportlichen Aktivitäten nachgehen oder hart arbeiten.

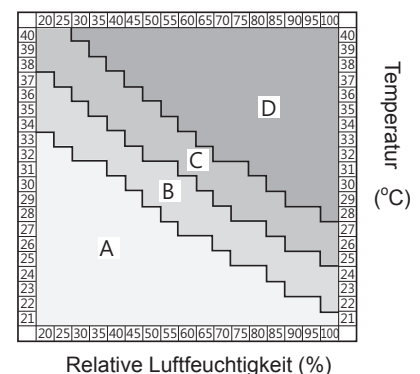

HINWEIS

Mit dieser Funktion wird kein Hitzschlag vermieden. Bitte benutzen Sie diese Funktion zur Unterstützung.

ÄNDERUNG VERSCHIEDENER EINSTELLUNGEN

Sie können die Funktionen in der folgenden Tabelle „Einstellungsart“ ändern.

1 Schalten Sie das Gerät AUS.



3 Wählen Sie aus folgender Tabelle die „Funktionsnummer“.

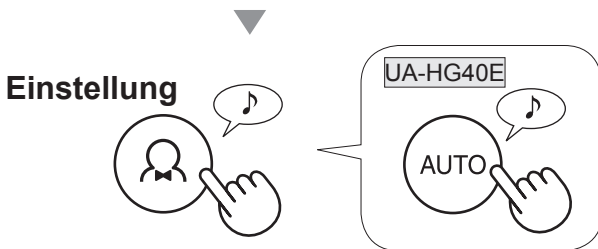
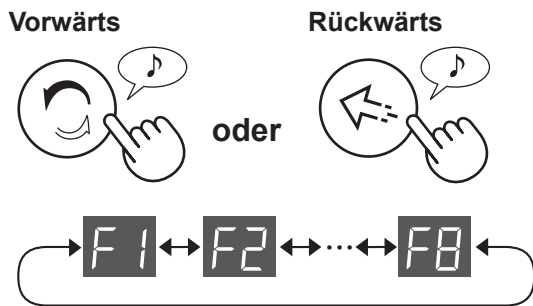

4 Wählen Sie aus folgender Tabelle die „Einstellungsnummer“.

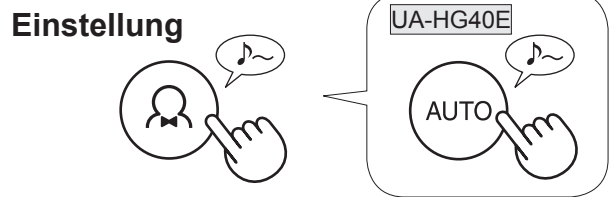
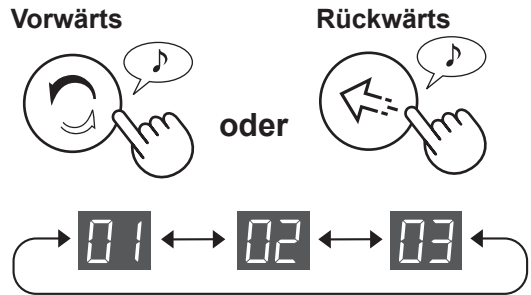

















5 Drücken Sie den Ein-Aus-Schalter, um die Einstellung abzuschließen.



Art der Einstellung

Funktion	Einstellung
<p>Lichtsteuerung</p> <p>Sie können die LED-Helligkeit der vorderen Anzeige, der Sauberkeitsüberwachung und des Luftauslasses einstellen.</p> 	<p>Auto (Standard) Das Licht schaltet sich automatisch je nach Raumhelligkeit EIN oder AUS.</p> <p>01</p> <p>Raum ist hell: Leuchte schaltet sich EIN Raum ist dunkel: Leuchte schaltet sich AUS</p> <p>02</p> <p>Dunkler</p> <p>Abschalten</p> <ul style="list-style-type: none"> • Wenn Sie die Einstellung „Abschalten“ wählen, leuchtet die „Dunkler“-Leuchte 3 Sekunden lang nach dem Beginn des Betriebs – dann geht die Leuchte aus. • Die Feuchtigkeit-Leuchte blinkt nur dunkler, wenn sie Wasser in das Gerät nachfüllen müssen. • Die Überwachungsleuchte blinkt/leuchtet nur dunkler, wenn Sie auf die Raumtemperatur oder die Raumfeuchtigkeit achten sollten. <p>03</p>

Funktion	Einstellung
<p>Einstellung der Geräuschsanzeige</p> <p>Sie können einen Piepton einstellen, wenn der Wassertank leer ist.</p>	<p>  Abbruch (Standard)</p> <p> EIN</p>
<p>Auto-Neustart</p> <p>Wenn das Gerät ausgesteckt wird oder wenn es einen Stromausfall gibt, nimmt das Gerät den vorhergehenden Betrieb mit den zuvor gewählten Einstellungen wieder auf, nachdem es wieder mit Strom versorgt wird.</p>	<p>  Abbruch</p> <p> EIN (Standard)</p>
<p>Anpassen der Sensorempfindlichkeit (F4-F7)</p> <p>Lichtsensoren </p> <hr/> <p>Staubsensoren (empfindlich) </p> <hr/> <p>Geruchssensoren (UA-HG60E / UA-HG50E) </p>	<p> Niedrig</p> <p> Standard (Standard)</p> <p> Hoch</p>
<p>Bewegungssensoren (UA-HG60E / UA-HG50E)</p> <p>Sie können die Zeit einstellen, bis der Bewegungssensor erkennt, dass sich niemand im Raum aufhält. Sie können den Bewegungssensor auch deaktivieren.</p> 	<p> EIN (Standard-Erkennungszeit) (Standard)</p> <p> EIN (Längere Erkennungszeit)</p> <p> Abbruch</p>
<p>Überwachungsfunktion – Einstellung</p> <p>Sie können einstellen, dass das Gerät einen Piepton abgibt, wenn die Überwachungsleuchte auf rot schaltet. Sie können die Überwachungsfunktion auch deaktivieren.</p> 	<p> EIN (Benachrichtigung mit Überwachungsleuchte und Ton) Der Piepton ertönt maximal 30 Sekunden lang. Wenn Sie eine beliebige Taste auf dem Bedienfeld drücken, hört der Piepton auf. Wenn die Überwachungsleuchte eingeschaltet ist, erklingt der Piepton stündlich.</p> <p> EIN (Benachrichtigung nur mit Überwachungsleuchte) (Standard)</p> <p> Abbruch</p>

PFLEGE UND WARTUNG



FILTERANZEIGE

Die Filter-Reset-Anzeigeleuchte wird nach etwa 720 Betriebsstunden aktiviert. (30 Tage × 24 Stunden = 720 Stunden)

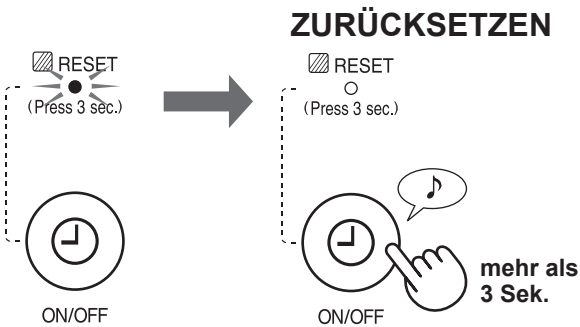

Dies ist eine Erinnerung, um die unten beschriebene Wartung durchzuführen. Nach der Wartung die Filteranzeige zurücksetzen.

PFLEGEINDEX

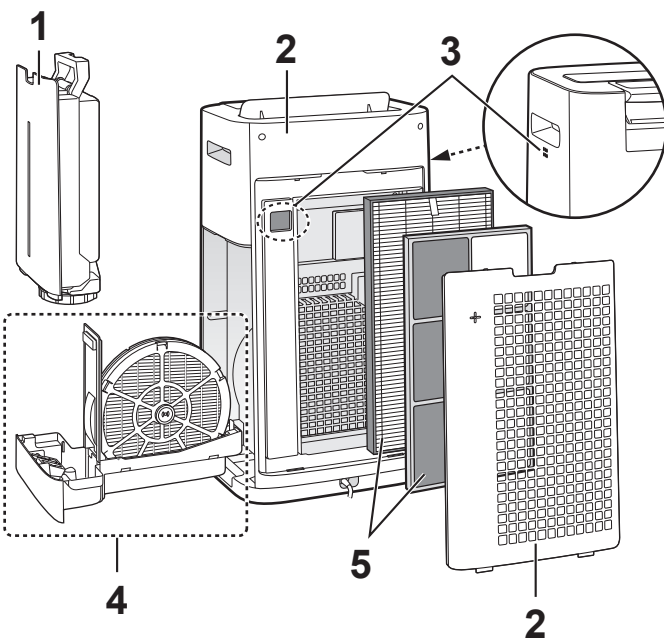

	Ort	Vgl.
1	Wassertank	D-13
2	Gerät/Hintere Abdeckung (Vorfilter)	
3	Sensoren	
4	Befeuchtungsfach Befeuchtungsfilter	D-14
5	HEPA-Filter Deofilter	D-15

WASSERTANK



Spülen Sie die Innenseite mit Wasser.

HINWEIS Wie man sorgfältig reinigt, um Schmutz zu entfernen.

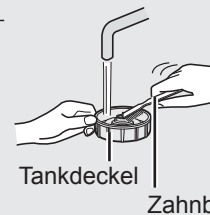
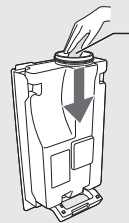

Reinigen Sie die Innenseite des Wassertanks mit einem weichen Schwamm und putzen Sie den Tankdeckel mit einem Wattestäbchen oder einer Zahnbürste.

GERÄT/HINTERE ABDECKUNG

Mit einem trockenen und weichen Tuch abwischen.



Sensoren

Hintere Abdeckung (Vorfilter)

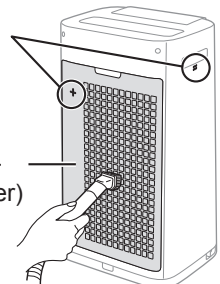

Entfernen Sie den Staub vorsichtig mit einem Reinigungswerkzeug wie einem Staubsauger.

HINWEIS Wie man sorgfältig reinigt, um Schmutz zu entfernen.

Hintere Abdeckung

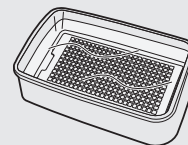

1. Füllen Sie ein wenig Küchenreiniger in das Wasser und lassen Sie es etwa 10 Minuten lang einwirken.

VORSICHT

Wenden Sie keinen übermäßigen Druck an, wenn Sie die hintere Abdeckung reinigen.

- Spülen Sie den Küchenreiniger mit frischem Wasser ab.
- Lassen Sie den Filter an einem gut belüfteten Platz vollständig trocknen.

Sensorfilter



Sensorfilter

- Hintere Abdeckung entfernen.
- Den Sensorfilter entfernen.
- Wenn der Sensorfilter sehr verschmutzt ist, waschen Sie ihn mit Wasser und trocknen Sie ihn gründlich.

BEFEUCHTUNGSFILTER UND FACH

REINIGUNG DES BEFEUCHTUNGSFILTERS UND DES FACHS.

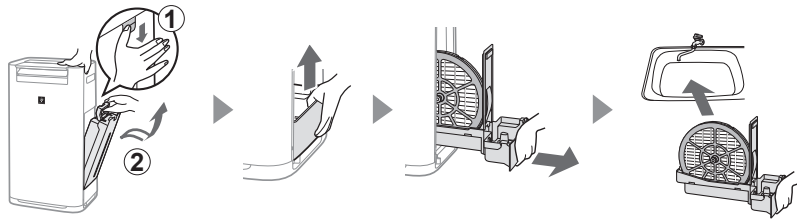

EINSETZEN DES BEFEUCHTUNGSFILTERS UND DES FACHS.

Bringen Sie die Teile nach der Wartung wieder ordnungsgemäß an.

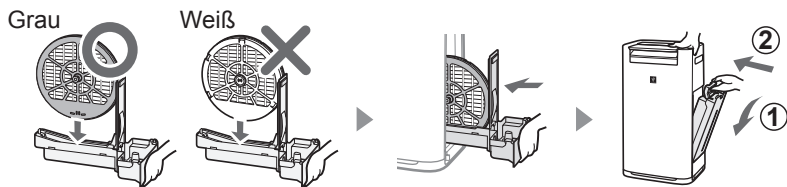

Befeuchtungsfilter

Mit viel Wasser ausspülen.

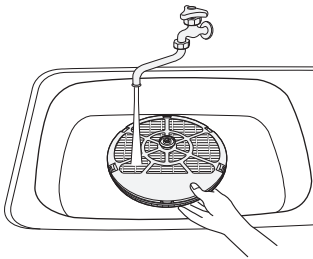

HINWEIS Wenn Sie den Schaft des Befeuchtungsfilters entfernen, sollten Sie sicherstellen, ihn wieder an seiner ursprünglichen Position anzubringen.

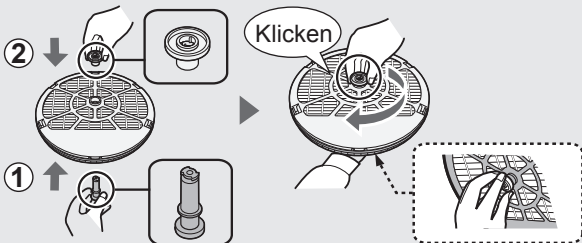

Befeuchtungsfach

1 Entfernen Sie die Abdeckhaube des Befeuchtungsfachs.

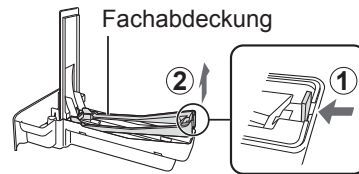

2 Mit viel Wasser ausspülen.

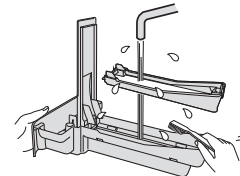

3 Bringen Sie die Abdeckhaube des Befeuchtungsfachs wieder an.

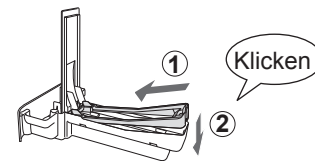

• Entfernen Sie weder Schwimmer noch die Fachabdeckung. Wenn sie sich lösen, lesen Sie D-15.

HINWEIS Wie man sorgfältig reinigt, um Schmutz zu entfernen.

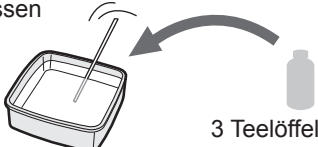
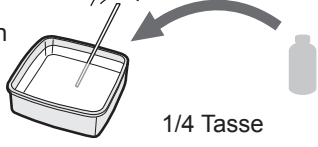
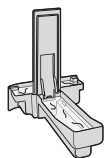
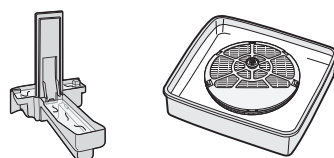
	Küchenreiniger (nur Befeuchtungsfach)	Zitronensäure (erhältlich in einigen Drogerien)	100 % Zitronensaft ohne Fruchtfleisch in Flaschen
1	1. Füllen Sie das Fach zur Hälfte mit Wasser. 2. Geben Sie ein wenig Küchenreiniger hinzu.	2 1/2 Tassen Wasser 	3 Tassen Wasser 
2	 30 Minuten einwirken lassen.	 30 Minuten einwirken lassen.	30 Minuten einwirken lassen. (Wenn Sie Zitronensaft als Entkalkungslösung verwenden, ist die Einwirkzeit länger.)
3	Den Küchenreiniger oder die Entkalkungslösung mit frischem Wasser abspülen.		

HEPA-FILTER/DEOFILTER

Den Staub im HEPA-Filter und DEO-Filter entfernen.

VORSICHT

- Waschen Sie die Filter nicht. Setzen Sie sie keinem Sonnenlicht aus.

HEPA-FILTER

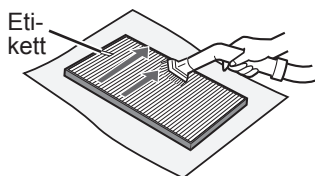

Warten Sie nur die Oberfläche mit dem Etikett. Reinigen Sie die Rückseite nicht. Der Filter ist zerbrechlich, achten Sie darauf, nicht zu viel Druck auszuüben.

DEODORISIERUNGSFILTER

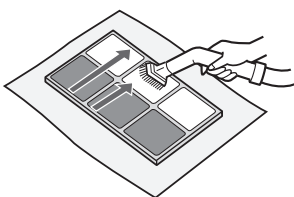

Beide Oberflächen können gewartet werden. Der Filter kann brechen, wenn zu viel Kraft ausgeübt wird. Bitte reinigen Sie diesen vorsichtig.

Einige der vom Filter absorbierten Gerüche werden womöglich erst im Laufe der Zeit aufgespalten, was zu zusätzlichen Gerüchen führen kann. Je nach Einsatzbereich, besonders in geruchsintensiven Umgebungen, können die Gerüche im Vergleich zum Hausgebrauch schon früher verstärkt auftreten. Wenn diese Gerüche weiterbestehen oder der Staub nach der Wartung nicht entfernt werden kann, ersetzen Sie den Filter.

Einsetzen des Schwimmers und der Fachabdeckung

Fachabdeckung

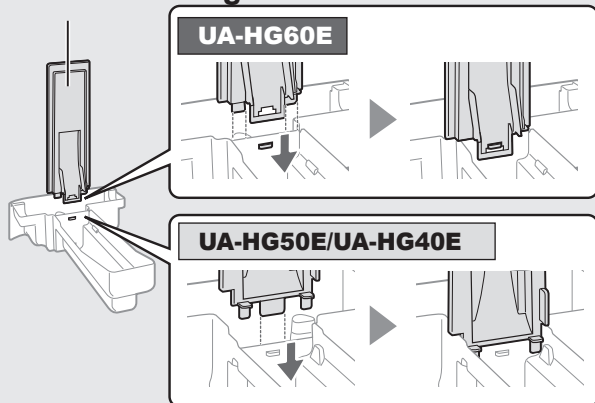

Schwimmer

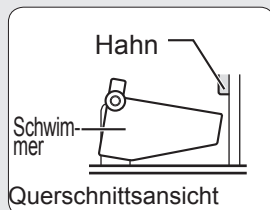

1. Den Schwimmer unter diesem Hahn einführen.

2. Führen Sie den Schwimmerhahn in das Loch ein.

3. Führen Sie den Hahn auf der anderen Seite des Schwimmers in das Loch ein.

FILTERWECHSEL

LEBENSZEIT DER FILTER

Die Lebenszeit der Filter hängt von der Raumumgebung, den Einsatzbedingungen und dem Aufstellungsort des Geräts ab. Die Lebenszeit des HEPA-Filters und des Deofilters und die Ersatzempfehlungen basieren auf der Reinigung eines Raums, in dem täglich 5 Zigaretten geraucht werden, und der Annahme, dass die Staubauffang- und Deoleistung auf die Hälfte der Werte eines neuen Filters gesunken sind. Wir empfehlen, den Filter häufiger zu ersetzen, wenn das Produkt unter Bedingungen verwendet wird, die um einiges intensiver sind als die bei einem üblichen Hausgebrauch.

- HEPA Filter Etwa 10 Jahre nach Öffnen
- Deofilter Etwa 10 Jahre nach Öffnen
- Befeuchtungsfilter Etwa 10 Jahre nach Öffnen

Ersatzfilter-Modell

Kontaktieren Sie ihren Händler für den Kauf eines Ersatzfilters.

Ersatzfilter	UA-HG60E	UA-HG50E	UA-HG40E
HEPA-Filter (1 Stück)	UZ-HD6HF	UZ-HD4HF	UZ-HD4HF
Deofilter (1 Stück)	UZ-HG6DF	UZ-HG4DF	UZ-HG4DF
Befeuchtungsfilter (1 Stück)	UZ-HG6MF	UZ-HG6MF	UZ-HG6MF

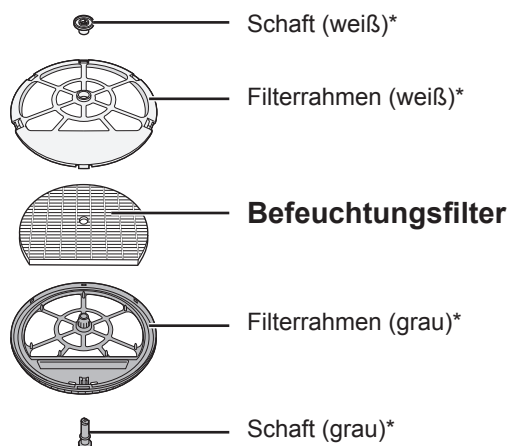

*Entsorgen Sie diese Teile nicht.

Entsorgung der Filter

Entsorgen Sie gebrauchte Filter entsprechend den örtlichen Umweltschutzrichtlinien und -bestimmungen.

HEPA-Filter-Material:

- Filter: Polypropylen
- Rahmen: Polyethylen

Deofilter-Material:

- Filter: Papier
- Rahmen: ABS-Harz

Befeuchtungsfilter-Material:

- Filter: Viskose, Polyester

FEHLERBEHEBUNG

Bevor Sie den Kundendienst kontaktieren, lesen Sie sich bitte zuerst die Tabelle „Fehlerbehebung“ durch, da das Problem möglicherweise keine Gerätefehlfunktion ist.

PROBLEM	LÖSUNG (folgende Punkte sind keine Fehlfunktion)
Gerüche und Rauch sind weiterhin vorhanden.	<ul style="list-style-type: none"> Überprüfen Sie die Filter. Wenn sie extrem verschmutzt erscheinen, reinigen oder ersetzen Sie sie. (Vgl. D-15)
Die Sauberkeitsüberwachung leuchtet grün, selbst wenn die Luft nicht sauber ist.	<ul style="list-style-type: none"> Vielleicht war die Luft verschmutzt, als das Gerät eingesteckt wurde. Stecken Sie das Gerät aus und danach wieder ein.
Die Sauberkeitsüberwachung leuchtet selbst dann rot, wenn die Luft sauber ist.	<ul style="list-style-type: none"> Verschmutzte oder verstopfte (empfindliche) Staubsensoröffnungen beeinträchtigen den Sensorbetrieb. Reinigen Sie vorsichtig den Sensorfilter oder die hintere Abdeckung. (Vgl. D-13).
Das Gerät gibt ein klickendes oder tickendes Geräusch von sich.	<ul style="list-style-type: none"> Das Gerät kann ein klickendes oder tickendes Geräusch von sich geben, wenn es Ionen erzeugt.
Die vom Gerät abgegebene Luft riecht.	<ul style="list-style-type: none"> Überprüfen Sie, ob die Filter stark verschmutzt sind. Reinigen oder ersetzen Sie die Filter. (Vgl. D-13, D-14, D-15) Verwenden Sie nur frisches Leitungswasser. Die Verwendung anderer Wasserquellen kann das Entstehen von Schimmel, Pilzen oder Bakterien fördern.
Das Gerät funktioniert nicht, wenn Zigarettenrauch in der Luft ist.	<ul style="list-style-type: none"> Stellen Sie sicher, dass das Gerät an einem Ort steht, an dem die Sensoren Zigarettenrauch erkennen können. Überprüfen Sie, ob die (empfindlichen) Staubsensoröffnungen blockiert oder verstopft sind. Wenn sie blockiert oder verstopft sind, reinigen Sie den Sensorfilter oder die hintere Abdeckung. (Vgl. D-13)
Die FILTER-RESET-Anzeigeleuchte ist aktiviert.	<ul style="list-style-type: none"> Verbinden Sie das Netzkabel nach jeder Wartung und jedem Ersatz der Filter mit einer Steckdose und drücken Sie die anschließend die Filter-Reset-Taste. (Vgl. D-13)
Die vordere Anzeige hat sich ausgeschaltet.	<ul style="list-style-type: none"> Wenn die Lichtsteuerung auf „Auto“ gestellt ist, schaltet sich die Leuchte automatisch aus, wenn es im Raum dunkel ist. Außerdem ist die Leuchte immer deaktiviert, wenn die Lichtsteuerung auf „Abschalten“ eingestellt ist. Wenn Sie nicht möchten, dass die Leuchte abgeschaltet wird, sollten Sie die Lichtsteuerung auf die Einstellung „Dunkler“ stellen. (Vgl. D-11)
Die Befeuchtungsleuchte auf der vorderen Anzeige leuchtet nicht, wenn der Tank leer ist.	<ul style="list-style-type: none"> Der Raum hat das angemessene Feuchtigkeitsniveau erreicht und die Befeuchtung wurde deaktiviert. Überprüfen Sie den Styroporschwimmer auf Unreinheiten. Reinigen Sie das Befeuchtungsfach. Vergewissern Sie sich, dass das Gerät auf einer ebenen Fläche steht. (Vgl. D-14)
Der Wasserstand im Tank nimmt nicht oder nur langsam ab.	<ul style="list-style-type: none"> Überprüfen Sie, ob das Befeuchtungsfach und der Wassertank ordnungsgemäß eingebaut sind. Überprüfen Sie den Befeuchtungsfilter. (Vgl. D-14) Wenn der Filter sehr verschmutzt ist, reinigen oder ersetzen Sie ihn. (Vgl. D-15)
Die Farbe der Sauberkeitsüberwachung ändert sich häufig.	<ul style="list-style-type: none"> Die Sauberkeitsüberwachung ändert automatisch ihre Farbe, wenn der (empfindliche) Staubsensor und der Geruchssensor* Unreinheiten erkennen. Wenn Sie wegen der Änderungen besorgt sind, können Sie die Einstellung der Sensorempfindlichkeit verändern. (Vgl. D-11, D-12) (*UA-HG60E/UA-HG50E)
Die Werte der Feuchtigkeitsüberwachung des Geräts können sich von den angezeigten Werten anderer Feuchtigkeitsmesser im Raum unterscheiden.	<ul style="list-style-type: none"> Das Feuchtigkeitsniveau kann sich an verschiedenen Stellen im Raum unterscheiden. Die Messparameter der Sensoren unterscheiden sich. Wenn die Überwachung einen Stromverbrauch oder eine Temperatur anzeigt, schalten Sie die Anzeige um, indem Sie die ANZEIGEAUSWAHL-Taste drücken. (Vgl. D-10)
Die PM2,5-Leuchte des Geräts stimmt nicht mit dem Wetterbericht oder anderen lokalen PM2,5-Daten überein.	<ul style="list-style-type: none"> Außen-, Innen- sowie Wohnumfelder (das Verkehrsaufkommen in der Umgebung, die Anzahl der Stockwerke eines Hauses usw.) können andere Messwerte ergeben als bei lokalen PM2,5-Daten.
„°C“-Leuchte blinkt	<ul style="list-style-type: none"> Aufgrund einer niedrigen Raumtemperatur können im Raum Viren überleben. Wir empfehlen, dass Sie die Temperatur mit Heizgeräten anpassen. (Vgl. D-9) Die Temperatur und die Feuchtigkeit im Raum sind hoch. Wir empfehlen, dass Sie ein wenig Wasser trinken oder die Raumtemperatur senken. (Vgl. D-10)

FEHLERANZEIGE

Wenn der Fehler wiederholt auftritt, kontaktieren Sie das Sharp-Service-Center.

DIGITALE ANZEIGE	LÖSUNG
	Vergewissern Sie sich, dass der Befeuchtungsfilter und das Befeuchtungsfach richtig eingebaut sind und schalten Sie das Gerät anschließend wieder EIN.
	Stecken Sie das Gerät aus und warten Sie eine Minute lang – stecken Sie das Gerät anschließend wieder ein.

TECHNISCHE ANGABEN

Modell		UA-HG60E			UA-HG50E			UA-HG40E		
Stromversorgung		220 bis 240 V 50 bis 60 Hz								
Lüftergeschwindigkeit-Einstellung		MAX	MED (MIT- TEL)	LOW (NIED- RIG)	MAX	MED (MIT- TEL)	LOW (NIED- RIG)	MAX	MED (MIT- TEL)	LOW (NIED- RIG)
SAUBERE LUFT	Lüftergeschwindigkeit (m ³ /Stunde)	408	240	72	306	180	60	240	120	60
	Nennleistung (W)	72	38	5,0	53	26	5,0	31	12	5,0
	Geräuschpegel (dBA)	53	48	24	52	47	19	46	40	19
LÜFTREI- NIGUNG UND BE- FEUCH- TUNG	Lüftergeschwindigkeit (m ³ /Stunde)	342	240	72	240	120	60	210	120	60
	Nennleistung (W)	55	40	6,5	33	14	6,5	24	14	6,5
	Geräuschpegel (dBA)	49	48	24	46	40	20	43	40	20
	Befeuchtung (ml/Stunde) *1	630	470	200	450	300	150	400	300	150
Empfohlene Raumgröße (m ²) *2		~50			~38			~28		
Empfohlene Raumgröße für High Density Plasmacluster Ion (m ²) *3		~35			~28			~21		
Wasserbehälterkapazität (L)		3,0			2,5			2,5		
Sensoren		Staub (empfindlich)/Geruch/Leuchte/ Temperatur und Feuchtigkeit/Bewegung						Staub(empfindlich)/Leuchte/ Temperatur und Feuchtigkeit		
Kabellänge (m)		2,0								
Maße (mm)		370 (B) × 293 (T) × 660 (H)			345 (B) × 262 (T) × 631 (H)			345 (B) × 262 (T) × 631 (H)		
Gewicht (kg)		10,5			9,2			9,2		

- *1 • Die Befeuchtungsmenge ändert sich entsprechend der Innen- und Außentemperatur und -feuchtigkeit.
Die Befeuchtungsmenge nimmt zu, wenn die Temperatur steigt oder die Feuchtigkeit abnimmt.
Die Befeuchtungsmenge nimmt ab, wenn die Temperatur sinkt oder die Feuchtigkeit zunimmt.
• Messbedingungen: 20 °C, 30 % Feuchtigkeit (JEM1426)
- *2 • Die empfohlene Raumgröße eignet sich für den Betrieb des Geräts bei maximaler Lüftergeschwindigkeit.
• Die empfohlene Raumgröße stellt den Raum dar, in dem eine bestimmte Menge Staubpartikel innerhalb von 30 Minuten entfernt werden kann.
- *3 • Die Größe eines Raums, in dem ca. 7000 Ionen pro Kubikzentimeter in der Mitte eines Raums gemessen werden können, wenn das Gerät in der Nähe einer Wand platziert und in einer Höhe von etwa 1,2 Meter vom Boden entfernt mit MITTLEREM Einstellungsmodus betrieben wird.

Standby-Leistung

Wenn der Stecker in eine Wandsteckdose eingesteckt ist, verbraucht das Gerät etwa 1,2 W Standby-Leistung, um die Stromkreise zu betreiben.
Um Energie zu sparen, ziehen Sie das Kabel heraus, wenn das Gerät nicht betrieben wird.



Achtung: Ihr Produkt ist mit diesem Symbol gekennzeichnet. Dies bedeutet, dass Elektro-Altgeräte nicht mit dem allgemeinen Hausmüll vermischt werden dürfen. Es gibt ein separates Sammelsystem für diese Produkte.

A. Entsorgungsinformationen (für Haushalte)

1. In der EU

WENN SIE DAS GERÄT ENTSORGEN MÖCHTEN, WERFEN SIE DAS GERÄT WEDER IN DEN HAUSMÜLL NOCH IN EIN FEUER!

Benutzte Elektrogeräte und Elektronikgeräte sollten immer GETRENNT entsorgt und wiederaufbereitet werden, gemäß den örtlichen Gesetzen.

Dies unterstützt den Umweltschutz, das Recycling und trägt zu einer Verringerung der Abfallmenge bei. SCHLECHTE ENTSORGUNG kann aufgrund bestimmter Substanzen gesundheitsschädlich und schädlich für die Umwelt sein! Bringen Sie ALTGERÄTE zu der nächsten Müllsammelstelle.

Wenn Sie sich nicht sicher sind, kontaktieren Sie die zuständigen Behörden oder den Händler für weitere Informationen.

NUR FÜR NUTZER IN DER EU UND EINIGE ANDERE LÄNDERN, WIE Z. B. NORWEGEN UND DIE SCHWEIZ: Die getrennte Entsorgung ist gesetzlich verpflichtend.

Das oben gezeigte Symbol auf Elektrogeräten (oder der Verpackung) soll die Benutzer daran erinnern .

PRIVATNUTZER müssen existierende Rückgabemöglichkeiten für gebrauchte Geräte nutzen. Die Rückgabe ist kostenlos.

Wenn das Gerät für GESCHÄFTSZWECKE verwendet wurde, kontaktieren Sie Ihren SHARP-Händler, der Sie über die Rückgabemöglichkeiten informieren wird. Für die Rückgabe können Kosten anfallen. Kleingeräte (und kleine Mengen) kann auch an Ihrem örtlichen Wertstoffhof abgegeben werden. In Spanien: Kontaktieren Sie bitte ihr örtliches Entsorgungsunternehmen oder die örtlichen Behörden, um mehr über die Entsorgung Ihrer Altgeräte zu erfahren.

2. In Nicht-EU-Ländern

Bitte kontaktieren sie Ihre örtlichen Behörden für mehr Informationen über die ordnungsgemäße Entsorgung Ihres Produkts.

In der Schweiz: Alt-Elektrogeräte können kostenlos an den Händler zurückgegeben werden, selbst wenn Sie kein neues Gerät kaufen. Weitere Entsorgungsmöglichkeiten finden Sie unter: www.swico.ch oder www.sens.ch.

B. Entsorgungsinformationen für Geschäftsnutzer.

1. In der EU

Wenn das Produkt für gewerbliche Zwecke benutzt wurde und Sie es entsorgen möchten:

Bitte kontaktieren Sie Ihren SHARP-Händler, der Sie über Rückgabemöglichkeiten informieren wird. Die Rücknahme und/oder das Recycling können kostenpflichtig sein.

Kleingeräte (und kleine Mengen) können auch an Ihrem örtlichen Wertstoffhof abgegeben werden.

In Spanien: Kontaktieren Sie bitte ihr örtliches Entsorgungsunternehmen oder die örtlichen Behörden, um mehr über die Entsorgung Ihrer Altgeräte zu erfahren.

2. In Nicht-EU-Ländern

Bitte kontaktieren sie Ihre örtlichen Behörden für mehr Informationen über die ordnungsgemäße Entsorgung Ihres Produkts.

SHARP®

UA-HG60E

UA-HG50E

UA-HG40E



HIGH-DENSITY 7000 *

"Plasmacluster" y "Device of a cluster of grapes" son marcas comerciales de Sharp Corporation.

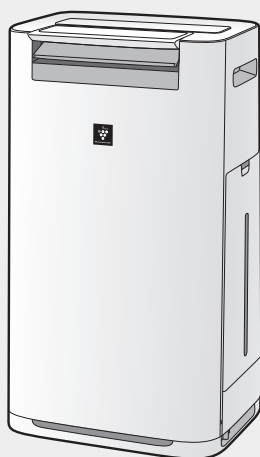

Tipo autónomo

PURIFICADOR DE AIRE con función de humidificación MANUAL DE USO

ESPAÑOL

* El número de esta marca tecnológica indica la cantidad aproximada de iones suministrados al aire de 1 cm³, que se mide alrededor del centro de una habitación con el área del suelo aplicable del "Plasmacluster 7000 de alta densidad" (a 1,2 m de altura con respecto al suelo), cuando el producto se coloca cerca de una pared con el ajuste del modo MED.

CARACTERÍSTICAS

Una combinación exclusiva de tecnologías de tratamiento del aire
Sistema de triple filtrado + Plasmacluster + Humidificación

ATRAPA EL POLVO

El filtro previo atrapa las partículas de polvo de un tamaño superior a 240 micras aproximadamente.

REDUCE LOS OLORES

El filtro desodorante absorbe los gases perjudiciales*1 y muchos de los olores domésticos habituales.

REDUCE LAS PARTÍCULAS DIMINUTAS DE POLVO, EL POLEN Y EL MOHO*2

El filtro HEPA atrapa el 99,97 % de las partículas, de un tamaño mínimo de 0,3 micras.

REFRESCA

Mediante la emisión de una cantidad equilibrada de iones positivos y negativos, el tratamiento del aire Plasmacluster es un proceso natural.

HUMIDIFICA

Controla la humedad detectando automáticamente la temperatura y la humedad.

*1: VOC, NOx, SOx. La función desodorante para una sustancia que genera olores de un solo componente en un recipiente de prueba de 1 m³ puede variar con respecto a la función desodorante en su uso real.

*2: Cuando circula aire a través del sistema de filtro.

La tecnología de sensores controla continuamente la calidad del aire y el estado de la habitación, y ajusta automáticamente el funcionamiento.

MODO INTELIGENTE

(UA-HG60E/UA-HG50E)

6 sensores que detectan 7 factores que controlan con precisión el funcionamiento automático.



Detección de 7 por 6 sensores

SENSOR	DETECCIÓN
Polvo (sensible)	PM2.5 (partículas de materia de menos de 2,5 micras), etc.
	Humo de tabaco, polvo doméstico (suciedad, heces y restos de ácaros, esporas de moho, polen)
Olor	Tabaco, cosméticos, alcohol, vaporizadores y otros olores
Temperatura	Temperatura ambiente
Humedad	Humedad ambiente
Luz	Iluminación de la habitación
Movimiento*3	Movimiento de personas o mascotas

*3: Detecta el movimiento únicamente si el modo inteligente está activado.

Quando una persona o una mascota se encuentran en el área de los sensores*4

(*4: Consulte ES-5)

- Cuando se produce un pequeño movimiento de una persona o una mascota (por ejemplo, al dormir), cambia automáticamente a flujo de aire silencioso.
- Cuando la habitación está oscura, la pantalla delantera, el monitor de limpieza y el indicador LED de la salida de aire se desconectan automáticamente.

Quando no hay movimiento en el área de los sensores

- La pantalla delantera, el monitor de limpieza y el indicador LED de la salida de aire se desconectan, la humidificación se interrumpe y la unidad pasa a un flujo de aire mínimo para ahorrar energía.
- Cuando la humedad de la habitación supera el 80 % y la habitación está iluminada, los iones Plasmacluster se emiten con un flujo de aire fuerte.

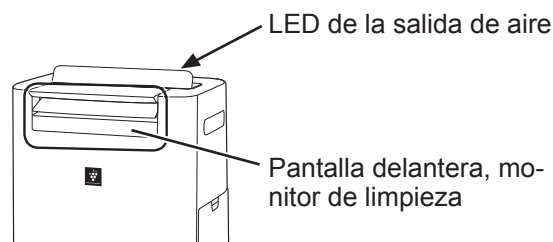

NOTA

- En modo inteligente, puede activar y desactivar manualmente la humidificación (consulte ES-8).
- La pantalla delantera y el LED de la salida de aire se conectan y desconectan automáticamente según la iluminación de la habitación (cuando el control de iluminación está configurado en el modo "Auto". Consulte ES-11).
- Cuando el sensor de movimiento detecta que nadie ha entrado en la habitación durante un intervalo de tiempo predefinido, determina que la habitación está vacía.
- Puede modificar el brillo de la pantalla o del monitor, la sensibilidad de los sensores y el tiempo de detección del sensor de movimiento. (Consulte ES-11, ES-12)
- El sensor de movimiento puede detectar movimientos distintos a los de las personas o mascotas (una cortina que se mueve, etc.).

Lea estas instrucciones antes de utilizar su nuevo purificador de aire

El purificador de aire capta el aire de la habitación a través de la entrada de aire, hace circular el aire a través de un filtro previo, un filtro desodorante y un filtro HEPA en el interior de la unidad, y luego descarga el aire a través de la salida de aire. El filtro HEPA puede eliminar el 99,97 % de las partículas de polvo que atraviesan el filtro, de un tamaño mínimo de 0,3 micras, y también ayuda a absorber los olores. El filtro desodorante absorbe gradualmente los olores cuando pasan por el filtro.

Algunos olores absorbidos por el filtro se descomponen con el tiempo, dando lugar a otros olores. Dependiendo de las condiciones de uso, en particular cuando la unidad se utiliza en entornos mucho más exigentes que el uso doméstico normal, estos olores pueden volverse más fuertes en menos tiempo de lo previsto. Si los olores persisten, cambie los filtros (consulte ES-15).

Cuando los minerales del agua del grifo se adhieren a los filtros y se endurecen y vuelven de color blanco, absorben los olores de la habitación que provocan la emisión de un olor desagradable cuando el filtro de humidificación está seco. (Esto varía según la calidad del agua y otros factores ambientales). Si esto sucede, lleve a cabo el mantenimiento de filtro de humidificación (consulte ES-14).

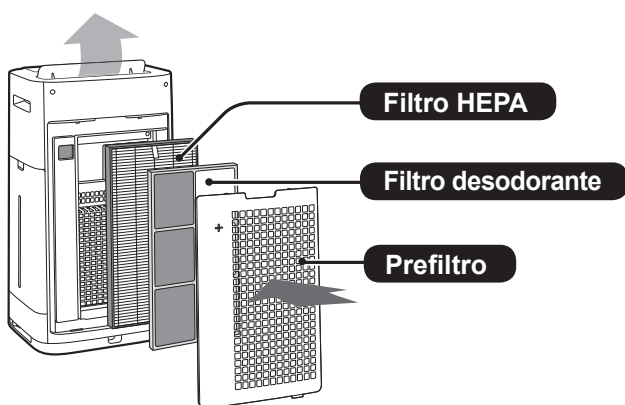

NOTA

- El purificador de aire se ha diseñado para eliminar el polvo en suspensión en el aire y los olores. El purificador de aire no se ha diseñado para eliminar los gases perjudiciales, como el monóxido de carbono que contiene el humo de los cigarrillos. Si el origen del olor sigue existiendo, es posible que el purificador de aire no elimine completamente el olor.

ÍNDICE

INSTRUCCIONES IMPORTANTES DE SEGURIDAD ..	ES-3
• ADVERTENCIA	
• NOTA	
• PRECAUCIONES RELATIVAS AL FUNCIONAMIENTO	
• INSTRUCCIONES DE INSTALACIÓN	
• INSTRUCCIONES DE LOS FILTROS	
NOMBRE DE LAS PIEZAS	ES-5
• PARTE FRONTAL	
• DETRÁS	
• PANEL DE CONTROL	
• PANTALLA DELANTERA	
PREPARACIÓN	ES-7
• INSTALACIÓN DE LOS FILTROS	
FUNCIONAMIENTO	ES-7
• INICIO/PARADA	
• MODO DUCHA DE IONES LIMPIOS	
• MODO INTELIGENTE (UA-HG60E/UA-HG50E)	
• MODO AUTOMÁTICO (UA-HG40E)	
• MODO DIRIGIDO DE IONES PLASMACLUSTER	
• SELECCIÓN DE MODO	
• BLOQUEO PARA NIÑOS	
• AJUSTES DE HUMIDIFICACIÓN (LLENADO DEL DEPÓSITO DE AGUA)	
• TEMPORIZADOR ENCENDIDO	
• TEMPORIZADOR DE APAGADO	
• SELECCIÓN DE PANTALLA	
• IONES PLASMACLUSTER ENCENDIDO/APAGADO	
• FUNCIÓN DE VIGILANCIA	
• MODIFICACIÓN DE DIVERSOS AJUSTES	
LIMPIEZA Y MANTENIMIENTO	ES-13
• INDICADOR DEL FILTRO	
• ÍNDICE DE LIMPIEZA	
• DEPÓSITO DE AGUA	
• UNIDAD/PANEL TRASERO	
• FILTRO Y BANDEJA DE HUMIDIFICACIÓN	
• FILTRO HEPA/FILTRO DESODORANTE	
• CAMBIO DE FILTRO	
RESOLUCIÓN DE PROBLEMAS	ES-16
ESPECIFICACIONES	ES-17

Gracias por la compra de este purificador de aire SHARP. Antes de usar el purificador de aire, lea este manual detenidamente. Después de leer el manual, guárdelo en un lugar cómodo para poder consultarlo en el futuro.

INSTRUCCIONES IMPORTANTES DE SEGURIDAD

Respete siempre las precauciones básicas de seguridad cuando utilice electrodomésticos, incluidas las siguientes:

ADVERTENCIA: Respete siempre las precauciones siguientes para reducir el riesgo de descarga eléctrica, incendios o lesiones:

- Lea todas las instrucciones antes de utilizar la unidad.
- Utilice únicamente una toma de 220-240 voltios.
- **Este aparato solo puede ser utilizado por niños con edades superiores a los 8 años y por personas con capacidades físicas, sensoriales o mentales reducidas, o con falta de experiencia o conocimientos si son supervisados o se les ha explicado el uso del aparato de forma segura y entienden los peligros asociados a su uso. Los niños no deben jugar con el aparato ni llevar a cabo la limpieza y mantenimiento del aparato sin supervisión.**
- **Si el cable de alimentación está dañado, debe ser reemplazado por el fabricante, su técnico de servicio, un Centro técnico autorizado de Sharp o una persona con cualificaciones similares para evitar situaciones peligrosas.**
- **Asegúrese de quitar el enchufe eléctrico cuando vaya a rellenar el depósito de agua, antes de realizar el mantenimiento, al extraer, colocar y reemplazar el filtro, y cuando no vaya a utilizar la unidad durante mucho tiempo. De lo contrario, se podría producir un cortocircuito que genere una descarga eléctrica o un incendio.**
- No utilice la unidad si el cable de alimentación o el enchufe están dañados, o si la conexión con la toma de pared está floja.
- Limpie periódicamente el polvo del enchufe.
- No introduzca los dedos ni objetos extraños en la entrada o la salida de aire.
- Cuando vaya a extraer el enchufe eléctrico, siempre debe sujetar el enchufe, sin tirar del cable.
De lo contrario, se puede provocar un cortocircuito que dé lugar a una descarga eléctrica o un incendio.
- Cuando vaya a retirar la unidad, no dañe el cable de alimentación con las ruedas.
De lo contrario, se podría producir una descarga eléctrica o un incendio, o se podría generar calor.
- Tenga cuidado de no dañar el cable de alimentación, ya que podrían producirse una descarga eléctrica, un exceso de calor o un

incendio.

- No extraiga el enchufe con las manos mojas.
- No utilice esta unidad cerca de aparatos de gas o chimeneas.
- Este purificador de aire solo debe ser reparado por un Centro técnico autorizado de Sharp. Póngase en contacto con el Centro técnico más cercano si se produce cualquier problema o si requiere un ajuste o una reparación.
- No ponga en marcha la unidad en habitaciones cuando utilice insecticidas ni en habitaciones en que presenten residuos grasos, incienso, chispas de cigarrillos encendidos o humos químicos en el aire, o en lugares donde la unidad pueda mojarse, como un baño.
- Tenga cuidado al limpiar la unidad; los productos de limpieza corrosivos fuertes pueden dañar el exterior.
- Cuando vaya a mover la unidad, extraiga primero el depósito de agua y la bandeja de humidificación, y luego sujete la unidad por las asas de los dos lados.
- No beba el agua de la bandeja de humidificación ni del depósito de agua.
- No exponga la unidad a agua, ya que podría producirse un cortocircuito o una descarga eléctrica.
- Cambie el agua del depósito de agua cada día, con agua del grifo, y limpie periódicamente el depósito de agua y la bandeja de humidificación. (Véanse ES-8, ES-13 y ES-14). Cuando la unidad no se esté usando, retire el agua del depósito de agua y la bandeja de humidificación. Si deja agua en el depósito de agua o la bandeja de humidificación, pueden aparecer moho, bacterias y malos olores.
En casos poco frecuentes, esas bacterias pueden constituir un peligro para la salud.

NOTA: ¿Qué hay que hacer si la unidad interfiere en la recepción de radio o televisión?

Si el purificador de aire interfiere en la recepción de radio o televisión, intente aplicar una o varias de las medidas siguientes:

- Ajuste o reubique la antena de recepción.
- Aumente la distancia entre la unidad y la radio o el televisor.
- Conecte el equipo a una toma de un circuito distinto al cual esté conectado el receptor de radio o televisión.
- Consulte al distribuidor o a un técnico cualificado de radio o televisión.

PRECAUCIONES RELATIVAS AL FUNCIONAMIENTO

- No bloquee la entrada ni la salida de aire.
- No coloque la unidad cerca de objetos calientes, como fogones o calefactores, encima de estos, ni en ningún lugar donde puedan entrar en contacto con vapor.
- La unidad siempre debe funcionar en posición vertical.
- Cuando vaya a mover la unidad, utilice las asas de los dos lados.
No mueva la unidad mientras esté en marcha.
- Si la unidad está colocada sobre un suelo que se daña con facilidad, una superficie desigual o una moqueta gruesa, levántela cuando vaya a moverla.
- Cuando mueva la unidad con las ruedas, hágalo lentamente y en dirección horizontal.
- Apague la unidad y extraiga el depósito de agua antes de moverla, asegurándose de que los dedos no queden atrapados.
- No utilice la unidad sin los filtros, el depósito de agua y la bandeja de humidificación instalados correctamente.
- No lave ni reutilice el filtro HEPA y el filtro desodorante.
Hacerlo no solo no mejora el funcionamiento de los filtros, sino que puede provocar una descarga eléctrica o una avería.
- Limpie el exterior solamente con un trapo suave.
No utilice líquidos volátiles ni detergentes. La superficie de la unidad puede dañarse o agrietarse con disolventes de pintura con gasolina y el polvo de pulir. Además, los sensores también podrían averiarse.
- La frecuencia de mantenimiento de descalcificación dependerá de la dureza y las impurezas del agua utilizada; cuanto más dura sea el agua, más frecuente deberá ser la descalcificación.
- Mantenga la unidad apartada del agua.
- Cuando vaya a rellenar el depósito de agua, asegúrese de que no tenga fugas de agua.
- Asegúrese de limpiar todo exceso de agua en el exterior del depósito de agua.
- No utilice agua caliente (40 °C o más), agentes químicos, sustancias aromáticas, agua sucia u otras sustancias perjudiciales. De lo contrario, la unidad se podría deformar o funcionar mal.
- Utilice solo agua del grifo. El uso de agua de otro origen conlleva un riesgo de aparición de moho, hongos o bacterias.
- No agite el depósito de agua mientras sujeta el asa.

- No extraiga el filtro de humidificación del bastidor del filtro, salvo cuando lo vaya a cambiar.
- Evite derramar agua al extraer o limpiar la bandeja de humidificación.
- No retire el flotador.
Si se desprende, consulte ES-15.
- No utilice detergentes para llevar a cabo el mantenimiento de la bandeja de humidificación y de la tapa.
De lo contrario, podría provocar deformaciones, manchas y grietas (fugas de agua).
- No frote con fuerza el panel trasero durante el mantenimiento.

INSTRUCCIONES DE INSTALACIÓN

- Evite lugares en los que los sensores queden expuestos directamente al viento.
De lo contrario, la unidad podría funcionar mal.
- Evite lugares en los que haya muebles, tejidos u otros objetos que puedan entrar en contacto con la unidad e interferir en la entrada y la salida de aire.
- Evite usar la unidad en lugares en los que quede expuesta a condensación o cambios drásticos de temperatura. La temperatura ambiente adecuada se encuentra entre 0 y 35 °C.
- Coloque la unidad sobre una superficie nivelada y estable con suficiente circulación de aire.
Cuando coloque la unidad en una zona con una gran cantidad de moqueta, es posible que vibre un poco.
Coloque la unidad en una superficie nivelada para evitar fugas de agua de la bandeja de humidificación.
- Evite lugares en los que se genere grasa o humo grasiento.
De lo contrario, se pueden producir grietas en el exterior de la unidad y averías en los sensores.
- La unidad puede recoger el polvo incluso cuando se encuentra a solo 3 cm de la pared; las paredes y el suelo circundantes de la pared pueden ensuciarse. Coloque la unidad alejada de la pared.
La pared que se encuentra detrás de la toma de aire puede llegar a ensuciarse con el tiempo. Cuando utilice la unidad durante mucho tiempo en el mismo lugar, limpie periódicamente las paredes adyacentes.

INSTRUCCIONES DE LOS FILTROS

- Siga las instrucciones de este manual para llevar a cabo correctamente la limpieza y el mantenimiento de los filtros.
(Consulte ES-13, ES-14 y ES-15)

NOMBRE DE LAS PIEZAS

PARTE FRONTAL

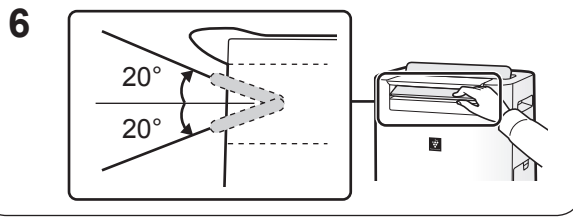
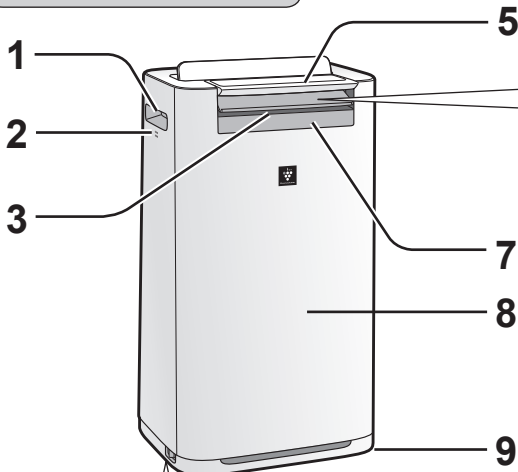

4 Para bloquear un tope de rueda (derecha e izquierda)

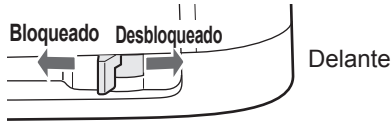

1	Asa (2 ubicaciones)
2	Sensor (interno) Temperatura/humedad/olor* (*UA-HG60E / UA-HG50E)
3	Salida de aire (delante)
4	Tope de rueda (derecha e izquierda)
5	Panel de control
6	Deflector delantero (ajustable)
7	Pantalla delantera
8	Unidad
9	Rueda (4 ubicaciones)

DETRÁS

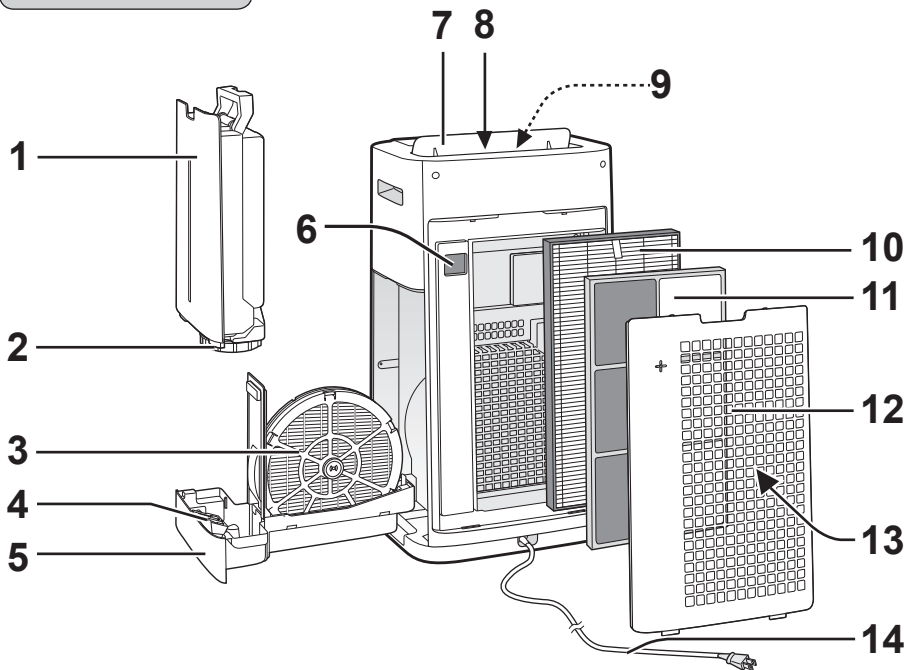

(La forma del enchufe varía según el país).

1	Depósito de agua	7	Deflector trasero
2	Tapón del depósito	8	Salida de aire (detrás)
3	Filtro de humidificación	9	LED de salida de aire (blanca)
4	Flotador	10	Filtro HEPA
5	Bandeja de humidificación	11	Filtro desodorante
6	Polvo (sensible) sensor/ filtro del sensor	12	Panel trasero (prefiltro)
		13	Entrada de aire
		14	Cable de alimentación/enchufe

Rango de detección

Sensor de luz

No instale la unidad en los lugares siguientes, ya que el sensor de luz podría no funcionar correctamente.

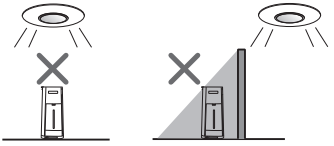

Directamente debajo de un aparato de iluminación. En la sombra

Sensor de movimiento (UA-HG60E/UA-HG50E)

El rango de los sensores es el área inferior.

Delante

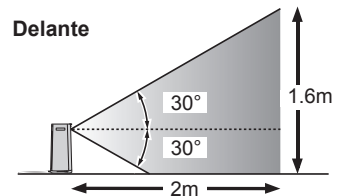

Derecha e izquierda

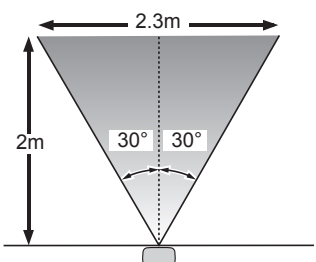

PANEL DE CONTROL

Pulse el botón marcado con "★" para poner la unidad en marcha.

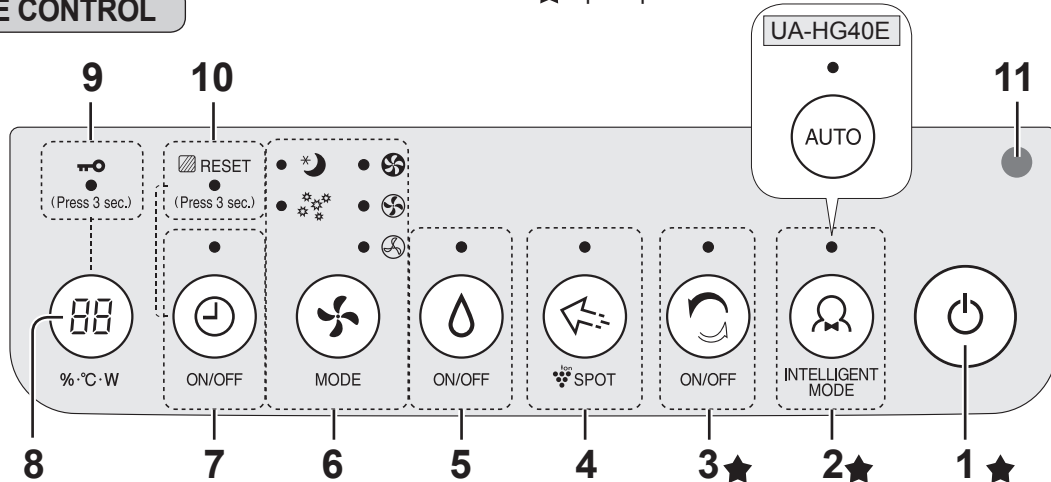

1	Botón de encendido/apagado	7	Botón de temporizador de encendido/apagado, luz indicadora (blanca) <Pulse durante 3 seg> Botón RESTABLECER FILTRO
2	Botón de MODO INTELIGENTE, luz indicadora (blanca)	8	Botón SELECCIÓN DE PANTALLA <Pulse durante 3 seg> Botón BLOQUEO PARA NIÑOS
3	Botón DUCHA DE IONES LIMPIOS, luz indicadora (blanca)	9	Luz indicadora de BLOQUEO PARA NIÑOS (blanca)
4	Botón de modo DIRIGIDO de iones Plasmacluster, luz indicadora (blanca)	10	Luz indicadora RESTABLECER FILTRO (naranja)
5	Botón de encendido/apagado de HUMIDIFICACIÓN, luz indicadora (blanca)	11	Sensor de luz
6	Botón de MODO, luz indicadora (blanca)		

PANTALLA DELANTERA

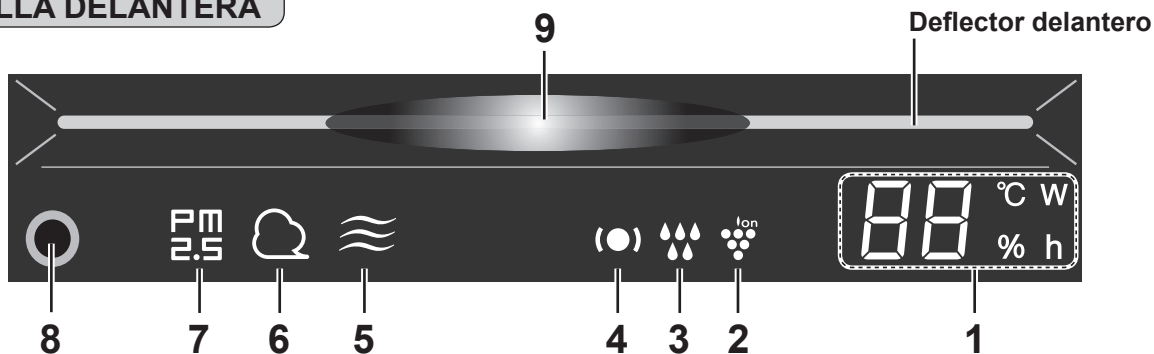

1	<p>Control de humedad/temperatura Indica el nivel aproximado de humedad o la temperatura de la habitación. No se pueden ajustar los parámetros de humedad.</p> <p>Se indica una humedad del 20 al 90 %.</p> <p>20% o menos 20% ← 55% → 90% o más</p> <p>Se indica una temperatura de 0 a 50 °C.</p> <p>-1 °C o menos Lo °C ← 25 °C → Hi °C 50 °C o más</p>	4	Luz de vigilancia (verde/naranja/roja) (Consulte ES-9 y ES-10)
	<p>Monitor de potencia Indica la potencia según el funcionamiento en ese momento.</p> <p>Monitor del temporizador Indica los ajustes de tiempo o el tiempo restante del temporizador apagado/encendido.</p>	5	Luz de olor (blanca) (UA-HG60E/UA-HG50E) Indica que el sensor de olores ha detectado olores.
	2	Luz de iones Plasmacluster (azul)	6
3	<p>Luz de humidificación</p> <p>Verde Humidificación activada</p> <p>Apagada Humidificación desactivada</p> <p>Roja (parpadeante) La unidad necesita agua</p>	7	Luz PM2.5 (blanca) Indica que el sensor de polvo (sensible) detecta polvo microscópico. (Partículas de materia de un tamaño inferior a 2,5 micras).
		8	Sensor de movimiento (UA-HG60E/UA-HG50E)
		9	<p>Monitor de limpieza Indica la pureza del aire de la habitación en 7 niveles con cambios de color.</p> <p>Azul ↔ Roja Limpio Sucio</p>

PREPARACIÓN

Asegúrese de quitar el enchufe de la toma de pared.



INSTALACIÓN DE LOS FILTROS

1 Retire el panel trasero.

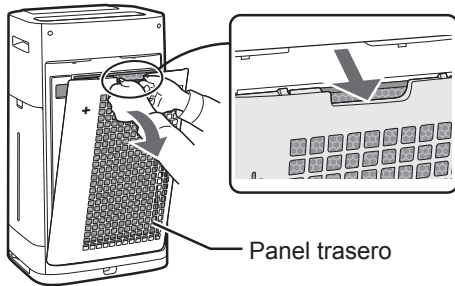

2 Retire la bolsa de plástico de cada filtro.

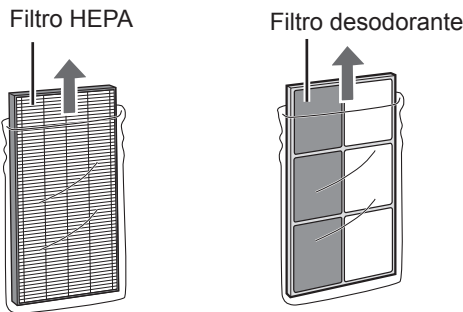

3 Instale los filtros en el orden correcto, tal como se indica.

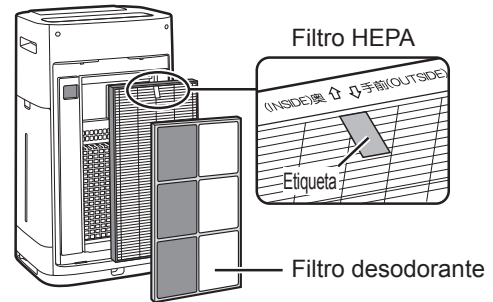

4 Instale el panel trasero.

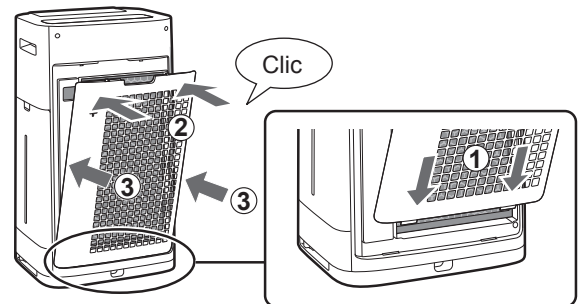

NOTA

- Cuando vaya a cambiar el filtro, se recomienda que anote la fecha de inicio de uso.

FUNCIONAMIENTO

INICIO/PARADA

INICIO

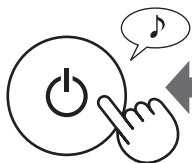

PARADA



MODO DUCHA DE IONES LIMPIOS

La unidad emite iones Plasmacluster con un flujo de aire fuerte y recoge el polvo, al mismo tiempo que reduce la electricidad estática durante 10 minutos. Después, la sensibilidad del sensor de POLVO pasa automáticamente a "ALTA", para detectar rápidamente las impurezas y limpiar el aire con gran potencia durante 50 minutos.



ON/OFF

NOTA

- Cuando la operación finalice una vez transcurridos 60 minutos, la unidad volverá al modo de funcionamiento anterior. Durante ese modo, podrá cambiar a otro modo.
- El modo de iones Plasmacluster no se puede desactivar. (Consulte ES-10)

MODO INTELIGENTE (UA-HG60E/UA-HG50E)

La velocidad del ventilador se controla automáticamente según la detección 7. (Consulte ES-1)



INTELLIGENT MODE

MODO AUTOMÁTICO (UA-HG40E)

La velocidad del ventilador se controla automáticamente según la detección 5. (PM2.5/Polvo habitual/Temperatura/Humedad/Luz)

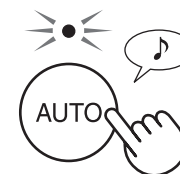

NOTA

- La pantalla delantera, el monitor de limpieza y el LED de la salida de aire se conectan y desconectan automáticamente según la iluminación de la habitación (cuando el control de iluminación está configurado en el modo "Auto". Consulte ES-11).

MODO DIRIGIDO DE IONES PLASMACLUSTER

Utilice este modo cuando quiera eliminar los olores adheridos, los gérmenes y otras sustancias de tejidos, sofás y cortinas.

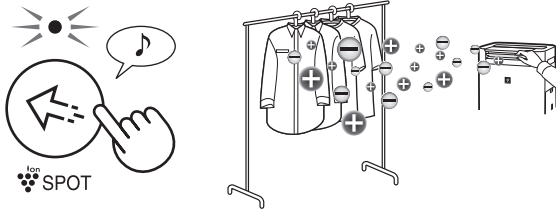

NOTA

Ajuste el deflector delantero manualmente.

- Emite iones Plasmacluster de alta densidad únicamente hacia delante.
- Descarga un aire más fuerte durante 8 horas. Una vez finalice la operación, la unidad volverá al modo de funcionamiento anterior.
- El modo de iones Plasmacluster no se puede desactivar. (Consulte ES-10)

SELECCIÓN DE MODO

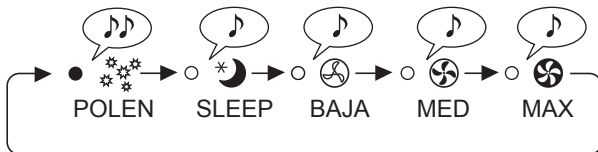
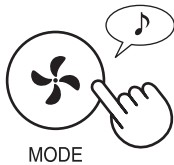

NOTA

SLEEP

La unidad funcionará en silencio y la velocidad del ventilador se activará automáticamente según la cantidad de impurezas del aire.

La pantalla delantera, el monitor de limpieza y la luz LED de la salida de aire se apagan automáticamente.

(Cuando el control de luz está configurada en modo "Auto". Consulte ES-11).

POLEN

La sensibilidad del SENSOR DE POLVO se configura automáticamente en "ALTA" y detecta rápidamente las impurezas, como el polvo y el polen, para limpiar el aire con gran potencia.

BLOQUEO PARA NIÑOS

Se bloqueará el funcionamiento del panel de control.

ENCENDIDO CANCELACIÓN

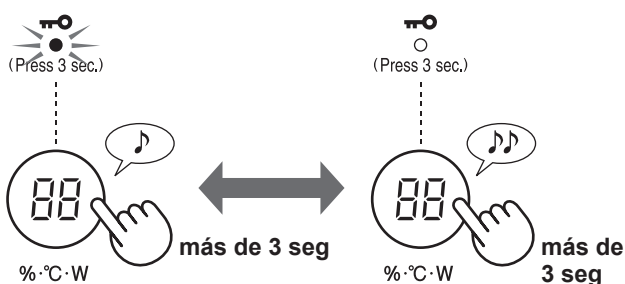

AJUSTES DE HUMIDIFICACIÓN

LLENADO DEL DEPÓSITO DE AGUA

- 1 Extraiga el depósito de agua.

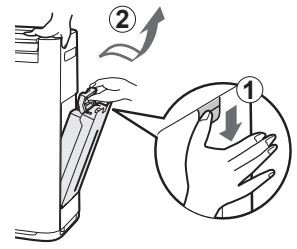

- 2 Llene el depósito de agua con agua del grifo.

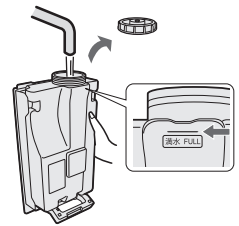

- 3 Para evitar fugas, apriete bien el tapón del depósito.

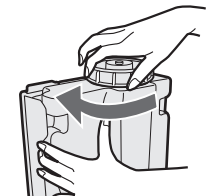

- 4 Instale el depósito de agua.

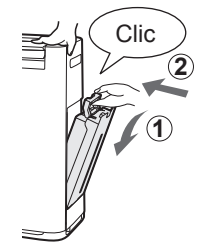

ENCENDIDO



APAGADO



NOTA

Cuando funciona con la humidificación activada en los modos que se indican en la tabla siguiente, la unidad controla automáticamente la humedad mediante la detección de la temperatura y la humedad. (Excepto en los modos MÁX, MED y BAJO).

Temperatura	Humedad	
	TODOS LOS MODOS (excepto MÁX/MED/BAJO/EN ESPERA)	MODOS EN ESPERA
~18 °C	65 %	65 %
18 °C~24 °C	60 %	65 %
24 °C~	55 %	60 %

TEMPORIZADOR ENCENDIDO

Seleccione el tiempo que desee. La unidad se pondrá en marcha automáticamente en cuanto transcurra el tiempo seleccionado.

(con la unidad apagada)

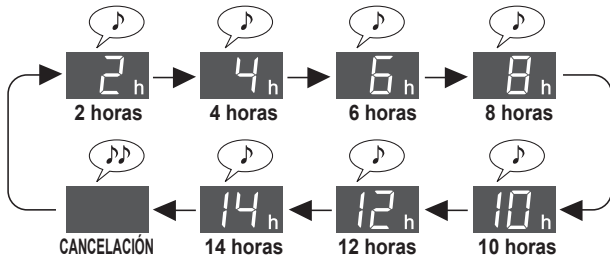

TEMPORIZADOR DE APAGADO

Seleccione el tiempo que desee. La unidad se detendrá automáticamente en cuanto transcurra el tiempo seleccionado.

(con la unidad encendida)

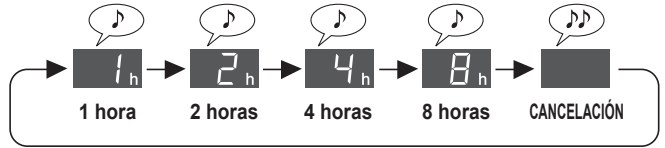

FUNCIÓN DE VIGILANCIA

Durante la operación, el sensor detecta un estado que requiere prestar atención a la temperatura y la humedad de la habitación, y lo indica con la luz de vigilancia. Se activan las funciones "Vigilancia de sequedad y temperatura baja" y "Vigilancia de temperatura alta y humedad alta". (Esta función indica el estado de una habitación. La unidad no puede ajustar la temperatura ni una humedad inferior).

VIGILANCIA DE SEQUEDAD Y TEMPERATURA BAJA

Indica que la habitación está seca o la temperatura ambiente es baja. Cuando la luz de vigilancia se vuelve roja, la unidad funciona con un flujo de aire un poco más fuerte que con el modo inteligente (modo Automático).

Luz de vigilancia (●)	Si el pitido está activado. (Consulte ES-12)		Entorno interior	Área de temperatura y humedad (figura inferior)
	Monitor de humedad/temperatura (durante 30 segundos)	Pitido		
Roja	La luz "% " se enciende	Pitido (uno)	Seco	(3)
	La luz "°C" parpadea	Pitido (uno)	Temperatura baja	
Verde	(Normal)	Ninguno	No hay sequedad ni temperatura baja	(1)-(2)

Cuando la habitación está seca y la temperatura ambiente es baja, los virus sobreviven con más facilidad. Le recomendamos que aumente la humedad con los ajustes de humidificación y la temperatura con aparatos de calefacción, según el entorno de la habitación.

Fuente del material: Dr. Makoto Shoji, Director de la Clínica de medicina interna y pediatría Shoji, Ciudad de Sendai, Prefectura de Miyagi, Japón

Figura derecha	Humedad absoluta*1	Entorno de los virus	Índice de supervivencia*2
(1)	Más de 11 g	Entorno menos adecuado para la supervivencia de los virus	Del 0 % a un porcentaje pequeño
(2)	11 g o menos	Entorno en el que los virus pueden sobrevivir	5 %
(3)	7 g o menos	Entorno adecuado para la supervivencia de los virus	20 %

*1 La humedad absoluta es la masa total de vapor de agua presente en 1 m³ de aire, sea cual sea la temperatura, y se expresa en g. La humedad, por lo general, se utiliza para pronosticar el tiempo y se denomina humedad relativa, que es la relación de la presión parcial del vapor de agua con respecto a la presión de vapor en equilibrio del agua a una temperatura determinada y se expresa en %. Por lo tanto, la humedad absoluta es aproximadamente de 8 g a 15 °C, y de 18 g a 30 °C, incluso con la misma humedad relativa del 60 %.

*2 Índice de supervivencia de los virus emitidos al aire después de 6 horas en cada entorno.

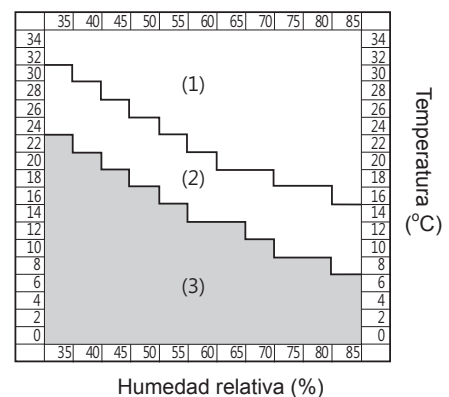

NOTA

- No indica la presencia de virus.
- Aunque la luz de vigilancia sea de color verde, esto no garantiza la prevención de infecciones. Utilícela como referencia para prevenir las infecciones en un entorno durante la vida cotidiana.
- Mientras ajusta la humedad aproximadamente del 55 al 65 % durante el funcionamiento en modo inteligente (modo Automático), la unidad controla la humidificación, pero no realiza cambios según el entorno de los virus.

SELECCIÓN DE PANTALLA

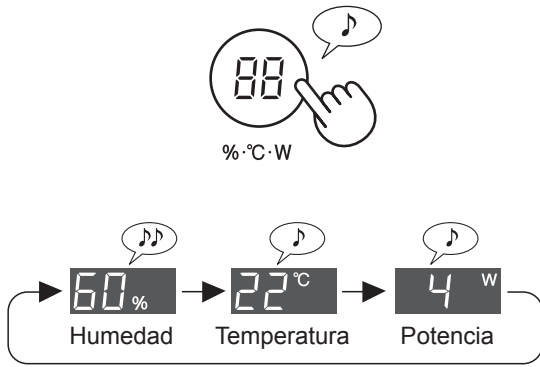

IÓN PLASMACLUSTER ENCENDIDO/APAGADO

Cuando la función Plasmacluster está activada, la luz de ión Plasmacluster de la pantalla delantera está encendida (consulte ES-6).

(con la unidad encendida)

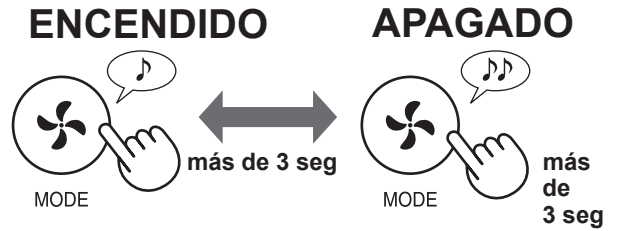

El pitido de la función de vigilancia está desactivado de forma predeterminada. Puede activarlo o cambiar a "Cancelar función de vigilancia". (Consulte ES-11 y ES-12).

VIGILANCIA DE TEMPERATURA ALTA Y HUMEDAD ALTA

Indica la temperatura alta y la humedad alta. Cuando la luz de vigilancia se vuelve naranja o roja, la unidad detiene automáticamente la humidificación. (No obstante, se encuentra en modo MÁX/MED/BAJO, no detiene la humidificación).

Luz de vigilancia (●)	Si el pitido está activado. (Consulte ES-12)		Entorno interior	Área de temperatura y humedad (figura inferior)
	Monitor de humedad/temperatura (durante 30 segundos)	Pitido		
Roja (parpadeante)	La luz "°C" parpadea	Pitido · · · (durante 30 segundos)	Temperatura alta y humedad alta	D
Roja	La luz "°C" se enciende	Pitido · · · (durante 30 segundos)		C
Naranja	La luz "°C" se enciende	Ninguno	Temperatura y humedad relativamente altas	B
Verde	(Normal)	Ninguno	No hay temperatura alta ni humedad alta	A

Le recomendamos que beba un poco de agua o reduzca la temperatura ambiente.

Pautas para prevenir los golpes de calor en la vida cotidiana <Fuente: sitio web de la Asociación Japonesa de Biometeorología>

Temperatura estándar	Resumen de actividades cotidianas a tener en cuenta	Precauciones
D Peligro	Riesgos que pueden producirse en todas las actividades cotidianas	Las personas mayores tienen muchas probabilidades de sufrir un golpe de calor, incluso en estado de reposo. Evite salir al exterior y cámbiese a una habitación más fresca.
C Alerta importante		Evite el sol abrasador cuando salga y preste atención al aumento de la temperatura ambiente cuando vaya a permanecer en una habitación.
B Alerta	Riesgos que se pueden producir en las actividades cotidianas de nivel medio o superior	Descanse con regularidad cuando haga ejercicio o realice trabajos intensos.
A Precaución	Riesgos que pueden producirse en las actividades cotidianas intensas	Por lo general, el riesgo es bajo, pero las personas pueden sufrir al hacer ejercicios o trabajos intensos.

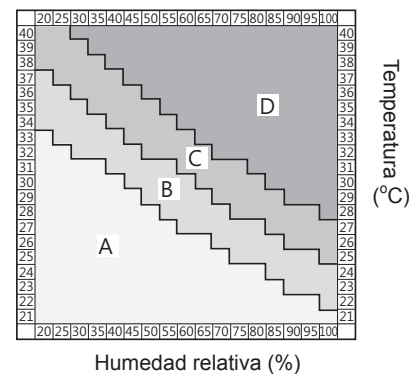

NOTA

Esta no es una función que sirva para prevenir los golpes de calor. Utilice esta función como ayuda.

MODIFICACIÓN DE DIVERSOS AJUSTES

Puede cambiar las funciones de la tabla "Tipo de ajuste" que aparece más adelante.

1 Apague la unidad.



3 Seleccione el "Número de función" de la tabla siguiente.

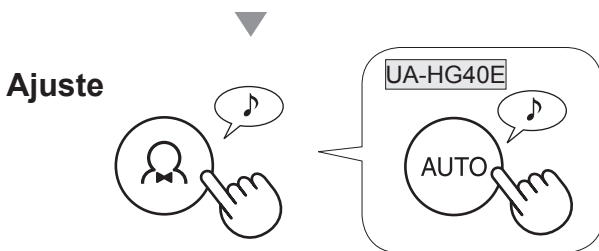
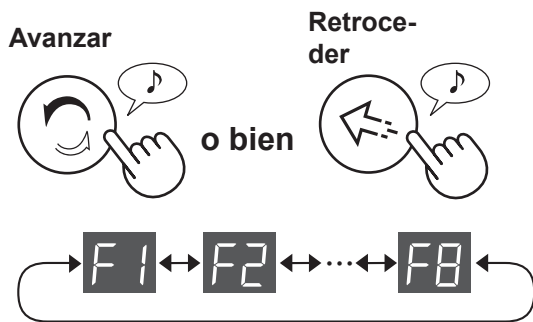

4 Seleccione el "Número de ajuste" de la tabla siguiente.

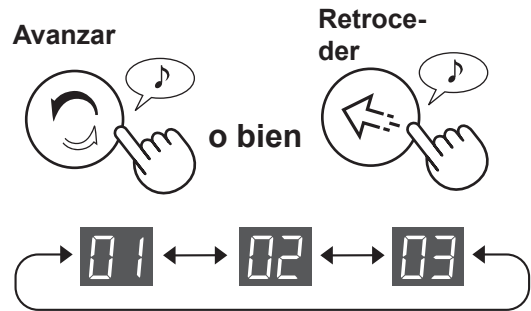



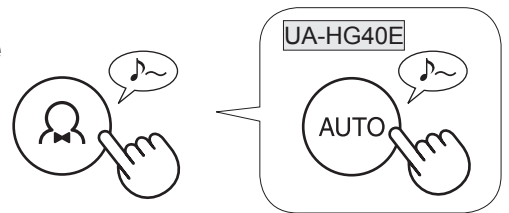

Ajuste



5 Pulse el botón de encendido para finalizar los ajustes.



Tipo de ajuste

Función	Ajuste
<p>Control de luces</p> <p>Puede seleccionar el brillo de la pantalla delantera, el monitor de limpieza y la luz LED de la salida de aire.</p> <p></p>	<p>Automático (valor predeterminado) La luz se enciende o apaga automáticamente según la iluminación de la habitación.</p> <p></p> <p>La habitación está iluminada: la luz está encendida. La habitación está oscura: la luz está apagada.</p> <p>Más oscuro</p> <p></p> <p>Apagar</p> <ul style="list-style-type: none"> • Cuando está configurado como "Apagar", el indicador "Más oscuro" se enciende durante 3 segundos después de la puesta en marcha y, a continuación, la luz se apaga. • La luz de humedad parpadea con un color más oscuro solamente cuando la unidad necesita agua. • La luz de vigilancia parpadea o se atenúa solamente cuando la temperatura ambiente o la humedad requieren atención. <p></p>

Función	Ajuste
<p>Ajuste del indicador acústico Puede configurar la unidad para que emita un sonido cuando el depósito de agua se vacíe.</p> <p style="text-align: right;">F2</p>	<p>01 Cancelación (valor predeterminado)</p> <p>02 ENCENDIDO</p>
<p>Reinicio automático Si la unidad está desenchufada o se produce un corte de corriente, la unidad volverá a ponerse en marcha con los parámetros anteriores una vez recuperada la corriente.</p> <p style="text-align: right;">F3</p>	<p>01 Cancelación</p> <p>02 Activado (valor predeterminado)</p>
Ajuste de la sensibilidad del sensor (F4-F7)	
<p>Sensor de luz</p> <p style="text-align: right;">F4</p>	<p>01 Baja</p>
<p>Sensor de polvo (sensible)</p> <p style="text-align: right;">F5</p>	<p>02 Estándar (valor predeterminado)</p>
<p>Sensor de olores (UA-HG60E/UA-HG50E)</p> <p style="text-align: right;">F6</p>	<p>03 Alta</p>
<p>Sensor de movimiento (UA-HG60E/UA-HG50E) Puede configurar el tiempo hasta que el sensor de movimiento detecte que no hay nadie en la habitación. También puede cancelar la detección del sensor de movimiento.</p> <p style="text-align: right;">F7</p>	<p>01 Activado (tiempo de detección estándar) (valor predeterminado)</p> <p>02 Activado (mayor tiempo de detección)</p> <p>03 Cancelación</p>
<p>Ajuste de la función de vigilancia Puede configurar la unidad para que emita un pitido cuando la luz de vigilancia se vuelva roja. También puede cancelar la función de vigilancia.</p> <p style="text-align: right;">F8</p>	<p>01 Activado (indica con la luz de vigilancia y sonido) El pitido continúa durante 30 segundos como máximo. El sonido se detiene al pulsar cualquier botón del panel de control. Cuando la luz de vigilancia esté roja, el pitido sonará cada hora.</p> <p>02 Activado (indica solamente con la luz de vigilancia) (valor predeterminado)</p> <p>03 Cancelación</p>

LIMPIEZA Y MANTENIMIENTO



INDICADOR DEL FILTRO

La luz indicadora de restablecimiento del filtro se encenderá aproximadamente tras 720 horas de funcionamiento. (30 días × 24 horas = 720 horas)

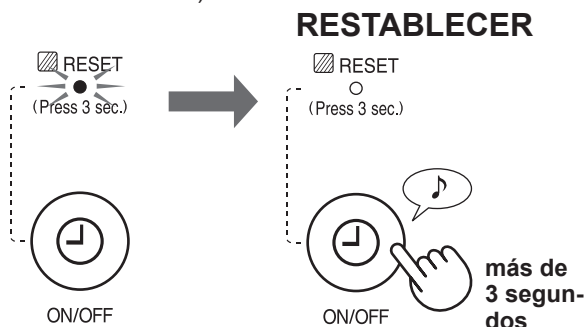

Esto recuerda que hay que realizar el mantenimiento indicado en la parte inferior. Una vez realizado el mantenimiento, restablezca el indicador del filtro.

ÍNDICE DE LIMPIEZA

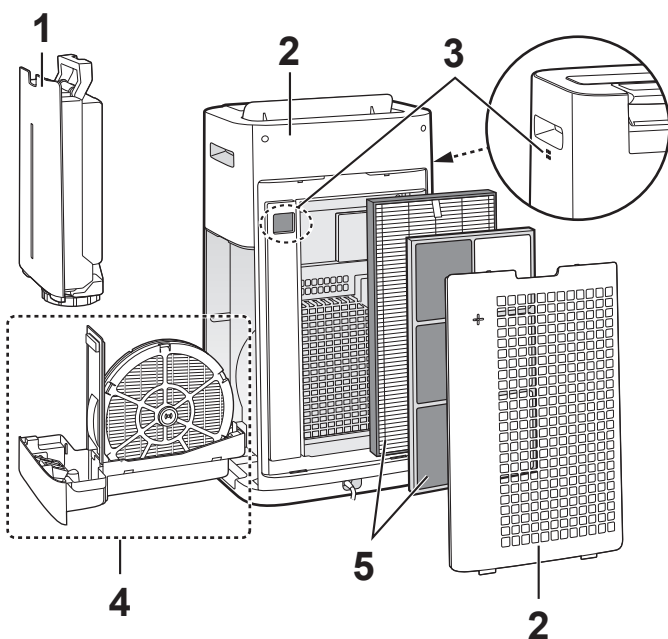

	Lugar	Ref.
1	Depósito de agua	ES-13
2	Unidad/Panel trasero (filtro previo)	
3	Sensores	
4	Filtro de humidificación Bandeja de humidificación	ES-14
5	Filtro HEPA Filtro desodorante	ES-15

DEPÓSITO DE AGUA



Enjuague el interior con agua.

NOTA Limpieza a fondo para eliminar la suciedad.

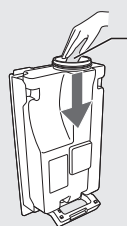

Limpie el interior del depósito de agua con una esponja suave y el tapón del depósito con un bastoncillo de algodón o un cepillo de dientes.

Tapón del depósito

Cepillo de dientes

UNIDAD/PANEL TRASERO

Frote con un trapo seco y suave.



Sensores

Panel trasero (filtro previo)

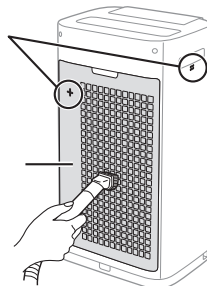

Retire con cuidado el polvo con una herramienta de limpieza, como una aspiradora.

NOTA Limpieza a fondo para eliminar la suciedad.

Panel trasero

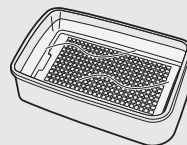

1. Vierta un poco de detergente de cocina en el agua y sumerja el panel durante unos 10 minutos.

PRECAUCIÓN

- No aplique una presión excesiva al frotar el panel trasero.
2. Enjuague el detergente con agua limpia.
 3. Seque bien el filtro en un área con buena ventilación.

Filtro del sensor

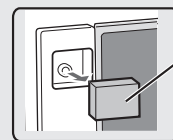

Filtro del sensor

1. Retire el panel trasero.
2. Retire el filtro del sensor.
3. Si el filtro del sensor está muy sucio, lávelo con agua y séquelo bien.



FILTRO Y BANDEJA DE HUMIDIFICACIÓN

EXTRACCIÓN DEL FILTRO Y LA BANDEJA DE HUMIDIFICACIÓN

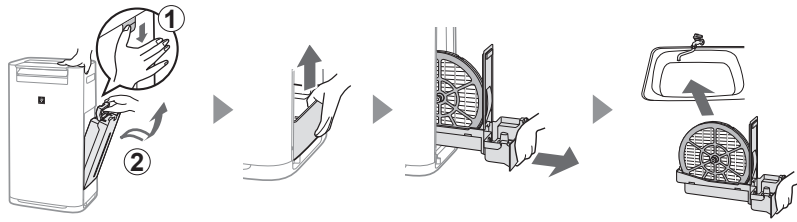

INSTALACIÓN DEL FILTRO Y LA BANDEJA DE HUMIDIFICACIÓN.

Después del mantenimiento, vuelva a colocar correctamente las piezas.

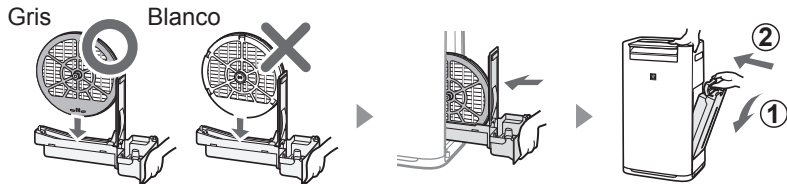

Filtro de humidificación

Enjuague con agua abundante.

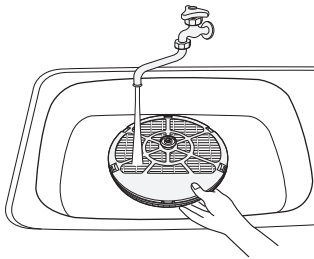

NOTA

Si extrae el eje del filtro de humidificación, asegúrese de volver a colocarlo en su posición original.

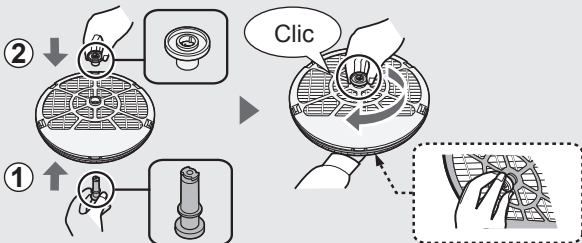

Bandeja de humidificación

1 Extraiga la tapa de la bandeja de humidificación.

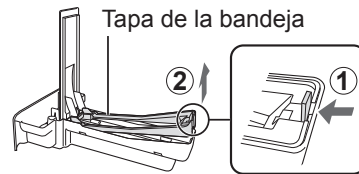

2 Enjuague con agua abundante.

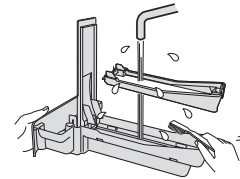

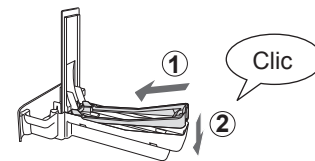

3 Vuelva a colocar la tapa de la bandeja de humidificación.



• No retire el flotador ni el panel de la bandeja. Si se desprenden, consulte ES-15.

NOTA Limpieza a fondo para eliminar la suciedad.

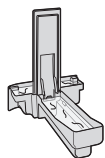
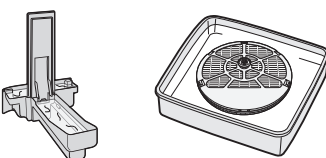
	Detergente de cocina (solamente la bandeja de humidificación)	Ácido cítrico (disponible en algunas farmacias)	Zumo de limón 100 % embotellado sin pulpa
1	1. Llene la mitad de la bandeja con agua. 2. Añada un poco de detergente de cocina.	2 vasos y medio de agua  3 cucharaditas	3 vasos de agua  1/4 de vaso
2	 Sumerja durante 30 minutos.		Sumerja durante 30 minutos. (Cuando utilice zumo de limón como solución descalcificadora, alargue el tiempo de inmersión).
3	Enjuague el detergente de cocina o la solución descalcificadora con agua limpia.		

FILTRO HEPA/FILTRO DESODORANTE

Elimine el polvo del filtro HEPA y del filtro desodorante.

PRECAUCIÓN

- No lave los filtros. No debe exponerlos a la luz del sol.

FILTRO HEPA

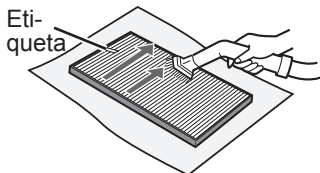

Mantenga solamente la superficie etiquetada. No limpie la superficie opuesta. El filtro es frágil, por lo tanto, tenga cuidado y no ejerza demasiada presión.

FILTRO DESODORANTE

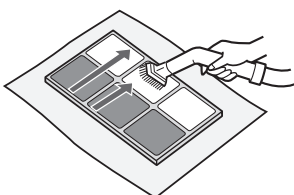

Se puede realizar el mantenimiento en ambas superficies. El filtro se podría romper si se ejerce demasiada fuerza; por lo tanto, manipúlelo con cuidado.

Algunos olores absorbidos por el filtro se descomponen con el tiempo, dando lugar a otros olores. Dependiendo de las condiciones de uso, en particular cuando el producto se utiliza en entornos mucho más exigentes que el uso doméstico normal, estos olores pueden volverse más fuertes en menos tiempo de lo previsto.

Cambie el filtro en esos casos o si no se puede eliminar el polvo después del mantenimiento.

Instalación del flotador y el panel de la bandeja

Panel de la bandeja

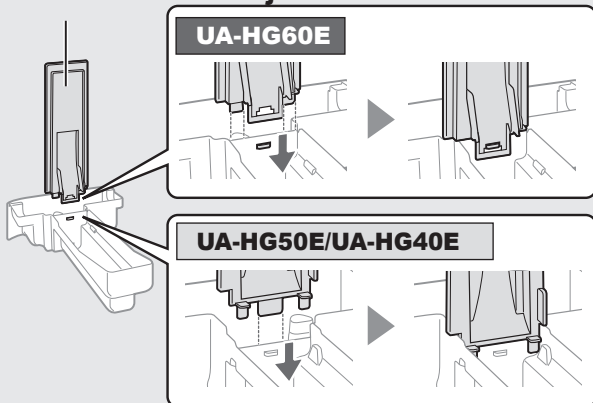

Flotador

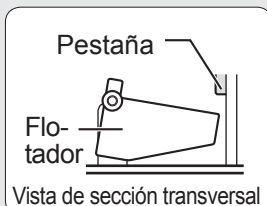

1. Introduzca el flotador debajo de esta pestaña.

2. Introduzca la pestaña del flotador en el orificio.

3. Introduzca la pestaña del otro lado del flotador en el orificio.

CAMBIO DE FILTRO

VIDA ÚTIL DE LOS FILTROS

La vida útil del filtro variará según el entorno de la habitación, el uso y la ubicación de la unidad. La vida útil del filtro HEPA y del filtro desodorante y las sugerencias de sustitución se basan en la purificación de una habitación en la que se fuman 5 cigarrillos al día y la recogida de polvo y la función desodorante de la unidad se han reducido a la mitad del nivel de un filtro nuevo.

Recomendamos cambiar el filtro con más frecuencia si el producto se utiliza en una situación mucho más exigente que un uso doméstico normal.

- Filtro HEPA Unos 10 años a partir de su apertura
- Filtro desodorante Unos 10 años a partir de su apertura
- Filtro de humidificación Unos 10 años a partir de su apertura

Modelo de filtro de repuesto

Consulte a su distribuidor cuando vaya a comprar un filtro de repuesto.

Filtro de repuesto	UA-HG60E	UA-HG50E	UA-HG40E
Filtro HEPA (1 unidad)	UZ-HD6HF	UZ-HD4HF	UZ-HD4HF
Filtro desodorante (1 unidad)	UZ-HG6DF	UZ-HG4DF	UZ-HG4DF
Filtro de humidificación (1 unidad)	UZ-HG6MF	UZ-HG6MF	UZ-HG6MF

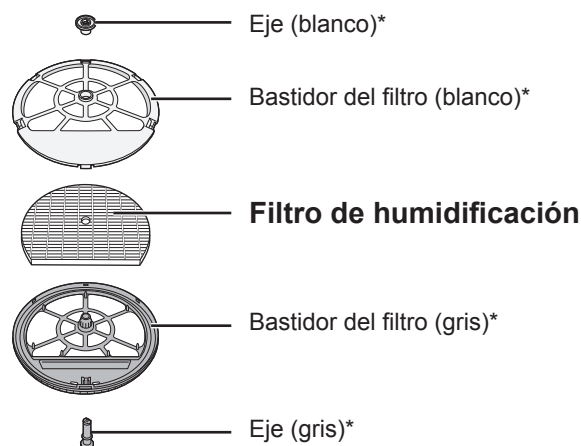

*No elimine estas piezas.

Eliminación de los filtros

Elimine los filtros usados de acuerdo con las leyes y normativas locales.

Material del filtro HEPA:

- Filtro: polipropileno
- Bastidor: polietileno

Material del filtro desodorante:

- Filtro: papel
- Bastidor: resina ABS

Material del filtro de humidificación:



- Filtro: rayón, poliéster

RESOLUCIÓN DE PROBLEMAS

Antes de avisar al servicio técnico, consulte la tabla de resolución de problemas que aparece a continuación para asegurarse de que el problema no sea una avería de la unidad.

SÍNTOMA	SOLUCIÓN (los casos siguientes no se deben a un mal funcionamiento)
El olor y el humo persisten.	<ul style="list-style-type: none"> Compruebe los filtros. Si parecen estar muy sucios, límpielos o cámbielos (consulte ES-15).
La luz del monitor de limpieza es azul, aunque el aire no está limpio.	<ul style="list-style-type: none"> Es posible que el aire estuviera sucio al enchufar la unidad. Desenchufe la unidad, espere un minuto y luego vuelva a enchufarla.
La luz del monitor de limpieza es roja, aunque el aire está limpio.	<ul style="list-style-type: none"> Las aberturas del sensor de polvo (sensible), cuando están sucias u obstruidas, interfieren en el funcionamiento del sensor. Limpie con cuidado el filtro del sensor o el panel trasero (consulte ES-13).
Se escucha un chasquido en la unidad.	<ul style="list-style-type: none"> Es posible que se escuchen clics o tics en la unidad cuando está generando iones.
El aire descargado de la unidad produce olor.	<ul style="list-style-type: none"> Compruebe si los filtros están muy sucios. Limpie o cambie los filtros (consulte ES-13, ES-14 y ES-15). Utilice solo agua del grifo. El uso de agua de otro origen conlleva un riesgo de aparición de moho, hongos o bacterias.
La unidad no funciona cuando hay humo de cigarrillos en el aire.	<ul style="list-style-type: none"> Asegúrese de que la unidad se haya instalado en un lugar en el que los sensores puedan detectar el humo de cigarrillos. Compruebe si las aberturas del sensor de polvo (sensible) están bloqueadas u obstruidas. En caso afirmativo, limpie el filtro del sensor o el panel trasero. (Consulte ES-13)
La luz indicadora de RESTABLECER FILTRO está encendida.	<ul style="list-style-type: none"> Siempre que realice mantenimiento o cambie los filtros, conecte el cable de alimentación a una toma de corriente y pulse el botón Restablecer filtro (consulte ES-13).
La pantalla delantera está apagada.	<ul style="list-style-type: none"> Cuando el control de iluminación está configurado como "Automático", la luz se apaga automáticamente cuando la habitación está oscura. Además, cuando el control de iluminación está configurado como "Desactivada", la luz siempre está apagada. Si no quiere que la luz esté apagada, configure el control de iluminación con el ajuste "Más oscuro" (consulte ES-11).
La luz de humidificación de la pantalla delantera no se enciende cuando el depósito se vacía.	<ul style="list-style-type: none"> La habitación ha alcanzado el nivel de humedad adecuado y ha interrumpido la humidificación. Compruebe si hay impurezas en el flotador de poliestireno. Limpie la bandeja de humidificación. Asegúrese de que la unidad esté colocada en una superficie nivelada (consulte ES-14).
El nivel de agua del depósito no se reduce o lo hace lentamente.	<ul style="list-style-type: none"> Compruebe si la bandeja de humidificación y el depósito de agua se han instalado correctamente. Compruebe el filtro de humidificación (consulte ES-14). Si el filtro está muy sucio, límpielo o cámbielo (consulte ES-15).
El monitor de limpieza cambia de color con frecuencia.	<ul style="list-style-type: none"> El monitor de limpieza cambia de color automáticamente cuando el sensor de polvo (sensible) y el sensor de olores* detectan impurezas. Si tiene dudas sobre el cambio, puede modificar la sensibilidad de los sensores. (Consulte ES-11 y ES-12) (*UA-HG60E/UA-HG50E)
Hay discrepancias entre el monitor de humedad de la unidad y otro higrómetro ubicado en la habitación.	<ul style="list-style-type: none"> Hay diferencias de nivel de humedad en una misma habitación. El sensor tiene distintos parámetros de medición. Si el monitor indica potencia o temperatura, cambie la información visualizada pulsando el botón SELECCIÓN DE PANTALLA (consulte ES-10).
La luz PM2.5 de la unidad no coincide con la previsión meteorológica u otros datos PM2.5 locales.	<ul style="list-style-type: none"> El entorno exterior e interior, así como el entorno de la vivienda (el volumen del tráfico de los alrededores, el número de plantas de la vivienda, etc.), pueden provocar que la lectura sea distinta a los datos PM2.5 locales.
La luz "°C" parpadea	<ul style="list-style-type: none"> La habitación permite la supervivencia de virus debido a la temperatura ambiente baja. Le recomendamos que ajuste la temperatura con aparatos de calefacción (consulte ES-9). La temperatura ambiente y la humedad son altas. Le recomendamos que beba un poco de agua o reduzca la temperatura ambiente (consulte ES-10).

INDICADOR DE ERROR Si se produce repetidamente, póngase en contacto con el Centro técnico de Sharp.

INDICACIÓN DIGITAL	REMEDIO
	Asegúrese de que el filtro y la bandeja de humidificación estén instalados correctamente. A continuación, vuelva a conectar la unidad.
	Desenchufe la unidad, espere un minuto y vuelva a enchufarla.

ESPECIFICACIONES

Modelo		UA-HG60E			UA-HG50E			UA-HG40E		
Fuente de alimentación		220-240 V 50-60 Hz								
Ajuste de velocidad del ventilador		MAX	MED	BAJA	MAX	MED	BAJA	MAX	MED	BAJA
AIRE LIMPIO	Velocidad del ventilador (m ³ /hora)	408	240	72	306	180	60	240	120	60
	Potencia nominal (W)	72	38	5,0	53	26	5,0	31	12	5,0
	Nivel de sonido (dBA)	53	48	24	52	47	19	46	40	19
AIRE LIMPIO Y HUMIDIFICACIÓN	Velocidad del ventilador (m ³ /hora)	342	240	72	240	120	60	210	120	60
	Potencia nominal (W)	55	40	6,5	33	14	6,5	24	14	6,5
	Nivel de sonido (dBA)	49	48	24	46	40	20	43	40	20
	Humidificación (ml/hora) *1	630	470	200	450	300	150	400	300	150
Tamaño de habitación recomendado (m ²) *2		~50			~38			~28		
Tamaño de habitación recomendado para los iones Plasmacluster de alta densidad (m ²) *3		~35			~28			~21		
Capacidad del depósito de agua (l)		3,0			2,5			2,5		
Sensores		Polvo (sensible)/olor/luz/temperatura y humedad/movimiento						Polvo (sensible)/luz/temperatura y humedad		
Longitud del cable (m)		2,0								
Dimensiones (mm)		370 (ancho) × 293 (profundidad) × 660 (alto)			345 (ancho) × 262 (profundidad) × 631 (alto)			345 (ancho) × 262 (profundidad) × 631 (alto)		
Peso (kg)		10,5			9,2			9,2		

- *1 • El nivel de humidificación cambia según la temperatura y la humedad en el interior y en el exterior. El nivel de humidificación aumenta a medida que aumenta la temperatura o disminuye la humedad. El nivel de humidificación se reduce a medida que disminuye la temperatura o aumenta la humedad.
• Condiciones de medición: 20 °C, humedad del 30 % (JEM1426)
- *2 • El tamaño de habitación recomendado es adecuado para utilizar la unidad con la velocidad máxima del ventilador.
• El tamaño de habitación recomendado es un área en la que se puede eliminar una determinada cantidad de partículas de polvo en 30 minutos.
- *3 • Tamaño de una habitación en la que se pueden medir aproximadamente 7000 iones por centímetro cúbico en el centro de la habitación, cuando la unidad se coloca junto a una pared, funcionando con los parámetros de modo MED y a una altura aproximada de 1,2 metros con respecto al suelo.

Energía en espera

Cuando el enchufe de la unidad se introduce en una toma de pared, consume aproximadamente 1,2 vatios de energía en espera, para que los circuitos eléctricos funcionen.
Para ahorrar energía, desenchufe el cable de alimentación cuando no se utilice la unidad.



Atención: Su producto está marcado con este símbolo. Esto significa que los productos eléctricos y electrónicos usados no deberían mezclarse con los residuos domésticos generales. Existe un sistema de recogida especial para estos productos.

A. Información sobre eliminación para particulares

1. En la Unión Europea

SI DESEA ELIMINAR ESTE EQUIPO, NO UTILICE EL CONTENEDOR DE BASURA NORMAL Y NO ARROJE EL EQUIPO AL FUEGO.

Los equipos eléctricos y electrónicos usados se deben recoger y tratar siempre POR SEPARADO, de conformidad con la legislación local.

La recogida selectiva fomenta un tratamiento respetuoso con el medio ambiente, el reciclaje de materiales y la minimización de la eliminación definitiva de los residuos. Una ELIMINACIÓN INADECUADA puede resultar perjudicial para la salud de los seres humanos y para el medio ambiente debido a determinadas sustancias. Lleve los EQUIPOS USADOS a un lugar de recogida local, habitualmente municipal, si estuviera disponible.

Si tiene dudas sobre la eliminación, póngase en contacto con sus autoridades locales o con su distribuidor y pregunte acerca del método de eliminación correcto.

EXCLUSIVAMENTE PARA LOS USUARIOS DE LA UNIÓN EUROPEA Y OTROS PAÍSES, POR EJEMPLO, NORUEGA Y SUIZA: La ley le exige participar en la recogida selectiva.

El símbolo de la parte superior aparece en los equipos eléctricos y electrónicos (o en el envase) para recordar esto a los usuarios.

Los usuarios de VIVIENDAS PRIVADAS deben utilizar las instalaciones existentes de retirada de equipos usados. La retirada es gratuita.

Si el equipo se hubiera usado CON FINES COMERCIALES, póngase en contacto con su distribuidor de SHARP, que le informará sobre la recogida. Es posible que deba sufragar los costes derivados de este proceso. Es posible que los centros de recogida locales acepten los equipos pequeños (y en cantidades pequeñas). Para España: póngase en contacto con el sistema de recogida establecido o con su autoridad local para obtener información sobre la recogida de productos usados.

2. Países no pertenecientes a la Unión Europea

Si desea eliminar este producto, póngase en contacto con las autoridades locales para consultar el método correcto de eliminación.

Para Suiza: los equipos eléctricos o electrónicos pueden devolverse al vendedor sin coste alguno, incluso si no compra ningún nuevo producto. Encontrará más información sobre los centros de recogida en la página de inicio www.swico.ch o www.sens.ch.

B. Información sobre eliminación para empresas

1. En la Unión Europea

Si el producto es utilizado para fines empresariales y desea eliminarlo:

Póngase en contacto con su distribuidor de SHARP, que le informará sobre la retirada del producto. Es posible que deba sufragar los costes derivados de la retirada y el reciclaje.

Es posible que los centros de recogida locales acepten los productos pequeños (y en cantidades pequeñas).

Para España: póngase en contacto con el sistema de recogida establecido o con la autoridad local para la retirada del producto usado.

2. Países no pertenecientes a la Unión Europea

Si desea eliminar este producto, póngase en contacto con las autoridades locales para consultar el método correcto de eliminación.

SHARP®

UA-HG60E

UA-HG50E

UA-HG40E



HIGH-DENSITY 7000 *

“Plasmacluster” e “Device of a cluster of grapes” são marcas registadas da Sharp Corporation.



Tipo independente

PURIFICADOR DO AR
com função humidificadora
MANUAL DE FUNCIONAMENTO

PORTUGUÊS

* O número nesta marca tecnológica indica um número aproximado de iões emitidos para o ar em 1 cm³, medido à volta do centro de uma divisão com área do chão aplicável “Plasmacluster 7000 de alta densidade” (com 1,2 m de altura acima do chão) quando o produto é colocado perto de uma parede com as definições no modo MÉDIO.

CARACTERÍSTICAS

Uma combinação única de tecnologias de tratamento do ar
Sistema de filtração tripla + Plasmacluster + Humidificação

AGARRA O PÓ

O filtro prévio agarra o pó maior do que partículas com cerca de 240 micrones.

DIMINUI OS ODORES

O filtro desodorizante absorve gases nocivos*¹ e muitos odores comuns do lar.

REDUZ O PÓ PEQUENO, PÓLEN E MOFO*²

O filtro HEPA agarra 99,97% de partículas tão pequenas como 0,3 micrones.

REFRESCA

O tratamento de ar Plasmacluster, ao emitir um equilíbrio de iões positivos e negativos, é um processo natural.

HUMIDIFICA

Controla a humidade sentindo automaticamente a temperatura e a humidade.

*1: VOC, NOx, SOx. O desempenho desodorizante com uma substância odorífera de componente simples num recipiente de teste de 1m³ pode diferir do desempenho desodorizante na utilização real.

*2: Quando o ar circula através do sistema do filtro.

A tecnologia sensorial monitoriza continuamente a qualidade do ar e o estado da divisão, adaptando automaticamente o funcionamento.

MODO INTELIGENTE

(UA-HG60E / UA-HG50E)

6 sensores a detetar
7 fatores controlam
com precisão o funcionamento automático.



7 deteções de 6 sensores

SENSOR	DETEÇÃO
Pó (sensível)	PM2.5 (matéria das partículas inferior a 2,5 micrones), etc.
	Fumo de tabaco, pó da casa (sujidade, fezes e vestígios de ácaros, esporos de fungos, pólen)
Cheiro	Tabaco, cosméticos, álcool, spray e outros cheiros
Temperatura	Temperatura da divisão
Humidade	Humidade da divisão
Aceso	Brilho da divisão
Movimento* ³	Movimento de pessoas ou animais

*3: Deteta apenas com o modo inteligente em funcionamento.

Quando uma pessoa ou um animal está na zona sensorial*⁴
 (*4: Ver PT-5)

- Quando há pouco movimento de uma pessoa ou de um animal (por ex., quando dormem), muda automaticamente para o fluxo de ar tranquilo.
- Quando a divisão está escura, o mostrador da frente, o controlador de limpeza e a luz LED de saída de ar desligam-se automaticamente.

Quando não há movimento na zona sensorial

- O mostrador da frente, o controlador de limpeza e a luz LED de saída de ar desligam-se, a humificação para e a unidade muda para o fluxo de ar mínimo para poupar energia.
- Quando a humidade da divisão for superior a 80% e a divisão estiver clara, são emitidos iões Plasmacluster com um fluxo de ar forte.

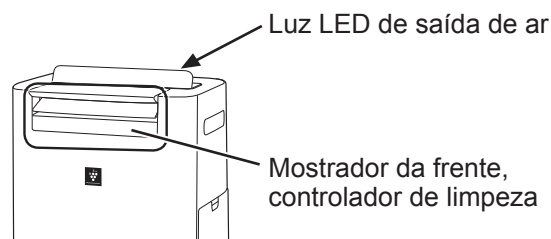

NOTA

- No modo inteligente pode alterar manualmente a humidade para ligada ou desligada (Ver PT-8)
- O mostrador da frente e a luz LED de saída de ar ligam-se ou desligam-se automaticamente com base no brilho da divisão. (Quando a luz de controlo está definida para "Auto". Ver PT-11)
- Quando o sensor de movimento deteta a ausência de pessoas na divisão durante um intervalo de tempo definido, determina que a divisão está desocupada.
- Pode alterar o brilho do mostrador / monitor, a sensibilidade do sensor e o o tempo de deteção do sensor de movimento. (Ver PT-11, PT-12)
- O sensor de movimento pode detetar movimento que não seja de pessoas ou animais (cortinas a abanar, etc.).

Por favor, leia antes de usar o seu novo Purificador do Ar

O purificador absorve o ar da divisão através da entrada de ar, passa-o através de um filtro prévio, um filtro desodorizante e um filtro HEPA dentro da unidade, emitindo-o em seguida através da saída de ar. O filtro HEPA pode remover 99,97% de partículas de pó tão pequenas como 0,3 micrones que passam através do filtro e ajudam a absorver os cheiros. O filtro desodorizante absorve gradualmente os cheiros à medida que passam pelo filtro.

Com o tempo, alguns dos odores absorvidos pelos filtros conseguirão escapar, provocando odores adicionais. Estes odores, dependendo das condições de utilização e especialmente se o produto for usado num ambiente significativamente mais austero que o doméstico normal, podem ser sentidos mais depressa do que o esperado. Se estes odores continuarem, substitua os filtros. (Ver PT-15)

Quando os minerais da água da torneira aderem aos filtros e se tornam duros e brancos, estes absorvem os cheiros da divisão que podem provocar a emissão de cheiro desagradável quando o filtro de humidificação está seco. (Varia em função da qualidade da água e de outros fatores ambientais)
Caso isto aconteça, faça a manutenção do filtro de humidificação. (Ver PT-14)

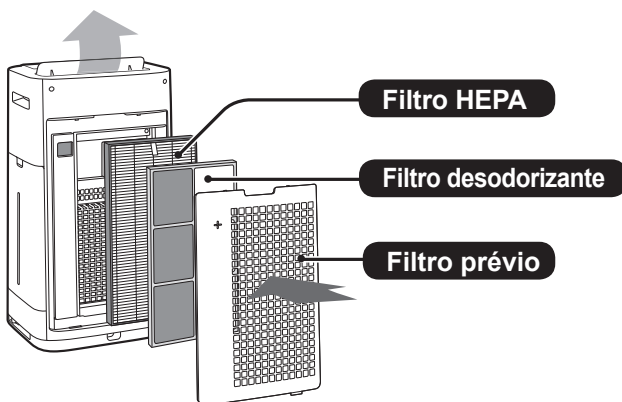

NOTA

- O purificador de ar foi projetado para remover o pó suspenso no ar e os odores. O purificador de ar não foi projetado para remover gases nocivos, como o monóxido de carbono existente no fumo dos cigarros. O purificador de ar pode não remover totalmente um cheiro se a fonte deste continuar presente.

CONTEÚDOS

MEDIDAS DE SEGURANÇA IMPORTANTES.....PT-3

- ATENÇÃO
- NOTA
- PRECAUÇÕES SOBRE O FUNCIONAMENTO
- LINHAS DE ORIENTAÇÃO DE INSTALAÇÃO
- LINHAS DE ORIENTAÇÃO DO FILTRO

NOMES DAS PEÇAS.....PT-5

- FRENTE
- TRÁS
- PANEL DE FUNCIONAMENTO
- MOSTRADOR DA FRENTE

PREPARAÇÃO.....PT-7

- INSTALAÇÃO DO FILTRO

FUNCIONAMENTO.....PT-7

- INICIAR / PARAR
- MODO DE DUCHE DE IÕES LIMPOS
- MODO INTELIGENTE (UA-HG60E / UA-HG50E)
- MODO AUTOMÁTICO (UA-HG40E)
- MODO DE IÕES PLASMACLUSTER LOCALIZADOS
- SELECIONAR O MODO
- BLOQUEIO DE CRIANÇAS
- DEFINIÇÕES DE HUMIDIFICAÇÃO (ENCHER O DEPÓSITO DE ÁGUA)
- TEMPORIZADOR LIGADO
- TEMPORIZADOR DESLIGADO
- SELECIONAR MOSTRADOR
- IÕES PLASMACLUSTER LIGADOS/DESLIGADOS
- FUNÇÃO DE PATRULHA
- COMO ALTERAR DIFERENTES DEFINIÇÕES

CUIDADOS E MANUTENÇÃO.....PT-13

- INDICADOR DO FILTRO
- ÍNDICE DE CUIDADOS
- DEPÓSITO DE ÁGUA
- UNIDADE / PAINEL DE TRÁS
- FILTRO E TABULEIRO DE HUMIDIFICAÇÃO
- FILTRO HEPA / FILTRO DESODORIZANTE
- SUBSTITUIÇÃO DO FILTRO

RESOLUÇÃO DE PROBLEMAS.....PT-16

ESPECIFICAÇÕES.....PT-17

Agradecemos por ter comprado este purificador de ar SHARP. Leia este manual com atenção antes de usar o purificador de ar. Depois de ler este manual, mantenha-o num local conveniente para referência futura.

MEDIDAS DE SEGURANÇA IMPORTANTES

Siga sempre as medidas de segurança básicas ao usar eletrodomésticos, incluindo as seguintes:

ATENÇÃO – Observe sempre o seguinte para reduzir o risco de choque elétrico, incêndio ou lesões:

- Leia todas as instruções antes de usar a unidade.
- Use apenas uma tomada com voltagem de 220-240.
- Este dispositivo pode ser usado por crianças com idade a partir de 8 anos e por pessoas com capacidades físicas, sensoriais ou mentais reduzidas, ou com falta de experiência e conhecimento, caso sejam supervisionadas ou tenham recebido instruções relativas ao uso do dispositivo de modo seguro e compreendam os riscos envolvidos. As crianças não devem brincar com o eletrodoméstico. A limpeza e a manutenção não devem ser feitas por crianças sem supervisão.
- **Se o cabo de alimentação estiver danificado, deve ser substituído pelo produtor, pelo seu agente de assistência técnica, pela assistência técnica autorizada da SHARP ou por pessoal qualificado semelhante, de modo a evitar danos.**
- **Certifique-se de que retira a ficha da tomada quando encher o depósito de água, antes de efetuar a manutenção, quando retirar, prender e substituir o filtro e quando não usar durante muito tempo. Não fazê-lo pode provocar um curto-circuito que provocará choque elétrico ou incêndio.**
- Não use a unidade se o cabo de alimentação ou a ficha estiverem danificados ou se a ligação à parede estiver solta.
- **Retire periodicamente o pó da ficha.**
- Não insira os dedos ou objetos estranhos na entrada ou saída de ar.
- Quando retirar a ficha da tomada, segure sempre a ficha e nunca puxe o cabo. Não fazê-lo pode provocar um curto-circuito que provocará choque elétrico ou incêndio.
- Quando remover a unidade, não danifique o cabo de alimentação com as rodas.
Não fazê-lo pode provocar choque elétrico, geração de calor ou incêndio.
- Tenha cuidado para não danificar o cabo de alimentação, pois isso pode provocar choque elétrico, excesso de calor ou incêndio.
- Não retire a ficha com as mãos molhadas.
- Não use esta unidade perto de eletrodomésti-

cos a gás ou lareiras.

- Apenas um centro de assistência técnica autorizada da Sharp deve prestar assistência a este purificador de ar. Contacte a assistência técnica mais próxima em caso de quaisquer problemas, ajustes ou reparações.
- Não use a unidade em divisões com inseticidas em aerossol presentes. Não use a unidade em divisões com resíduos gordurosos, incenso, faíscas de cigarros acessos ou fumos químicos no ar. Não use a unidade em locais onde possa ficar molhada, como numa casa de banho.
- **Tenha cuidado ao limpar a unidade. Agentes de limpeza corrosivos fortes podem danificar o exterior.**
- **Quando transportar a unidade, primeiro retire o depósito de água e o tabuleiro de humidificação e em seguida pegue na unidade pelas pegadas de ambos os lados.**
- Não beba a água do tabuleiro de humidificação ou do depósito de água.
- Não exponha a unidade a água. Fazê-lo pode provocar um curto-circuito ou choque elétrico.
- Substitua todos os dias a água do depósito de água com água da torneira e limpe regularmente o depósito de água e o tabuleiro de humidificação (ver PT-8, PT-13, PT-14). Quando a unidade não estiver a ser usada, despeje a água do depósito de água e do tabuleiro de humidificação. Deixar água no depósito de água e no tabuleiro de humidificação pode provocar mofo, bactérias e maus cheiros.
Em casos raros, tais bactérias podem consistir num risco para a saúde.

NOTA – O que fazer se a unidade interferir com a receção de rádio ou TV

Se o purificador de ar interferir com a receção de rádio ou televisão, experimente uma ou mais das seguintes medidas:

- Ajuste ou mude de posição a antena de receção.
- **Aumente a distância entre a unidade e o rádio ou televisor.**
- **Ligue o equipamento a uma tomada num circuito diferente daquele do recetor de rádio ou televisão.**
- Consulte o vendedor ou um técnico qualificado de rádio ou televisão.

PRECAUÇÕES SOBRE O FUNCIONAMENTO

- Não bloqueie a entrada ou saída de ar.
- Não coloque a unidade perto ou em cima de objetos quentes, como fornos ou aquecedores, ou onde pode entrar em contacto com vapor.
- Use sempre a unidade numa posição vertical.
- Quando mover a unidade, use as pegadas de ambos os lados. Não mova a unidade enquanto esta estiver em funcionamento.
- Se a unidade estiver num pavimento que se estrague facilmente, numa superfície não nivelada ou num tapete com pelo grosso, levante-a quando a mover.
- Quando mover a unidade com as rodas, mova-a lentamente e numa direcção horizontal.
- Antes de mover a unidade, desligue-a e retire o depósito de água. Tenha cuidado para não prender os dedos.
- Não use a unidade sem os filtros, o depósito de água e o tabuleiro de humidificação devidamente instalados.
- Não lave nem reutilize o filtro HEPA e o filtro desodorizante. Se o fizer, não estará a melhorar o desempenho do filtro e pode ainda provocar choque elétrico ou anomalias no funcionamento.
- Limpe o exterior apenas com um pano suave. Não use fluidos ou detergentes voláteis. A superfície da unidade pode ser danificada ou rachada com diluentes de benzeno ou pó de polimento. Além disso, como consequência os sensores podem funcionar mal.
- A frequência da manutenção anticalcário dependerá da dureza e das impurezas na água que usar; quando mais dura for a água, mais frequentemente será necessário limpar o calcário.
- Mantenha a unidade longe de água.
- Quando encher o depósito de água, certifique-se de que não há fugas de água deste.
- Certifique-se de que limpa o excesso de água no exterior do depósito de água.
- Não use água quente (40 °C ou mais), agentes químicos, substâncias aromáticas, água suja ou outras substâncias nocivas. Fazê-lo pode deformar a unidade ou provocar o seu mau funcionamento.
- Use apenas água fresca da torneira. A utilização de outras fontes de água aumenta o risco do aparecimento de mofo, fungos ou bactérias.
- Não agite o depósito de água quando segurar na pega de transporte.
- Não remova o filtro de humidificação da moldu-

ra do filtro, exceto quando o substituir.

- Evite derramar água quando remover ou limpar o tabuleiro de humidificação.
- Não remova o flutuador. Caso este saia do sítio, veja PT-15.
- Não use detergentes na manutenção do tabuleiro de humidificação e da cobertura. Isso provoca deformações, manchas, rachas (fuga de água).
- Não esfregue o painel de trás com força durante a manutenção.

LINHAS DE ORIENTAÇÃO DE INSTALAÇÃO

- Evite locais em que os sensores fiquem diretamente expostos ao vento. Fazê-lo poderá provocar o mau funcionamento da unidade.
- Evite locais em que móveis, tecido ou outros objetos possam entrar em contacto com a unidade e interferir com a entrada e saída de ar.
- Evite locais em que a unidade fique exposta a condensação ou mudanças drásticas de temperatura. A temperatura adequada da divisão é entre 0 – 35 °C.
- Coloque a unidade numa superfície nivelada estável, com suficiente circulação de ar. Quando colocada em alcatifa, pode vibrar ligeiramente. Coloque a unidade numa superfície nivelada para evitar fugas de água do depósito de água e do tabuleiro de humidificação.
- Evite locais que gerem gordura ou fumo gorduroso. Se não o fizer, a unidade exterior pode rachar-se e os sensores funcionar mal.
- A capacidade de recolher pó da unidade é eficaz mesmo quando a unidade está a cerca de 3 cm da parede. As paredes à volta e o chão podem ficar sujos. Coloque a unidade a alguma distância da parede. A parede atrás da saída de ar pode ficar suja com o tempo. Quando usar a unidade durante um período prolongado de tempo no mesmo sítio, limpe regularmente as paredes junto desta.

LINHAS DE ORIENTAÇÃO DO FILTRO

- Siga as instruções de limpeza e manutenção adequadas do filtro deste manual (Ver PT-13, PT-14, PT-15).

NOMES DAS PEÇAS

FRENTE

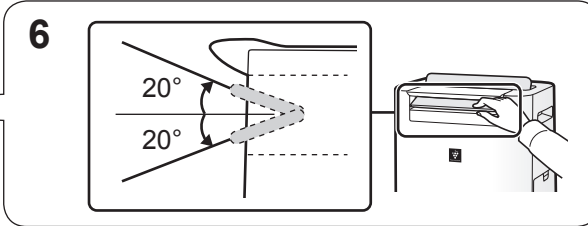
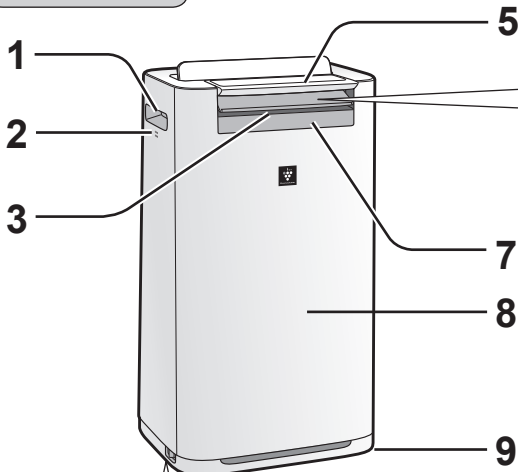

4 Para bloquear o travão de uma roda (direita e esquerda)

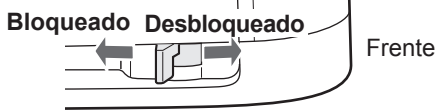

1	Pega (2 localizações)
2	Sensor (interno) Temperatura / Humidade / Cheiro* (*UA-HG60E / UA-HG50E)
3	Saída de ar (frente)
4	Travão das rodas (direita e esquerda)
5	Painel de funcionamento
6	Palheta da frente (regulável)
7	Mostrador da frente
8	Unidade
9	Roda (4 localizações)

TRÁS

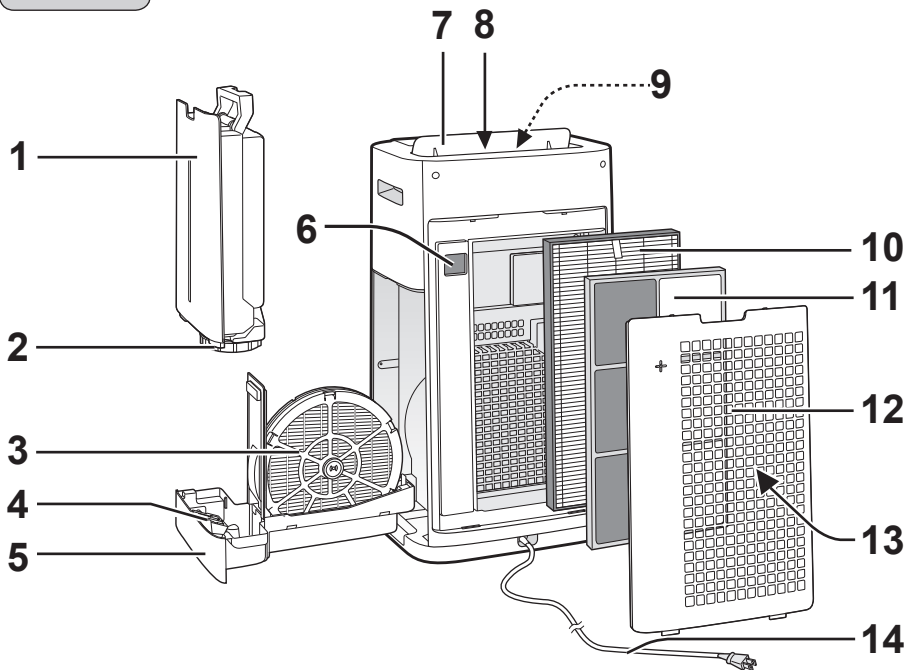

(O formato da ficha varia por país.)

1	Depósito de água	7	Palheta de trás
2	Tampa do depósito	8	Saída de ar (trás)
3	Filtro de humidificação	9	Luz LED da saída de ar (branca)
4	Flutuador	10	Filtro HEPA
5	Tabuleiro de humidificação	11	Filtro desodorizante
6	Sensor de pó (sensível) / filtro sensor	12	Painel de trás (filtro prévio)
		13	Entrada de ar
		14	Cabo de alimentação / ficha

Alcance de deteção

Sensor de luz

Não instale a unidade nos seguintes locais.
O sensor de luz pode não detetar corretamente.

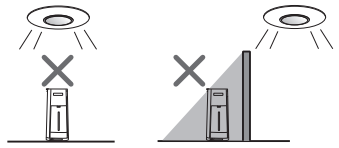

Diretamente por baixo de uma instalação de luz.

À sombra

Sensor de movimento (UA-HG60E / UA-HG50E)

O alcance do sensor é a área indicada em baixo.

Frente

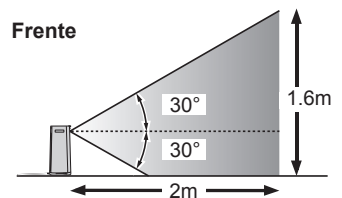

Direita e esquerda

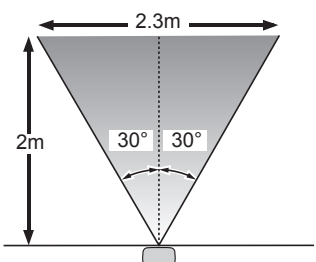

PANEL DE FUNCIONAMENTO

Carregue no botão com "★" para começar.

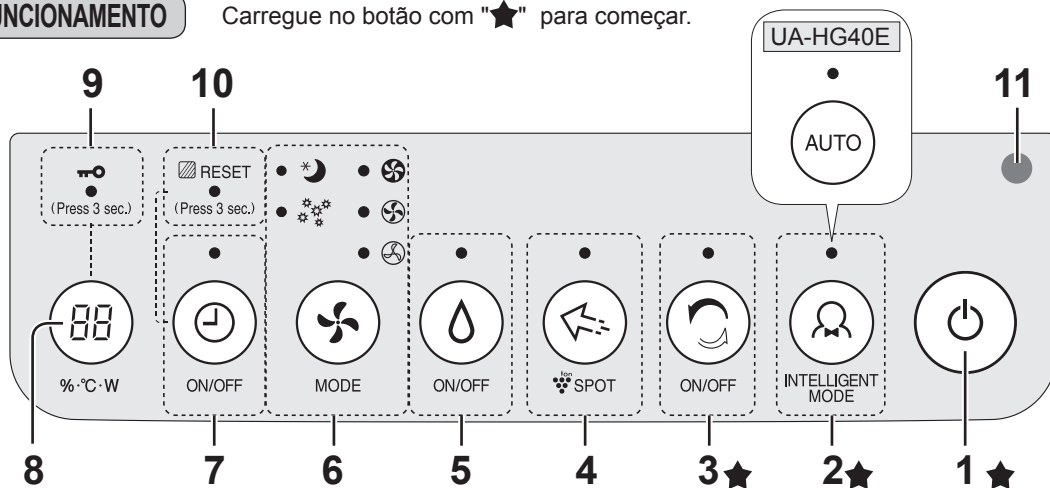

1	Botão LIGAR/DESLIGAR	7	Botão TEMPORIZADOR LIGADO/DESLIGADO, Luz indicadora (branca) <Carregue 3 seg.> Botão REPOR FILTRO
2	Botão MODO INTELIGENTE, Luz indicadora (branca)	8	Botão de SELEÇÃO DO MOSTRADOR <Carregue 3 seg.> Botão BLOQUEIO DE CRIANÇAS
3	Botão DUCHE DE IÕES LIMPOS, Luz indicadora (branca)	9	Luz indicadora do BLOQUEIO DE CRIANÇAS (branca)
4	Botão iões Plasmacluster LOCALIZADOS, Luz indicadora (branca)	10	Luz indicadora de REPOSIÇÃO DO FILTRO (laranja)
5	Botão de HUMIDIFICAÇÃO LIGADA/DESLIGADA, Luz indicadora (branca)	11	Sensor de luz
6	Botão de MODO, Luz indicadora (branca)		

MOSTRADOR DA FRENTE

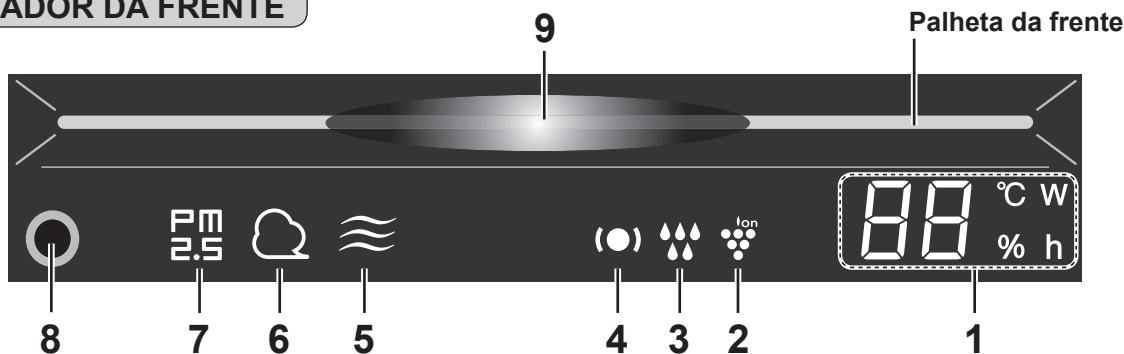

1	Controlador de humidade / temperatura Indica o nível aproximado de humidade ou temperatura na divisão. As definições de humidade não podem ser ajustadas. É apresentada a humidade de 20% a 90%. 20% ou menos ← 55% → 90% ou mais É apresentada a temperatura de 0°C a 50°C. -1°C ou menos ← 25°C → 50°C ou mais Controlador de voltagem Indica a voltagem do funcionamento atual. Controlador do temporizador Indica o tempo definido ou o tempo restante do temporizador ligado/desligado.	4	Luz de patrulha (verde / laranja / vermelha) (Ver PT-9, PT-10)
	2	Luz de iões Plasmacluster (azul)	5
3	Luz de humificação Verde Humidificação ligada Desligada Humidificação desligada Vermelha (a piscar) A unidade precisa de água	6	Luz de pó (branca) Indica que o sensor de pó (sensível) detetou o pó habitual.
		7	Luz PM2.5 (branca) Indica que o sensor de pó (sensível) detetou pó microscópico (partículas inferiores a 2.5 micrones).
		8	Sensor de movimento (UA-HG60E / UA-HG50E)
		9	Controlador de limpeza Indica a pureza do ar da divisão em 7 níveis, com diferentes cores. Azul Limpo ↔ Vermelha Impuro

PREPARAÇÃO

Certifique-se sempre de retirar a ficha da tomada da parede.



INSTALAÇÃO DO FILTRO

1 Remova o painel de trás.

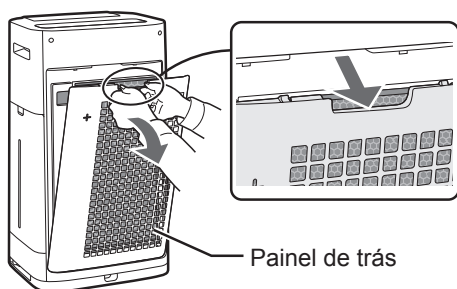

2 Remova o saco de plástico de cada filtro.

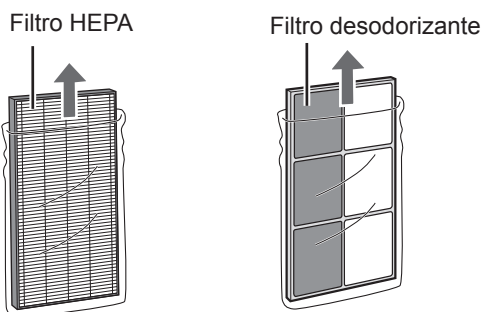

3 Instale os filtros pela ordem correta, como indicado.

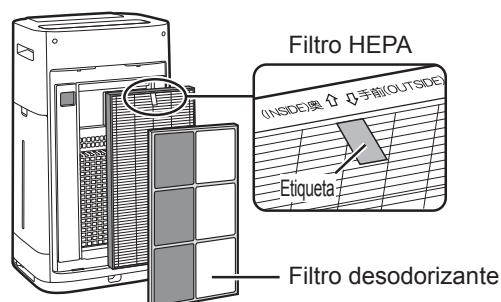

4 Instale o painel de trás.

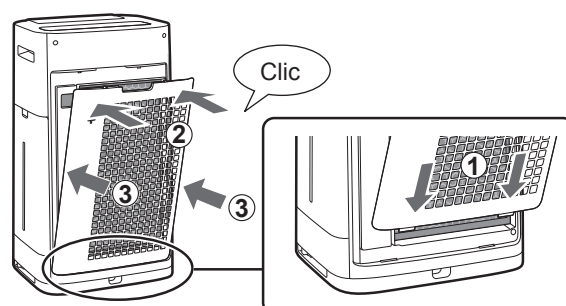

NOTA

- Ao substituir o filtro, recomenda-se que tome nota da data de início da utilização desse filtro.

FUNCIONAMENTO

INICIAR/PARAR

INICIAR



PARAR



MODO DE DUCHE DE IÕES LIMPOS

A unidade emite iões Plasmacluster com um fluxo de ar forte e recolhe o pó enquanto reduz a eletricidade estática durante 10 minutos. Depois disso, a sensibilidade do sensor de PÓ é automaticamente definida para "ALTA" e deteta impurezas rapidamente e limpa o ar fortemente durante 50 minutos.



ON/OFF

NOTA

- Quando o funcionamento terminar, ao fim de 60 minutos, a unidade regressará ao modo de funcionamento anterior. É capaz de mudar para outro modo durante este modo.
- Os iões Plasmacluster não podem ser desligados (ver PT-10).

MODO INTELIGENTE (UA-HG60E / UA-HG50E)

A velocidade da ventoinha é automaticamente controlada em função das 7 deteções (ver PT-1).

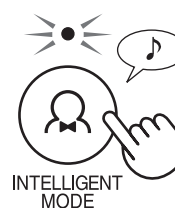

INTELLIGENT MODE

MODO AUTOMÁTICO (UA-HG40E)

A velocidade da ventoinha é automaticamente controlada em função de 5 deteções. (PM2.5 / pó habitual / temperatura / humidade / luz)

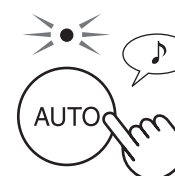

NOTA

- O mostrador da frente, o controlador de limpeza e a luz LED de saída de ar ligam-se ou desligam-se automaticamente com base no brilho da divisão. (Quando a luz de controlo está definida para "Auto". Ver PT-11)

MODO DE IÕES PLASMA-CLUSTER LOCALIZADOS

Use este modo quando quiser remover cheiros aderentes, germes e outras substâncias de panos, sofás e cortinados.

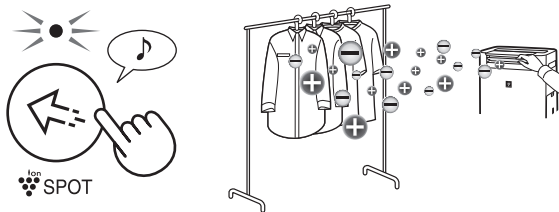

NOTA

Ajuste a palheta da frente manualmente.

- Emite iões Plasmacluster de alta densidade apenas para a frente.
- Descarrega ar mais forte durante 8 horas. Quando o funcionamento terminar, a unidade regressará ao modo de funcionamento anterior.
- Os iões Plasmacluster não podem ser desligados (ver PT-10).

SELECIONAR O MODO

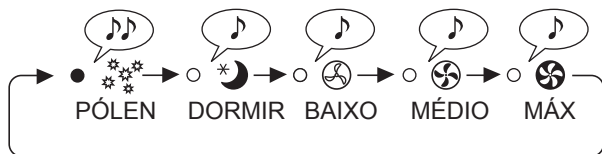

NOTA

DORMIR

A unidade funcionará muito discretamente e a velocidade da ventoinha é automaticamente alterada, dependendo da quantidade de impurezas no ar. O mostrador da frente, o controlador de limpeza e a luz LED de saída de ar desligam-se automaticamente. (Quando a luz de controlo está definida para "Auto". Ver PT-11)

PÓLEN

A sensibilidade do SENSOR DE PÓ é automaticamente definida para "ALTA" e deteta rapidamente impurezas como pó e pólen, e limpa o ar com potência.

BLOQUEIO DE CRIANÇAS

O funcionamento do painel de funcionamento será bloqueado.

LIGADO

CANCELAR

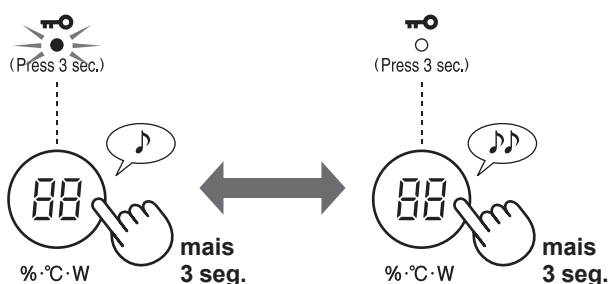

DEFINIÇÕES DE HUMIDIFICAÇÃO

ENCHER O DEPÓSITO DE ÁGUA

1 Remova o depósito de água.

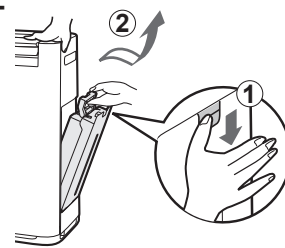

2 Encha o depósito de água com água da torneira.

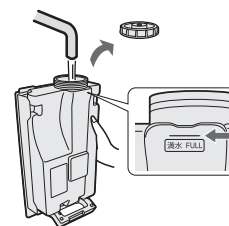

3 Para evitar fugas, aperte bem a tampa do depósito.

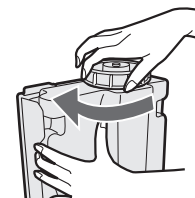

4 Instale o depósito de água.

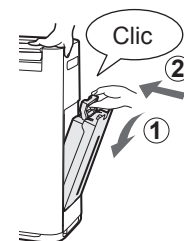

LIGADO



DESLIGADO



NOTA

Quando usar com a humificação ligada nos modos da tabela em baixo, a unidade controla automaticamente a humidade detetando a temperatura e a humidade (exceto no modo MÁX / MÉDIO / BAIXO.)

Temperatura	Humidade	
	TODOS OS MODOS (exceto MÁX / MÉDIO / BAIXO / DORMIR)	MODOS DE DORMIR
~18°C	65 %	65 %
18°C~24°C	60 %	65 %
24 °C~	55 %	60 %

TEMPORIZADOR LIGADO

Selecione a duração do tempo que desejar. A unidade iniciará automaticamente assim que chegar à hora selecionada.

(com a unidade DESLIGADA)

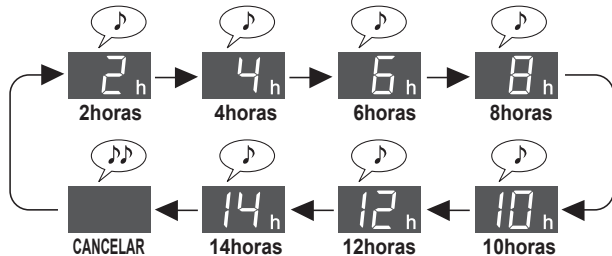
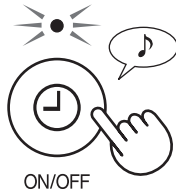

TEMPORIZADOR DESLIGADO

Selecione a duração do tempo que desejar. A unidade parará automaticamente assim que chegar à hora selecionada.

(com a unidade LIGADA)

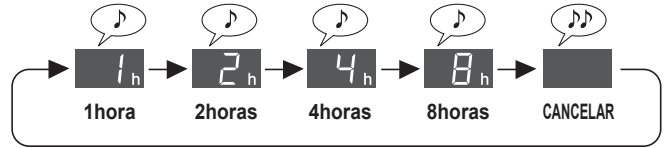

FUNÇÃO DE PATRULHA

O sensor deteta um estado que exige atenção à temperatura e humidade da divisão durante o funcionamento e indica-o com a luz de patrulha. Funcionam tanto a "Patrulha de ar seco e temperatura baixa" e a "Patrulha de temperatura alta e humidade alta". (Esta função informa sobre o estado da divisão. A unidade não pode ajustar a temperatura nem um nível de humidade inferior)

PATRULHA DE AR SECO E TEMPERATURA BAIXA

Indica que a divisão está com ar seco ou com uma temperatura baixa. Quando a luz de patrulha ficar vermelha, a unidade funcionará com um fluxo de ar um pouco mais forte durante o modo inteligente (modo automático).

Luz de patrulha (●)	Se o apito estiver ligado. (Ver PT-12)		Ambiente interior	Área da temperatura e humidade (figura em baixo)
	Controlador de humidade / temperatura (durante 30 segundos)	Apito		
Vermelho	A luz de "%" acende-se	Apito (uma vez)	Seco	(3)
	Luz de "°C" a piscar	Apito (uma vez)	Temperatura baixa	
Verde	(Normal)	Nenhum	Sem ar seco ou temperatura baixa	(1)-(2)

Quando o ar na divisão for seco e a temperatura baixa, os vírus sobrevivem mais facilmente. Recomendamos que aumente a humidade com as definições de humidificação e temperatura usando eletrodomésticos aquecedores em função do ambiente da divisão.

Materiais fonte: Dr. Makoto Shoji, Diretor da clínica de medicina interna e pediatria Shoji da cidade de Sendai, Distrito de Miyagi, Japão

Figura direita	Humidade absoluta ^{*1}	Ambiente do vírus	Taxa de sobrevivência ^{*2}
(1)	Mais de 11 g	Ambiente menos adequado à sobrevivência dos vírus	0 % a uma pequena percentagem
2	11 g ou menos	Ambiente em que os vírus podem sobreviver	5 %
(3)	7 g ou menos	Ambiente adequado à sobrevivência dos vírus	20 %

*1 A humidade absoluta é a massa total de vapor de água presente em 1 m³ de ar, independentemente da temperatura e expressa-se em g, enquanto que a humidade geralmente usada numa previsão meteorológica é chamada humidade relativa, sendo a relação da pressão parcial do vapor de água com o equilíbrio da pressão do vapor da água numa temperatura indicada e expressa-se em %. Assim, a humidade absoluta é de cerca de 8 g com 15 °C e 18 g com 30 °C, mesmo com a mesma humidade relativa de 60 %.

*2 Taxa de sobrevivência dos vírus emitidos para o ar após 6 horas sob cada ambiente.

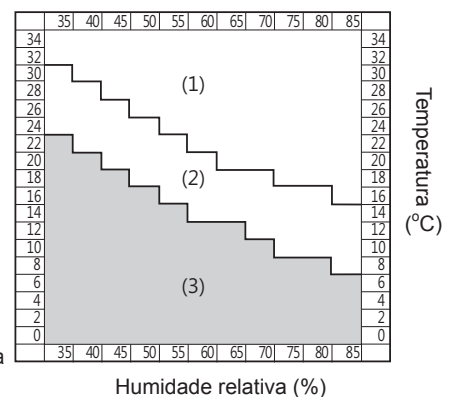

NOTA

- Não notifica sobre a existência dos próprios vírus.
- A luz de patrulha iluminada a "verde" não garante prevenção de infeção. Use-a como uma referência para criar um ambiente em que evita infeções típicas da vida diária..
- Enquanto ajustar a humidade para cerca de 55 % a 65 % durante o funcionamento no modo inteligente (modo automático), a unidade controla a humidificação, mas não efetua alterações de acordo com o ambiente dos vírus.

SELECIONAR MOSTRADOR

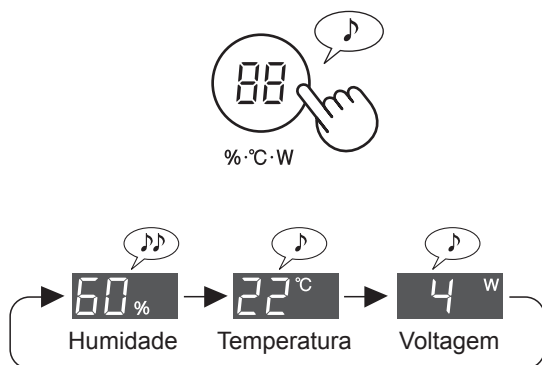

ÍÕES PLASMACLUSTER LIGADOS/DESLIGADOS

Quando a função Plasmacluster estiver ligada, a luz de íões Plasmacluster acende-se no painel da frente. (Ver PT-6)

(com a unidade LIGADA)

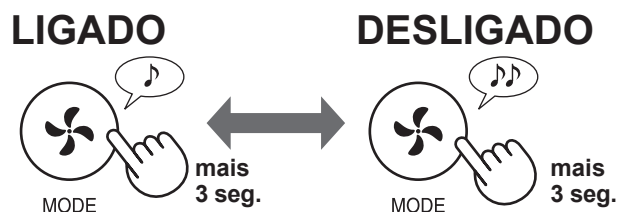

O apito da função de patrulha está desligado por definição. Pode ligá-lo ou "Cancelar a função de patrulha". (Ver PT-11, PT-12)

PATRULHA DE TEMPERATURA ALTA E HUMIDADE ALTA

Indica temperatura alta e humidade alta. Quando a luz de patrulha fica laranja ou vermelha, a unidade para automaticamente a humedificação. (No entanto, se estiver no modo MÁX/MÉDIO/BAIXO, não para a humedificação)

Luz de patrulha (●)	Se o apito estiver ligado. (Ver PT-12)		Ambiente interior	Área da temperatura e humidade (figura em baixo)
	Controlador de humidade / temperatura (durante 30 segundos)	Apito		
Vermelha (a piscar)	Luz de "°C" a piscar	Apito · · · (durante 30 segundos)	Temperatura alta e humidade alta	D
Vermelha	A luz de "°C" acende-se	Apito · · · (durante 30 segundos)		C
Laranja	A luz de "°C" acende-se	Nenhum	Temperatura e humidade relativamente altas	B
Verde	(Normal)	Nenhum	Sem temperatura alta nem humidade alta	A

Recomendamos que beba água ou reduza a temperatura da divisão.

Linhas de orientação para evitar golpes de calor no dia-a-dia <Fonte: página Web da Sociedade Japonesa de Biometeorologia>

Temperatura padrão	Vista geral de atividades da vida diária a ser notadas	Precauções
D Perigo	Riscos que podem ocorrer em todas as atividades da vida diária	As pessoas idosas têm maiores probabilidades de sofrer golpes de calor, mesmo num estado de repouso. Evite sair e mude-se para uma divisão mais fresca.
C Alerta alto		Quando sair evite o sol escaldante e, quando estiver numa divisão, preste atenção ao aumento da temperatura desta.
B Alerta	Riscos que podem ocorrer em atividades da vida diária de nível médio ou alto	Repouse com frequência quando fizer exercício ou trabalhar intensivamente.
A Cuidado	Riscos que podem ocorrer em atividades da vida diária pesadas	Geralmente o risco é baixo, porém as pessoas podem sofrer ao fazer exercício ou trabalho intenso.

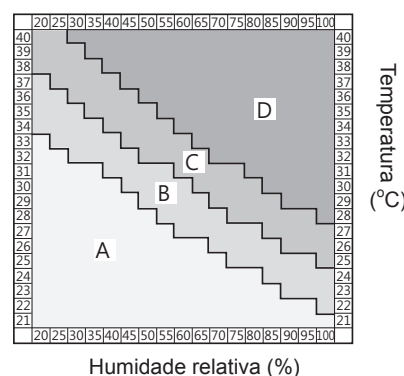

NOTA

Esta função não serve para evitar golpes de calor. Use esta função como um apoio.

COMO ALTERAR DIFERENTES DEFINIÇÕES

Pode alterar as funções da tabela "Tipo de definições" seguinte.

1 Desligue a unidade.



3 Selecione o "Número da função" na tabela seguinte.

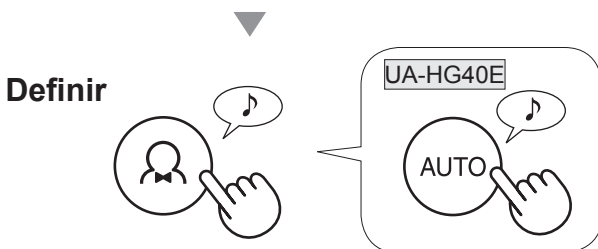
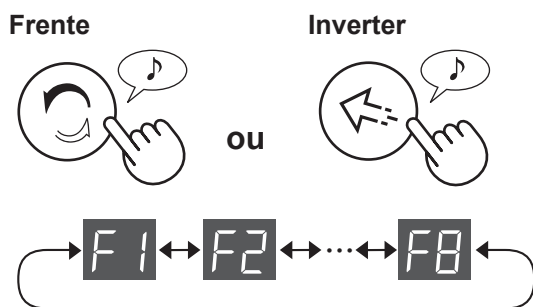

4 Selecione "Definir número" na tabela seguinte.

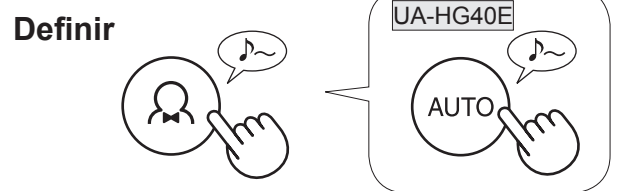
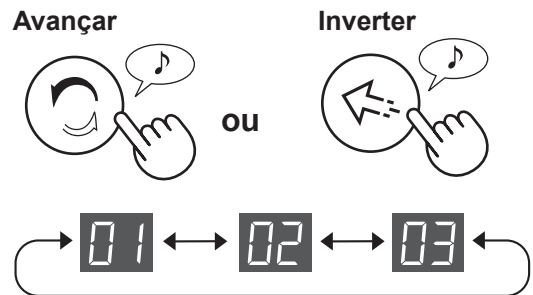

5 Carregue no botão de ligar para terminar a definição.



Tipo de definições

Função	Definições
<p>Controlo de luz</p> <p>Pode selecionar o brilho do mostrador da frente, do controlador de limpeza e da luz LED da saída de ar.</p> 	<p>Automático (predefinido) A luz liga-se ou desliga-se automaticamente em função da claridade da divisão.</p> <p>01</p> <p>O quarto está claro: a luz liga-se O quarto está escuro: a luz desliga-se</p> <p>02</p> <p>Mais escuro</p> <p>Desligue</p> <ul style="list-style-type: none"> Quando estiver definida para "desligar", a luz "mais escura" ilumina-se durante 3 segundos após o início do funcionamento e em seguida desliga-se. A luz de humidade pisca mais escura apenas quando a unidade precisa de água. A luz de patrulha pisca/acende-se mais escura apenas quando a temperatura ou a humidade da divisão requerem atenção. <p>03</p>

Função	Definições
<p>Definições do som indicador Pode definir a unidade para emitir um apito quando o depósito de água estiver vazio.</p> <p style="text-align: right;">F2</p>	<p>01 Cancelar (predefinido)</p> <p>02 LIGADO</p>
<p>Reiniciar automático Se a unidade for desligada da corrente ou se houver uma falha de energia, a unidade retomar o funcionamento com as definições anteriores depois da corrente ser retomada.</p> <p style="text-align: right;">F3</p>	<p>01 Cancelar</p> <p>02 Ligado (predefinido)</p>
Ajustar a sensibilidade do sensor (F4-F7)	
<p>Sensor de luz</p> <p style="text-align: right;">F4</p>	<p>01 Baixo</p>
<p>Sensor de pó (sensível)</p> <p style="text-align: right;">F5</p>	<p>02 Padrão (predefinido)</p>
<p>Sensor de odor (UA-HG60E / UA-HG50E)</p> <p style="text-align: right;">F6</p>	<p>03 Alto</p>
<p>Sensor de movimento (UA-HG60E / UA-HG50E) Pode definir o tempo até o sensor de movimento detetar que não há ninguém na divisão. Pode também cancelar a deteção do sensor de movimento.</p> <p style="text-align: right;">F7</p>	<p>01 Ligado (tempo de deteção padrão) (predefinido)</p> <p>02 Ligado (tempo de deteção maior)</p> <p>03 Cancelar</p>
<p>Definição da função de patrulha Pode definir a unidade para emitir um apito quando a luz de patrulha ficar vermelha. Pode também cancelar a função de patrulha.</p> <p style="text-align: right;">F8</p>	<p>01 Ligado (notifica com a luz de patrulha e um som) O apito continua durante 30 segundos no máximo. O som para ao carregar em qualquer botão do painel de funcionamento. Quando a luz de patrulha ficar vermelha, o apito soará de hora em hora.</p> <p>02 Ligado (notifica apenas com a luz de patrulha) (predefinido)</p> <p>03 Cancelar</p>

CUIDADOS E MANUTENÇÃO



INDICADOR DO FILTRO

A luz indicadora de reposição do filtro ligar-se-á ao fim de cerca de 720 horas de funcionamento. (30 dias × 24 horas = 720 horas)

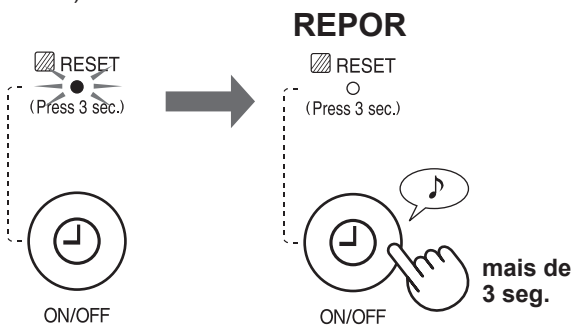

Isto é um lembrete para efetuar a manutenção descrita em baixo. Depois de o fazer, reponha o indicador do filtro.

ÍNDICE DE CUIDADOS

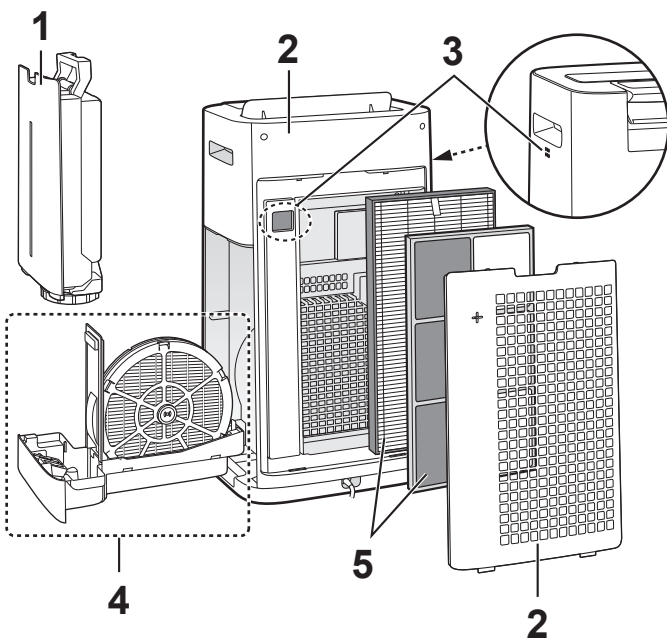

	Coloque	Ver
1	Depósito de água	PT-13
2	Unidade / painel de trás (filtro prévio)	
3	Sensores	
4	Filtro de humificação Tabuleiro de humificação	PT-14
5	Filtro HEPA Filtro desodorizante	PT-15

DEPÓSITO DE ÁGUA

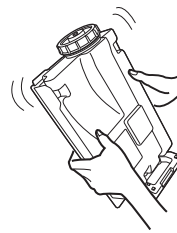

Enxagúe o interior com água.

NOTA Como limpar sujidade difícil de sair

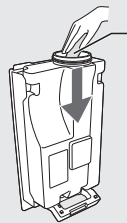

Limpe o interior do depósito de água com uma esponja macia e a tampa do depósito com um cotonete ou escova de dentes.

Tampa do depósito Escova de dentes

UNIDADE / PAINEL DE TRÁS

Limpe com um pano seco e macio



Sensores

Painel de trás (filtro prévio)

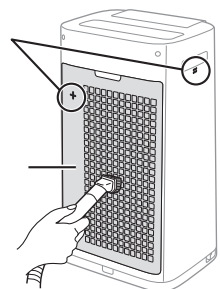

Remova o pó com cuidado com uma ferramenta limpa, como um aspirador.

NOTA Como limpar sujidade difícil de sair

Painel de trás

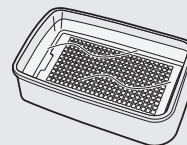

1. Adicione uma pequena quantidade de detergente da loiça à água e deixe de molho durante cerca de 10 minutos.

ATENÇÃO

- Não pressione excessivamente o painel de trás ao esfregar.
2. Enxagúe o detergente da loiça com água limpa.
 3. Seque totalmente o filtro numa área bem ventilada.

Filtro sensor



Filtro sensor

1. Retire o painel de trás.
2. Retire o filtro sensor.
3. Se o filtro sensor estiver excessivamente sujo, lave-o com água e seque exaustivamente.

FILTRO E TABULEIRO DE HUMIDIFICAÇÃO

COMO REMOVER O FILTRO E O TABULEIRO DE HUMIDIFICAÇÃO.

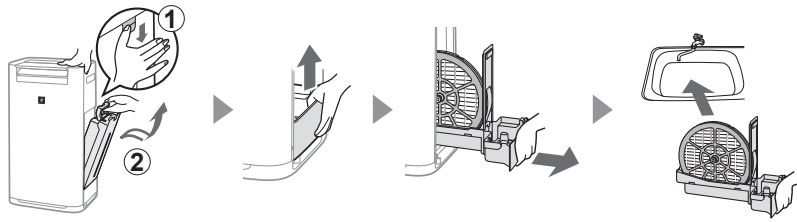

COMO PRENDER O FILTRO E O TABULEIRO DE HUMIDIFICAÇÃO.

Depois da manutenção, prenda corretamente as peças.

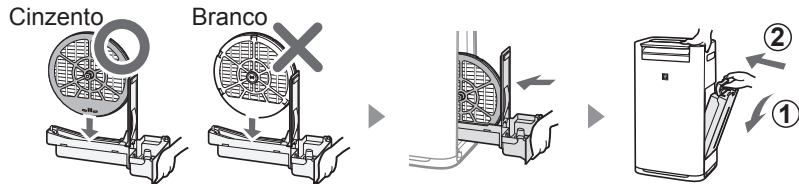

Filtro de humidificação

Enxagúe com muita água.

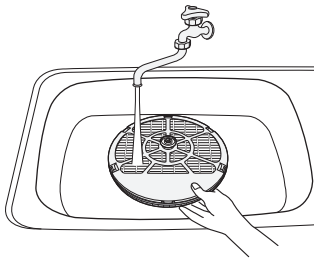

NOTA

Se remover a haste do filtro de humidificação, certifique-se de que a volta a prender na posição original.

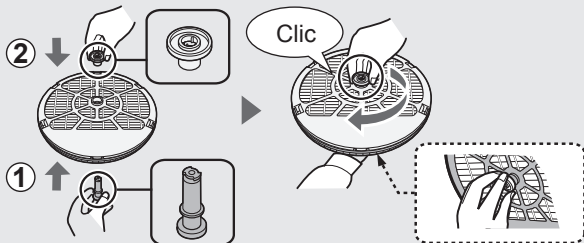

Tabuleiro de humidificação

1 Remova a cobertura do tabuleiro de humidificação.

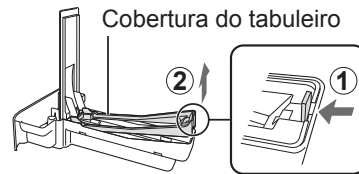

2 Enxagúe com muita água.

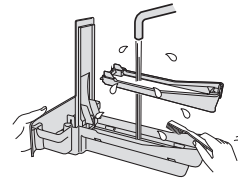

3 Volte a prender a cobertura do tabuleiro de humidificação.

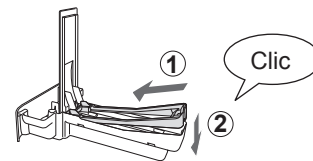

• Não remova o flutuador, nem o painel do tabuleiro. Caso saiam, veja PT-15.

NOTA Como limpar sujidade difícil de sair

	Detergente de cozinha (apenas tabuleiro de humidificação)	Ácido cítrico (disponível em algumas drogarias)	Sumo de limão 100% engarrafado, sem polpa.
1	1. Encha metade do tabuleiro com água. 2. Adicione uma pequena quantidade de detergente da loiça.	2 1/2 chávenas de água 3 colheres de chá	3 chávenas de água 1/4 chávena
2	 Deixe de molho durante 30 minutos.	 	Deixe de molho durante 30 minutos. (Quando usar o sumo de limão como produto de descalcificação, deixe ficar de molho mais tempo.)
3	Enxagúe o detergente de cozinha ou o produto de descalcificação com água limpa.		

FILTRO HEPA / FILTRO DESODORIZANTE

Remova o pó do filtro HEPA e do filtro desodorizante.

ATENÇÃO

• Não lave os filtros. Não exponha a luz solar.

FILTRO HEPA

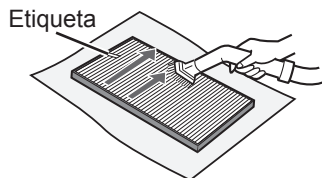

Mantenha apenas a superfície etiquetada. Não limpe a superfície oposta. O filtro é frágil, por isso tenha cuidado para não pressioná-lo demais.

FILTRO DESODORIZANTE

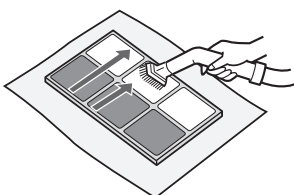

Ambas as superfícies podem ser alvo de manutenção. Se for usada muita potência, o filtro pode partir-se, por isso manuseie-o com cuidado.

Com o tempo, alguns dos odores absorvidos pelos filtros conseguirão escapar, provocando odores adicionais. Estes odores, dependendo das condições de utilização e especialmente se o produto for usado num ambiente significativamente mais austero que o doméstico normal, podem ser sentidos mais depressa do que o esperado.

Nesse caso ou caso não seja possível remover o pó após a manutenção, substitua os filtros.

Como instalar o flutuador e o painel do tabuleiro

Painel do tabuleiro

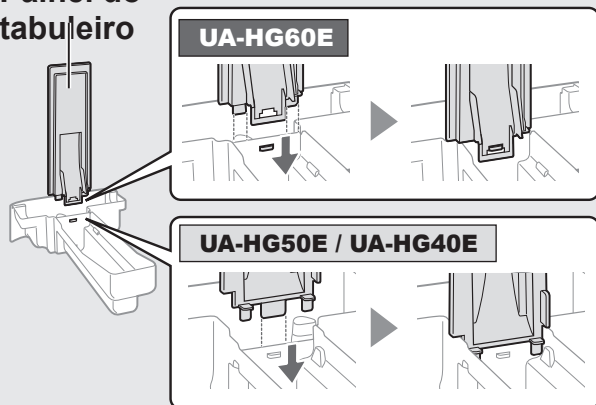

Flutuador

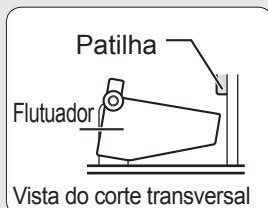

1. Insira o flutuador por baixo desta patilha.

2. Insira a patilha do flutuador no furo.

3. Insira a patilha do outro lado do flutuador, no furo.

SUBSTITUIÇÃO DO FILTRO

VIDA ÚTIL DOS FILTROS

A vida útil dos filtros varia em função do ambiente da divisão, das condições de utilização e da localização da unidade. A vida útil do filtro HEPA e do filtro desodorizante, bem como as sugestões de substituição baseiam-se na purificação de uma divisão na qual são fumados 5 cigarros por dia e o desempenho da recolha de pó e da desodorização da unidade diminuiu para metade o nível de um filtro novo.

Recomendamos a substituição do filtro com mais frequência, caso a unidade seja usada em condições significativamente mais austeras do que o ambiente doméstico normal.

- Filtro HEPA Cerca de 10 anos após a abertura
- Filtro desodorizante Cerca de 10 anos após a abertura
- Filtro de humedificação Cerca de 10 anos após a abertura

Modelo do filtro de substituição

Consulte o seu vendedor ao comprar um filtro de substituição.

Filtro de substituição	UA-HG60E	UA-HG50E	UA-HG40E
Filtro HEPA (1 unidade)	UZ-HD6HF	UZ-HD4HF	UZ-HD4HF
Filtro desodorizante (1 unidade)	UZ-HG6DF	UZ-HG4DF	UZ-HG4DF
Filtro de humedificação (1 unidade)	UZ-HG6MF	UZ-HG6MF	UZ-HG6MF

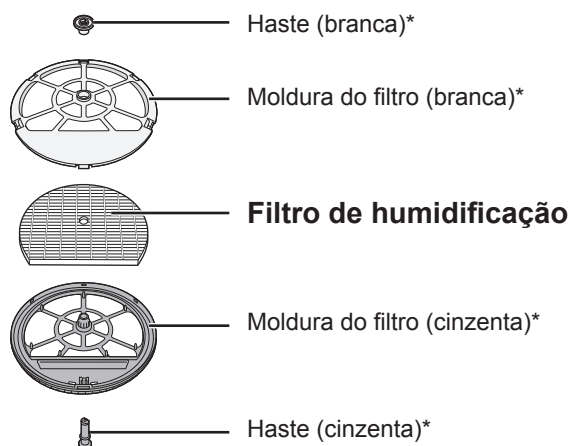

*Não elimine estas peças.

Eliminação dos filtros

Elimine os filtros usados de acordo com as leis e regulamentos locais.

Material do filtro HEPA:

- Filtro: Polipropileno
- Moldura: Polietileno

Material do filtro desodorizante:

- Filtro: Papel
- Moldura: Resina ABS

Material do filtro de humedificação:

- Filtro: Rayon, Poliéster



RESOLUÇÃO DE PROBLEMAS

Antes de chamar a assistência técnica, verifique a tabela de resolução de problemas em baixo para se certificar de que o problema não é uma anomalia da unidade.

SINTOMA	SOLUÇÃO (o seguinte não se deve a uma anomalia)
Continua a haver cheiro e fumo.	<ul style="list-style-type: none"> Verifique os filtros. Se parecerem extremamente sujos, limpe-os ou substitua-os. (Ver PT-15)
O controlador de limpeza está azul, mesmo quando o ar não está limpo.	<ul style="list-style-type: none"> Talvez o ar estivesse sujo quando a unidade foi ligada à tomada. Desligue a unidade da tomada, aguarde um minuto e em seguida volte a ligar a unidade.
O controlador de limpeza está vermelho, mesmo quando o ar está limpo.	<ul style="list-style-type: none"> As aberturas do sensor de pó (sensível) sujas ou entupidas interferem com o funcionamento do sensor. Limpe delicadamente o painel de trás. (Ver PT-13).
A unidade emite um estalido ou tiquetaque.	<ul style="list-style-type: none"> A unidade pode emitir um estalido ou um tiquetaque ao gerar iões.
O ar emitido pela unidade tem cheiro.	<ul style="list-style-type: none"> Verifique se os filtros estão extremamente sujos. Limpe ou substitua os filtros. (Ver PT-13, PT-14, PT-15) Use apenas água fresca da torneira. A utilização de outras fontes de água aumenta o risco do aparecimento de mofo, fungos ou bactérias.
A unidade não funciona quando há fumo de cigarros no ar.	<ul style="list-style-type: none"> Certifique-se de que a unidade está instalada num local em que os sensores possam detetar o fumo de cigarros. Verifique se as aberturas do sensor de pó (sensível) estão bloqueadas ou entupidas. Se estiverem bloqueadas ou entupidas, limpe o painel de trás. (Ver PT-13)
A luz indicadora de REPOSIÇÃO DO FILTRO está ligada.	<ul style="list-style-type: none"> Sempre que fizer manutenção ou substituir os filtros, ligue o cabo de alimentação a uma tomada e em seguida carregue no botão de reposição do filtro. (Ver PT-13)
O mostrador da frente está desligado.	<ul style="list-style-type: none"> Quando o controlo de luzes está em "Auto", a luz desliga-se automaticamente quando o quarto fica escuro. Mais, quando o controlo de luzes está definido para "desligado", a luz está sempre desligada. Se não quiser ter a luz desligada, defina o controlo de luzes para "mais escuro". (Ver PT-11)
A luz de humedificação do mostrador da frente não se acende quando o depósito está vazio.	<ul style="list-style-type: none"> A divisão alcançou o nível adequado de humidade e parou de humedificar. Verifique se o flutuador de esferovite tem impurezas. Limpe o tabuleiro de humedificação. Certifique-se de que a unidade está numa superfície nivelada. (Ver PT-14)
O nível de água do depósito não diminui ou diminui lentamente.	<ul style="list-style-type: none"> Verifique se o tabuleiro de humedificação e se o depósito de água estão devidamente instalados. Verifique o filtro de humedificação. (Ver PT-14) Se o filtro estiver extremamente sujo, limpe-o ou substitua-o. (Ver PT-15).
O controlador de limpeza muda frequentemente de cor.	<ul style="list-style-type: none"> O controlador de limpeza muda automaticamente de cor quando o sensor de pó (sensível) e o sensor de cheiros* detetam impurezas. Se está preocupado com a alteração, pode alterar a sensibilidade do sensor. (Ver PT-11, PT-12) (*UA-HG60E / UA-HG50E)
Há uma discrepância entre o controlador de humidade da unidade e outro higrómetro na divisão.	<ul style="list-style-type: none"> Há uma diferença no nível de humidade dentro da própria divisão. Os sensores têm diferentes parâmetros de medição. Se o controlador indicar voltagem ou temperatura, mude o mostrador carregando no botão SELEÇÃO DO MOSTRADOR. (Ver PT-10)
A luz de PM2.5 da unidade não corresponde ao relatório de meteorologia ou a outros dados de PM2.5 locais.	<ul style="list-style-type: none"> O exterior, o interior e o ambiente doméstico (o volume de trânsito nas proximidades, o número de andares na casa, etc.) pode provocar uma leitura diferente dos dados de PM2.5 locais.
Luz de "°C" a piscar	<ul style="list-style-type: none"> A divisão é adequada para a sobrevivência de vírus devido à sua baixa temperatura. Recomendamos que defina a temperatura usando aquecedores. (Ver PT-9) A temperatura e a humidade da divisão são altas. Recomendamos que beba água ou reduza a temperatura da divisão. (Ver PT-10)

MOSTRADOR DE ERROS

Se ocorrer um erro várias vezes, contacte o centro de assistência técnica da Sharp.

INDICAÇÕES DIGITAIS	SOLUÇÃO
	Certifique-se de que o filtro de humedificação e o tabuleiro de humedificação estão devidamente instalados e em seguida volte a ligar.
	Desligue a unidade da tomada, aguarde um minuto e volte a ligar novamente.

ESPECIFICAÇÕES

Modelo		UA-HG60E			UA-HG50E			UA-HG40E		
Alimentação elétrica		220-240 V 50-60 Hz								
Ajuste da velocidade da ventoinha		MÁX	MÉDIO	BAIXO	MÁX	MÉDIO	BAIXO	MÁX	MÉDIO	BAIXO
AR PURO	Velocidade da ventoinha (m ³ /hora)	408	240	72	306	180	60	240	120	60
	Potência nominal (W)	72	38	5,0	53	26	5,0	31	12	5,0
	Nível de ruído (dBA)	53	48	24	52	47	19	46	40	19
AR LIM-POR E HUMIDIFICAR	Velocidade da ventoinha (m ³ /hora)	342	240	72	240	120	60	210	120	60
	Potência nominal (W)	55	40	6,5	33	14	6,5	24	14	6,5
	Nível de ruído (dBA)	49	48	24	46	40	20	43	40	20
	Humidificação (mL/hora) *1	630	470	200	450	300	150	400	300	150
Tamanho recomendado da divisão (m ²) *2		~50			~38			~28		
Tamanho recomendado da divisão para iões Plasmacluster de alta densidade (m ²) *3		~35			~28			~21		
Capacidade do depósito de água (L)		3,0			2,5			2,5		
Sensores		Pó (sensível) / Cheiro / Luz / Temperatura e humidade / Movimento						Pó (sensível) / Luz / Temperatura e humidade		
Tamanho do cabo (m)		2,0								
Dimensões (mm)		370 (L) × 293 (P) × 660 (A)			345 (L) × 262 (P) × 631 (A)			345 (L) × 262 (P) × 631 (A)		
Peso (kg)		10,5			9,2			9,2		

*1 • A quantidade de humidificação é alterada em função da temperatura e humidade do interior e exterior.

A quantidade de humidificação aumenta quando a temperatura aumenta ou a humidade diminui.

A quantidade de humidificação diminui quando a temperatura diminui ou a humidade aumenta.

• Condições da medição: 20 °C, 30 % de humidade (JEM1426)

*2 • O tamanho recomendado da divisão é adequado para a unidade funcionar com a velocidade máxima da ventoinha.

• O tamanho recomendado da divisão é uma área em que um determinado número de partículas de pó pode ser removido no espaço de 30 minutos.

*3 • Tamanho de uma divisão em cujo centro podem ser medidos cerca de 7000 iões por centímetro cúbico, quando a unidade se encontra junto a uma parede, a funcionar com definições no modo MÉDIO e a uma altura de cerca de 1,2 metros do chão.

Potência do modo de espera

Quando a ficha elétrica da unidade estiver inserida na tomada da parede, esta consome cerca de 1,2 watts de potência no modo de espera (standby) de modo a que os circuitos elétricos funcionem.

Para poupar energia, desligue o cabo de alimentação quando a unidade não estiver a ser usada.



Atenção: O seu produto está marcado com este símbolo. Isto significa que os produtos elétricos e eletrônicos usados não devem ser misturados com o lixo doméstico geral. Há um sistema de recolha separado para estes produtos.

A. Informações sobre a eliminação para utilizadores (particulares)

1. Na União Europeia

SE DESEJAR ELIMINAR ESTE EQUIPAMENTO, NÃO USE O LIXO DOMÉSTICO NORMAL, NEM O PONHA NUMA LAREIRA!

O equipamento elétrico e eletrónico deve ser sempre recolhido e tratado SEPARADAMENTE, de acordo com a legislação local.

A recolha segregada promove um tratamento amigável do ambiente, a reciclagem de materiais e a minimização da eliminação final de resíduos. A ELIMINAÇÃO INADEQUADA pode ser nociva para a saúde humana e o meio ambiente devido a certas substâncias! Leve o EQUIPAMENTO USADO para uma unidade de recolha local, geralmente municipal, onde disponível.

Se tiver dúvidas em relação à eliminação, contacte as autoridades locais ou um vendedor e pergunte qual o método correto de eliminação.

APENAS PARA UTILIZADORES DA UNIÃO EUROPEIA E ALGUNS OUTROS PAÍSES, POR EXEMPLO A NORUEGA E A SUÍÇA: A sua participação na recolha segregada é exigida por lei.

O símbolo acima indicado aparece em equipamento elétrico e eletrónico (ou na embalagem) para lembrar os utilizadores de tal.

Os utilizadores de AMBIENTES DOMÉSTICOS PARTICULARES devem servir-se das unidades de recolha de equipamento usado existentes. A entrega é gratuita.

Se o equipamento foi usado para FINS COMERCIAIS, contacte um vendedor SHARP que o informará sobre a entrega. Poderá ter de suportar o custo da entrega. O equipamento pequeno (e pequenas quantidades) pode ser entregue à sua unidade de recolha local. Em Espanha: Contacte o sistema de recolha instituído ou as suas autoridades locais para a entrega de produtos usados.

2. Noutros países fora da UE

Se desejar eliminar este produto, contacte as autoridades locais e pergunte qual o método correto de eliminação.

Para a Suíça: O equipamento elétrico e eletrónico usado pode ser devolvido gratuitamente ao vendedor, mesmo que não compre um produto novo. Mais unidades de recolha encontram-se listadas na página www.swico.ch ou www.sens.ch.

B. Informações sobre a eliminação para utilizadores comerciais.

1. Na União Europeia

Se o produto é usado para fins comerciais e se desejar eliminá-lo:

Contacte o seu vendedor SHARP que informá-lo-á sobre a devolução do produto. Poderá ter de suportar os custos da devolução e da reciclagem.

Os produtos pequenos (e pequenas quantidades) podem ser devolvidos em unidades de recolha locais.

Para Espanha: Contacte o sistema de recolha estabelecido ou as autoridades locais para entrega dos seus produtos usados.

2. Noutros países fora da UE

Se desejar eliminar este produto, contacte as autoridades locais e pergunte qual o método correto de eliminação.

SHARP®

UA-HG60E

UA-HG50E

UA-HG40E



HIGH-DENSITY 7000 *

« Plasmacluster » et « Device of a cluster of grapes » sont des marques déposées de Sharp Corporation.



Type auto-portant

PURIFICATEUR D'AIR
avec fonction d'humidification
MANUEL D'UTILISATION

FRANÇAIS

* Le chiffre exprimé dans cette technologie indique le nombre approximatif d'ions fournis dans un volume d'air de 1 cm³, mesuré au centre d'une pièce avec la zone de plancher applicable « Plasmacluster 7000 haute densité » (à 1,2 m au-dessus du sol) lorsque l'appareil est placé près d'un mur en mode MED.

FONCTIONS

Combinaison unique de technologies de traitement de l'air
Triple système triple + Plasmacluster + Humidification

CAPTURE LA POUSSIÈRE

Le pré-filtre capture les particules de poussière de plus d'environ 240 microns.

ABSORBE LES ODEURS

Le filtre désodorisant absorbe les gaz nocifs*1 et de nombreuses mauvaises odeurs domestiques.

RÉDUIT LES NIVEAUX DE PARTICULE FINES, DE POLLEN ET DE MOISSISURE*2

Le filtre HEPA capture 99,7 % des particules de plus de 0,3 microns.

RAFRAICHIT

En émettant un mélange d'ions positifs et négatifs, le traitement Plasmacluster est un processus naturel.

HUMIDIFIE

L'appareil contrôle le niveau d'humidité en détectant automatiquement la température et l'humidité de la pièce.

*1 : COV, NOx, SOx. Les performances de désodorisation pour une seule substance olfactive dans un récipient de test de 1m³ peuvent être différentes des performances de désodorisation en usage réel.

*2 : Lorsque de l'air passe par le système de filtration.

Des capteurs contrôlent la qualité de l'air et l'état de la pièce en continu et ajustent automatiquement le fonctionnement.

MODE INTELLIGENT

(UA-HG60E / UA-HG50E)

6 détecteurs mesurent 7 paramètres pour contrôler précisément le fonctionnement automatique.



7 mesures par 6 détecteurs

CAPTEUR	MESURE
Poussière (sensible)	PM2.5 (particules de moins de 2,5 microns), etc.
	Fumée de tabac, poussière domestique (crasse, salissures d'acarien, spores de champignons, pollen)
Odeur	Tabac, cosmétique, alcool, aérosol et autres odeurs
Température	Température de la pièce
Humidité	Taux d'humidité de la pièce
Éclairage	Luminosité de la pièce
Mouvement**3	Mouvement de personnes ou animaux domestiques

*3 : La détection n'est active que lorsque le mode intelligent est utilisé.

Lorsqu'une personne ou un animal domestique est dans la zone de détection**4

(*4: Réf. F-5)

- Lorsque la personne ou l'animal domestique ne bouge pas beaucoup (par ex. lorsqu'il dort), l'appareil passe automatiquement en mode de flux d'air silencieux.
- Lorsque la pièce est sombre, l'affichage avant, le contrôleur de propreté et la LED de sortie d'air s'éteignent automatiquement.

Lorsque aucun mouvement n'est détecté dans la zone de détection

- L'affichage avant, le contrôleur de propreté et la LED de sortie d'air s'éteignent, l'humidification s'arrête et l'unité passe en mode de flux d'air minimum pour économiser de l'énergie.
- Lorsque l'humidité de la pièce dépasse 80% et si la pièce est lumineuse, des ions Plasmacluster sont émis avec un fort flux d'air.

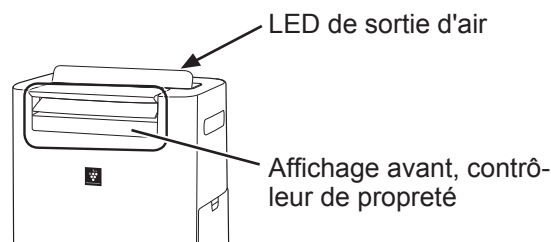

REMARQUE

- En mode intelligent, vous pouvez manuellement activer ou désactiver l'humidification (Réf. F-8).
- L'affichage avant et la LED de sortie d'air s'allument et s'éteignent automatiquement selon la luminosité de la pièce. (Lorsque la commande de luminosité est réglée sur « Auto ». Réf. F-11)
- Lorsque le détecteur de mouvement ne détecte pas de présence durant un intervalle de temps donné, il détermine que la pièce n'est pas occupée.
- Vous pouvez changer la luminosité de l'affichage, la sensibilité et la période de détection du détecteur de mouvement. (Réf. F-11, F-12)
- Le détecteur de mouvement peut détecter le mouvement d'objets autres que des personnes ou des animaux domestiques. (rideau dans le vent, etc.)

Veillez lire ces instructions avant d'utiliser votre nouveau purificateur d'air.

Le purificateur d'air aspire l'air ambiant par l'entrée d'air, le fait circuler à travers un pré-filtre, un filtre désodorisant et un filtre HEPA à l'intérieur de l'appareil, puis le décharge par l'évacuation d'air. Le filtre HEPA peut arrêter 99,97 % des particules de poussière, jusqu'à une taille de 0,3 microns, passant par le filtre tout en aidant à absorber les odeurs. Le filtre désodorisant absorbe graduellement les odeurs qui le traversent.

Certaines odeurs absorbées par les filtres peuvent se dégrader avec le temps, provoquant ainsi des odeurs supplémentaires. Suivant les conditions d'utilisation, surtout dans des conditions extrêmes (beaucoup plus exigeantes qu'une utilisation domestique normale), cette odeur risque de devenir perceptible dans un laps de temps plus court que la normale. Si ces odeurs persistent, remplacez les filtres. (Réf. F-15)

Lorsque les minéraux de l'eau du robinet sont absorbés par les filtres, ils deviennent durs et blancs. Ils absorbent alors les odeurs de la pièce, ce qui peut créer une odeur désagréable lorsque le filtre d'humidification est sec. (Selon la qualité de l'eau et autres facteurs environnementaux)

Dans ce cas, veuillez effectuer la procédure d'entretien du filtre d'humidification. (Réf. F-14)

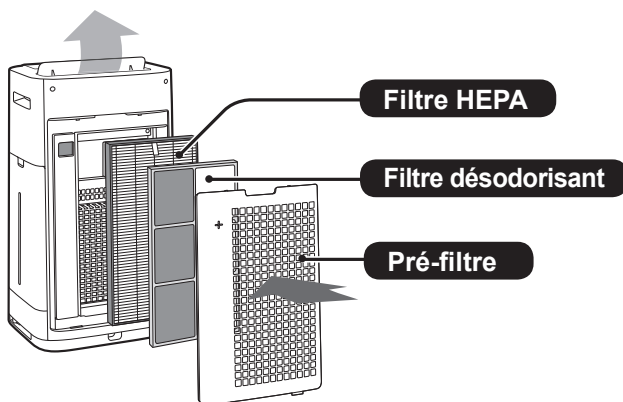

REMARQUE

- Le purificateur d'air est conçu pour éliminer les poussières suspendues dans l'air et les odeurs. Le purificateur d'air n'est pas conçu pour éliminer les gaz nocifs tels que le monoxyde de carbone contenu dans la fumée de cigarette. Le purificateur d'air peut ne pas éliminer complètement une odeur si la source de l'odeur est encore présente.

TABLE DES MATIÈRES

CONSIGNES IMPORTANTES DE SÉCURITÉ F-3

- AVERTISSEMENT
- NOTE
- PRÉCAUTIONS CONCERNANT L'UTILISATION
- CONSIGNES D'INSTALLATION
- CONSIGNES RELATIVES AU FILTRE

NOMENCLATURE F-5

- AVANT
- ARRIÈRE
- PANNEAU DE COMMANDES
- AFFICHAGE AVANT

PRÉPARATION F-7

- INSTALLATION DU FILTRE

FONCTIONNEMENT F-7

- DÉMARRAGE/ARRÊT
- MODE NETTOYAGE DOUCHE D'IONS
- MODE INTELLIGENT (UA-HG60E / UA-HG50E)
- MODE AUTO (UA-HG40E)
- MODE SPOT IONS PLASMACLUSTER
- MODE DE SÉLECTION
- VERROUILLAGE ENFANT
- RÉGLAGES D'HUMIDIFICATION (REPLISSAGE DU RÉSERVOIR D'EAU)
- MINUTERIE DE MISE EN ROUTE
- MINUTERIE D'ARRÊT
- SÉLECTION DE L'AFFICHAGE
- IONS PLASMACLUSTER MARCHE/ARRÊT
- FONCTION SÛRETÉ
- COMMENT CHANGER LES DIVERS RÉGLAGES

ENTRETIEN ET MAINTENANCE F-13

- INDICATEUR DU FILTRE
- INDICE D'ENTRETIEN
- RÉSERVOIR D'EAU
- APPAREIL / PANNEAU ARRIÈRE
- FILTRE ET BAC D'HUMIDIFICATION
- FILTRE HEPA / DÉSODORISANT
- REMPLACEMENT DE FILTRE

DÉPANNAGE F-16

SPÉCIFICATIONS F-17

Merci d'avoir acheté ce purificateur d'air SHARP. Veuillez lire ce manuel attentivement avant d'utiliser le purificateur d'air. Après l'avoir lu, gardez le manuel à portée de main pour une utilisation future.

CONSIGNES IMPORTANTES DE SÉCURITÉ

Lorsque vous utilisez des appareils électriques, des précautions élémentaires de sécurité doivent être suivies, notamment les suivantes :

AVERTISSEMENT – Suivez toujours les instructions suivantes pour réduire le risque d'électrocution, d'incendie ou de blessures corporelles :

- Lisez toutes les instructions avant d'utiliser l'appareil.
 - Utilisez uniquement une prise 220-240 volt.
 - **Cet appareil peut être utilisé par des enfants de plus de 8 ans et des personnes aux capacités physiques, sensorielles ou mentales réduites, ou dont l'expérience et les connaissances sont insuffisantes, si elles sont supervisées ou si elles reçoivent des instructions relatives à l'utilisation de l'appareil. Les enfants ne doivent pas jouer avec l'appareil. Le nettoyage et l'entretien de l'appareil ne doivent pas être effectués par des enfants sans supervision.**
 - **Assurez-vous de débrancher la fiche du câble d'alimentation lorsque vous remplissez le réservoir d'eau, que vous retirez, installez et remplacez le filtre et lorsque vous n'utilisez pas l'appareil pendant un certain temps.**
 - **Assurez-vous de débrancher le cordon d'alimentation durant le remplissage du réservoir d'eau, avant d'effectuer tout travail d'entretien, durant le retrait, l'installation et le remplacement du filtre et lorsque l'appareil n'est pas utilisé pendant une période prolongée. Le non-respect de cette consigne peut causer un court-circuit et provoquer une décharge électrique ou un incendie.**
 - N'utilisez pas l'appareil si le câble d'alimentation ou sa fiche a subi des dommages ou si le raccordement à la prise mural n'est pas solide.
 - Retirez de temps en temps la poussière de la fiche d'alimentation.
 - N'introduisez pas les doigts ou le moindre objet dans les ouïes d'entrée ou d'évacuation de l'air.
 - Lorsque vous retirez la prise d'alimentation, tenez toujours la prise et ne tirez jamais sur le cordon d'alimentation. Le non-respect de cette consigne peut causer un court-circuit et provoquer une décharge électrique ou un incendie.
 - Lorsque vous retirez l'appareil, veillez à ne pas endommager le cordon d'alimentation avec les roulettes.
- Tout manquement peut causer une électrocution

ou une source de chaleur et d'incendie.

- Veillez à ne pas endommager le cordon d'alimentation, car cela pourrait provoquer un choc électrique, une chaleur excessive ou des incendies.
 - N'enlevez pas la prise lorsque vos mains sont mouillées.
 - N'utilisez pas cet appareil près d'appareils à gaz ou de cheminées ouvertes.
 - Utilisez uniquement un centre de service autorisé Sharp pour entretenir ce purificateur d'air. Contactez le centre de service le plus proche en cas de problèmes, de réglages ou de réparations.
 - N'utilisez pas l'appareil dans des pièces où des insecticides par aérosols sont présents. N'utilisez pas l'appareil dans des pièces où se trouvent des résidus huileux, de l'encens, des cigarettes allumées ou des vapeurs chimiques dans l'air. N'utilisez pas l'appareil dans des endroits où il pourrait être mouillé, comme dans une salle de bain.
 - Usez de prudence lors du nettoyage. Les nettoyants corrosifs puissants risquent d'endommager l'extérieur de l'appareil.
 - Lorsque vous déplacez l'appareil, retirez d'abord le réservoir d'eau et le bac d'humidification puis tenez l'appareil par les poignées situées de chaque côté.
 - Ne buvez pas l'eau du bac d'humidification ou du réservoir d'eau.
 - N'exposez pas l'appareil à l'eau. Cela pourrait provoquer un court-circuit ou une décharge électrique.
 - Remplacez l'eau du réservoir d'eau quotidiennement et nettoyez régulièrement le réservoir d'eau et le bac d'humidification (voir F-8, F-13, F-14). Lorsque l'appareil n'est pas utilisé, videz le réservoir d'eau et le bac d'humidification. Si vous laissez de l'eau dans le réservoir d'eau ou dans le bac d'humidification, des moisissures, des bactéries et des mauvaises odeurs risquent de se développer.
- Dans de rares cas, ces bactéries peuvent représenter un danger pour la santé.

NOTE – Que faire si l'appareil interfère avec la réception des signaux radio ou TV.

Si le purificateur d'air interfère avec la réception des signaux radio ou TV, essayez l'une des mesures suivantes :

- Ajustez ou repositionnez l'antenne.
- Éloignez l'appareil du poste de radio ou de télévision.
- Branchez l'équipement et la radio ou le récep-

- teur TV sur des circuits électriques différents.
- Consultez votre revendeur ou un technicien radio/TV qualifié.

PRÉCAUTIONS CONCERNANT L'UTILISATION

- Ne bloquez pas l'entrée ou la sortie d'air.
- Ne placez pas l'appareil sur des objets chauds ou à proximité, comme sur une cuisinière ou un radiateur ou près d'une source de vapeur d'eau.
- Utilisez toujours l'appareil dans une position verticale.
- Lorsque vous déplacez l'appareil, utilisez les poignées des deux côtés. Ne déplacez pas l'appareil lorsqu'il est en état de fonctionnement.
- Si l'appareil est sur un sol fragile, une surface inégale ou une moquette épaisse, soulevez-le pour le déplacer.
- Si vous utilisez les roulettes, déplacez l'appareil lentement à l'horizontal.
- Éteignez l'appareil et retirez le réservoir d'eau avant de le déplacer, faites attention à ne pas vous coincer les doigts lors du retrait du réservoir d'eau.
- Ne faites jamais fonctionner l'appareil sans que les filtres, le réservoir d'eau et le bac d'humidification ne soient correctement mis en place.
- Ne lavez pas et ne réutilisez pas le filtre HEPA et le filtre désodorisant. Cela n'améliorera pas les performances du filtre et pourrait également provoquer des chocs électriques ou des problèmes de fonctionnement.
- Nettoyez l'extérieur avec un chiffon doux uniquement. N'utilisez pas de fluides volatiles et/ou de détergents. La surface de l'appareil peut être endommagée ou craquelée par du diluant pour peinture à base de benzène ou de la poudre de polissage. De plus, les capteurs risquent de ne plus fonctionner.
- La fréquence de l'entretien de détartrage dépend de la dureté et des impuretés de l'eau que vous utilisez : plus l'eau est dure, plus le détartrage doit être fréquent.
- Gardez l'appareil éloigné de l'eau.
- Lorsque vous remplissez le réservoir d'eau, assurez-vous que celui-ci ne fuit pas.
- Assurez-vous d'éponger tout excès d'eau en dehors du réservoir d'eau.
- N'utilisez pas d'eau chaude (40 °C), d'agents chimiques, de substances aromatiques, d'eau sale ou d'autres substances susceptibles d'endommager l'appareil. Cela pourrait déformer l'appareil ou provoquer un dysfonctionnement.
- Utilisez uniquement de l'eau fraîche du robinet.

Utiliser d'autres sources d'eau peut promouvoir la multiplication de moisissure, de champignons ou de bactéries.

- Ne secouez pas le réservoir d'eau lorsque vous tenez la poignée de transport.
- Ne retirez pas le filtre d'humidification du support de filtre sauf durant son remplacement.
- Évitez de renverser de l'eau lorsque vous retirez ou nettoyez le bac d'humidification.
- Ne retirez pas les flotteurs. S'il se détache, référez-vous à F-15.
- N'utilisez pas de détergents pour l'entretien du bac d'humidification et du couvercle. Ceci pourrait déformer, ternir ou craquer (fuite d'eau) les pièces.
- Ne frottez pas le panneau arrière brutalement durant l'entretien.

CONSIGNES D'INSTALLATION

- Évitez les emplacements plaçant les détecteurs directement exposés au vent. Ceci pourrait causer une défaillance de l'appareil.
- Évitez l'utilisation dans des emplacements où des meubles, des tissus ou autres objets peuvent entrer en contact avec l'appareil et interférer avec l'entrée et/ou la sortie d'air.
- Évitez l'utilisation dans des emplacements où l'appareil est exposé à de la condensation ou des changements brutaux de température. La température ambiante appropriée est comprise entre 0 et 35 °C.
- Placez l'appareil sur une surface plane et stable avec suffisamment de circulation d'air. Lorsqu'il est placé sur un tapis lourd, l'appareil peut vibrer légèrement. Placez l'appareil sur une surface plane pour éviter les fuites d'eau depuis le réservoir d'eau et/ou le bac d'humidification.
- Évitez les emplacements où de la graisse et de la fumée sont générées. Ceci pour causer un craquement de l'extérieur de l'appareil et un dysfonctionnement des détecteurs.
- La capacité de collection de poussière de l'appareil est élevée même lorsqu'il est placé jusqu'à 3 cm du mur. Les murs environnants et le sol peuvent s'encrasser. Veuillez placer l'appareil à distance du mur. Le mur situé directement derrière la sortie d'air peut se salir avec le temps. Lorsque l'appareil est utilisé pendant une période de temps prolongée, nettoyez régulièrement les murs adjacents.

CONSIGNES RELATIVES AU FILTRE

- Suivez les instructions de ce manuel pour assurer un entretien et une maintenance corrects des filtres. (Réf. F-13, F-14, F-15)

NOMENCLATURE

AVANT

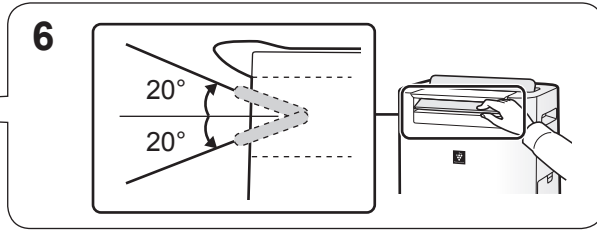
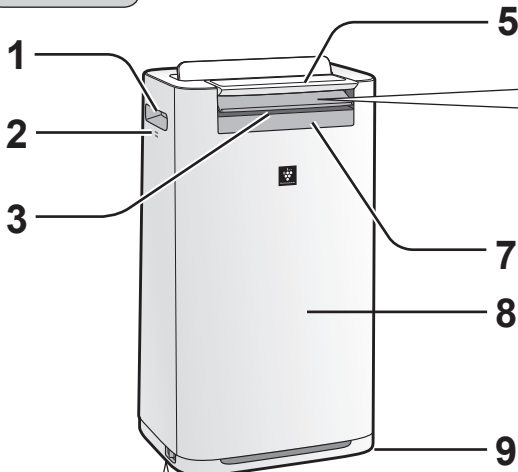

4 Pour bloquer un frein de roulette (droite et gauche)

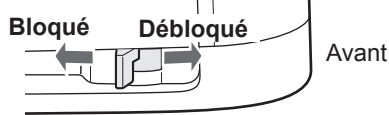

1	Poignée (2 emplacements)
2	Détecteur (Interne) Détecteur de température / humidité / odeur* (*UA-HG60E / UA-HG50E)
3	Sortie d'air (avant)
4	Freins de roulette (droite et gauche)
5	Panneau de commandes
6	Volet avant (ajustable)
7	Affichage avant
8	Appareil
9	Roulette (4 emplacements)

ARRIÈRE

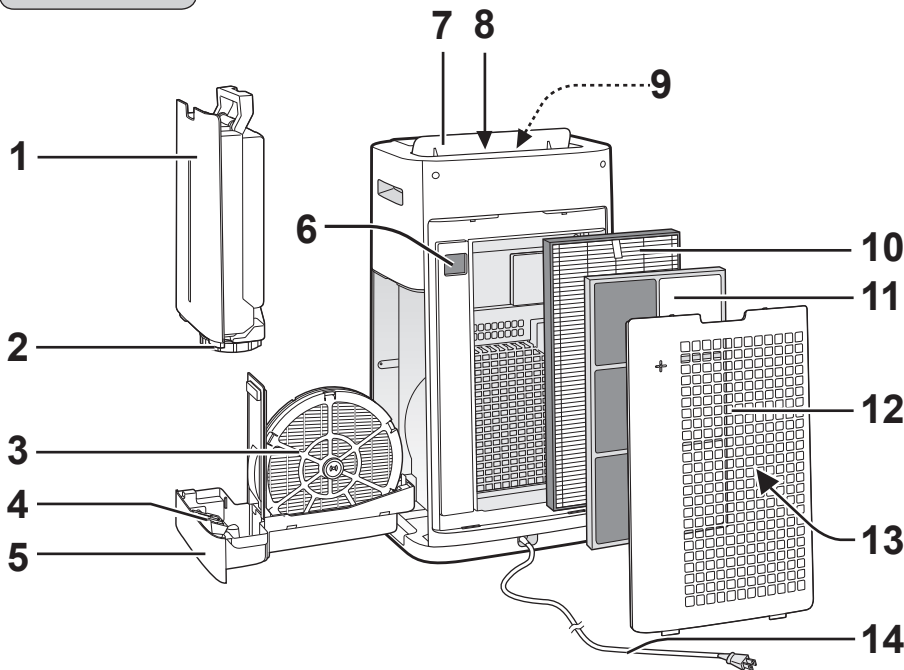

(La forme de la prise varie d'un pays à l'autre.)

1	Réservoir d'eau	7	Volet arrière
2	Bouchon du réservoir	8	Sortie d'air (arrière)
3	Filtre d'humification	9	LED de sortie d'air (blanche)
4	Flotteur	10	Filtre HEPA
5	Bac d'humification	11	Filtre désodorisant
6	Détecteur de poussière (sensible) / Filtre de détecteur	12	Panneau arrière (Pré-filtre)
		13	Entrée d'air
		14	Cordon / prise d'alimentation

Gamme de détection

Détecteur de lumière

N'installez pas l'appareil dans les emplacements suivants. Le détecteur de lumière peut ne pas fonctionner correctement.

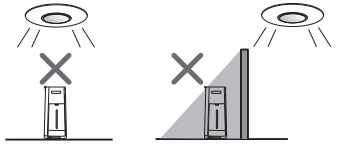

Directement en dessous d'une lampe.

Dans l'ombre.

Détecteur de mouvement (UA-HG60E / UA-HG50E)

La gamme de détection est la zone indiquée ci-dessous.

Avant

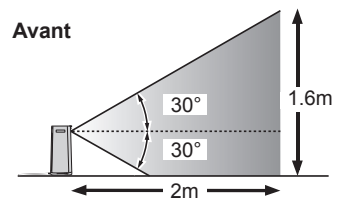

Gauche et droite

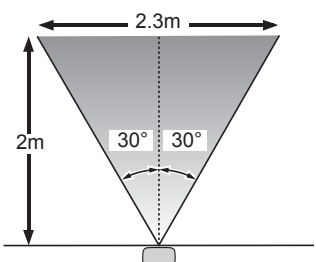

PANNEAU DE COMMANDES

Pressez la touche « ★ » pour commencer.

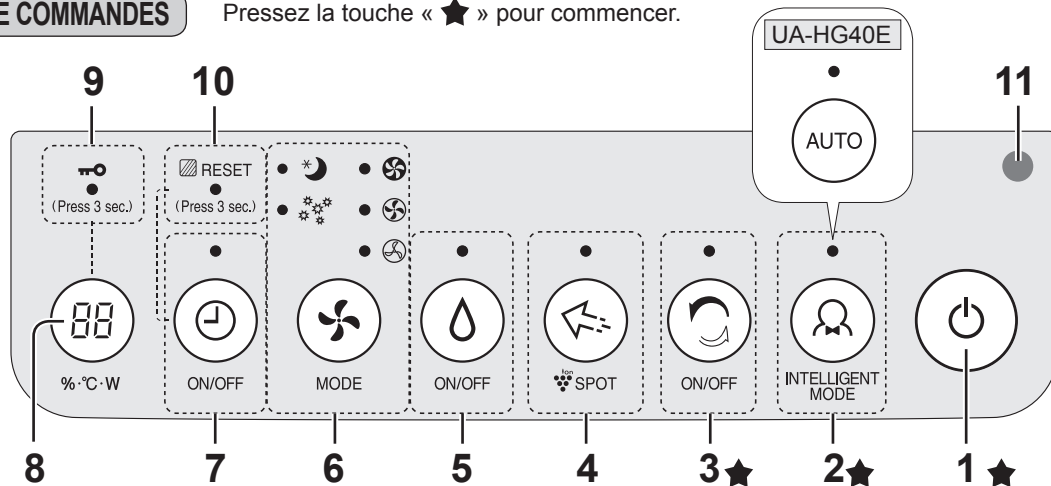

1	Touche marche/arrêt	7	Touche minuterie marche/arrêt, voyant indicateur (blanc) <Presser 3 sec.> Touche de réinitialisation de filtre
2	Touche mode intelligent, voyant indicateur (blanc)	8	Touche de sélection de l'affichage (Presser 3 sec.) Touche verrouillage enfant
3	Touche nettoyage douche d'ions, voyant indicateur (blanc)	9	Voyant indicateur de verrouillage enfant (blanc)
4	Touche SPOT ions Plasmacluster voyant indicateur (blanc)	10	Voyant indicateur de réinitialisation de filtre (orange)
5	Touche humidification marche/arrêt, voyant indicateur (blanc)	11	Détecteur de lumière
6	Touche de mode, voyant indicateur (blanc)		

AFFICHAGE AVANT

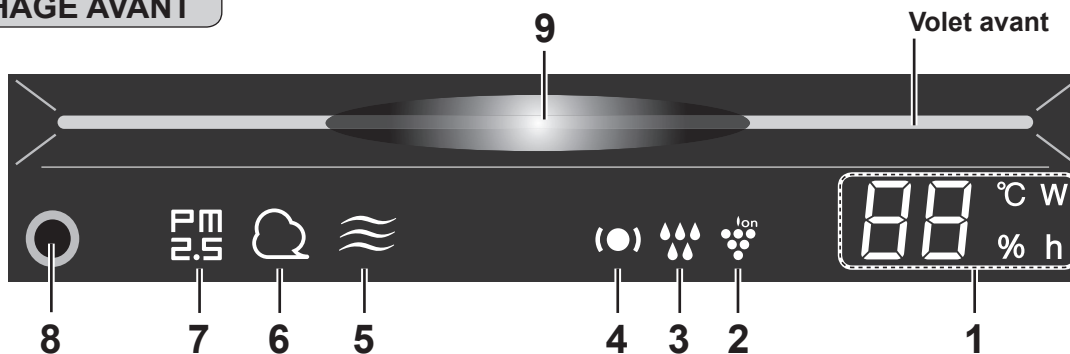

1	Contrôleur d'humidité et de température Indique le niveau approximatif d'humidité et de température de la pièce. Le réglage d'humidité ne peut pas être ajusté. L'humidité est affichée entre 20 et 90%. 20% ou moins 20% ← 55% → 90% 90% ou plus La température est indiquée entre 0°C et 50°C. -1°C ou moins Lo °C ← 25 °C → Hi °C 50°C ou plus	4	Voyant de sûreté (Vert / Orange / Rouge) (Réf. F-14, F-15)
	Contrôleur de consommation électrique Indique la consommation électrique durant l'opération en cours. Contrôleur de temps Indique l'heure réglée ou le temps restant de la minuterie de marche/arrêt.	5	Voyant d'odeur (blanc) (UA-HG60E / UA-HG50E) Indique que le détecteur d'odeur détecte une odeur.
2	Voyant d'ions Plasmacluster (bleu)	6	Voyant de poussière (blanc) Indique que le détecteur de poussière (sensible) détecte de la poussière ordinaire.
3	Voyant humidification Vert Humidification activée Éteint Humidification désactivée Rouge (clignotant) L'unité a besoin d'eau	7	Voyant PM2.5 (blanc) Indique que le détecteur de poussière (sensible) détecte de la poussière microscopique. (particules de moins de 2,5 microns)
		8	Détecteur de mouvement (UA-HG60E / UA-HG50E)
		9	Contrôleur de propreté Indique la pureté de l'air ambiant sur 7 niveaux avec des changements de couleur. Bleu ↔ Rouge Propre Sale

PRÉPARATION

Assurez-vous toujours de débrancher le cordon d'alimentation de la prise murale.



INSTALLATION DU FILTRE

1 Retirez le panneau arrière.

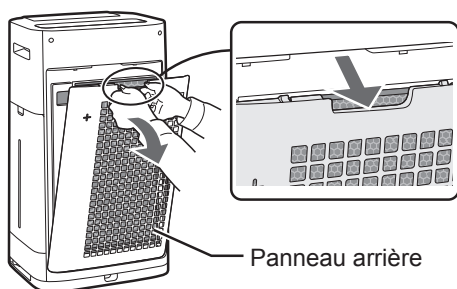

2 Retirez le sac plastique de chacun des filtres.

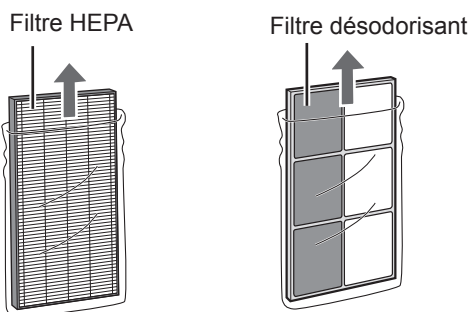

3 Installez les filtres dans l'ordre correct tel qu'indiqué.

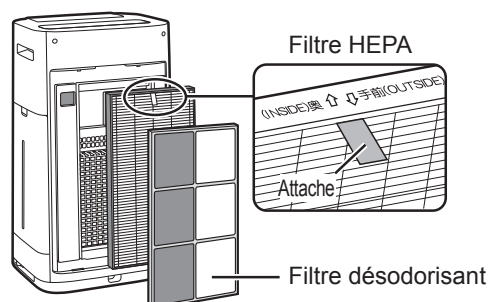

4 Installez le panneau arrière.

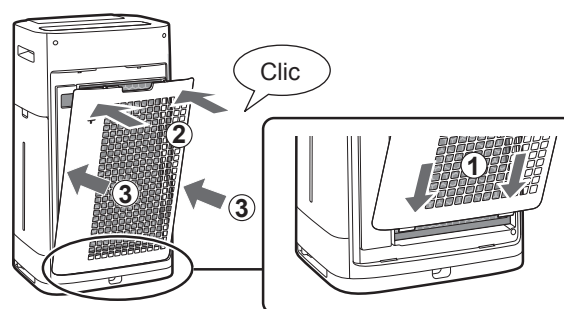

REMARQUE

- Il est recommandé de noter la date d'installation durant le remplacement du filtre.

FONCTIONNEMENT

DÉMARRAGE/ARRÊT

DÉMARRAGE

ARRÊT

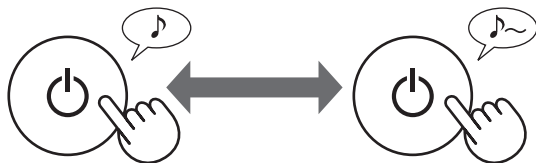

MODE NETTOYAGE DOUCHE D'IONS

L'appareil libère des ions Plasmacluster avec un fort flux d'air et collecte la poussière tout en diminuant l'électricité statique pendant 10 minutes. La sensibilité du détecteur de poussière est alors réglé automatiquement sur « élevé » afin de rapidement détecter les impuretés et de nettoyer efficacement l'air pendant 50 minutes.



ON/OFF

REMARQUE

- Lorsque le fonctionnement se termine au bout de 60 minutes, l'appareil retourne au mode de fonctionnement précédent. Il est à même de passer à l'autre mode pendant ce mode.
- Les ions Plasmacluster ne peuvent pas être éteints. (Réf. FR-10)

MODE INTELLIGENT (UA-HG60E / UA-HG50E)

La vitesse de ventilateur est contrôlée automatiquement en utilisant 7 mesures. (Réf. F-1)

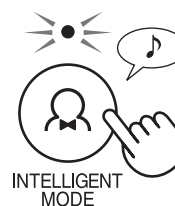

INTELLIGENT
MODE

MODE AUTO (UA-HG40E)

La vitesse de ventilateur est contrôlée automatiquement en utilisant 5 mesures. (PM2.5 / Poussière ordinaire / Température / Humidité / Luminosité)

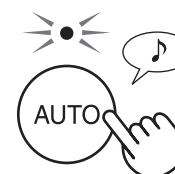

AUTO

REMARQUE

- L'affichage avant, le contrôleur de propreté et la LED de sortie d'air s'allument et s'éteignent automatiquement selon la luminosité de la pièce. (Lorsque la commande de luminosité est réglée sur « Auto ». Réf. F-11)

MODE SPOT IONS PLASMACLUSTER

Utilisez ce mode lorsque vous souhaitez vous débarrasser des odeurs, germes et autres substances des tissus, canapés et rideaux.

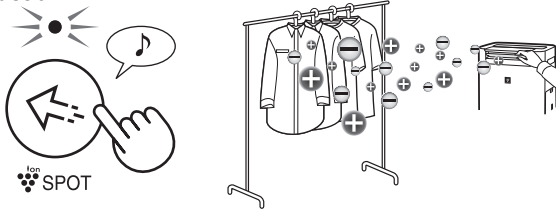

REMARQUE

Ajustez le volet avant manuellement.

- Émet des ions haute densité Plasmacluster uniquement dans la direction avant.
- Décharge un flux d'air plus élevé pendant 8 heures. Lorsque l'opération est terminée, l'appareil retourne au mode de fonctionnement précédent.
- Les ions Plasmacluster peuvent être désactivés. (Réf.FR-10)

MODE DE SÉLECTION

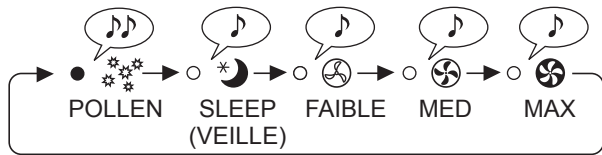
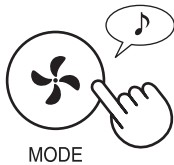

REMARQUE

SLEEP (VEILLE)

L'appareil fonctionnera de manière silencieuse, et le ventilateur changera automatiquement de vitesse selon la quantité d'impureté de la pièce.

L'affichage avant, le contrôleur de propreté et la LED de sortie d'air s'éteignent automatiquement.

(Lorsque la commande de luminosité est réglée sur « Auto ». Réf. F-11)

POLLEN

La sensibilité du détecteur de poussière est automatiquement réglée sur « Élevée » et celui-ci détecte rapidement les impuretés telles que poussière et pollen pour nettoyer l'air efficacement.

VERROUILLAGE ENFANT

Le panneau de commandes de l'appareil sera verrouillé.

MARCHE ANNULATION

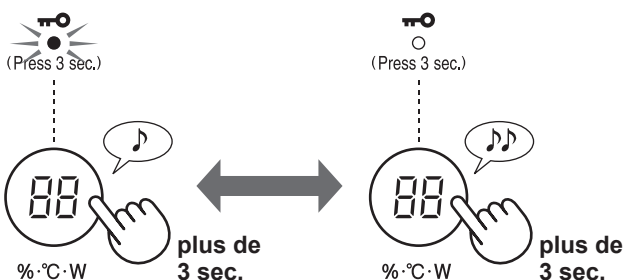

RÉGLAGES D'HUMIDIFICATION

REPLISSAGE DU RÉSERVOIR D'EAU

1 Remplissez le réservoir d'eau.

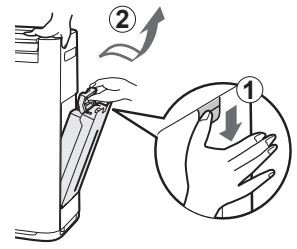

2 Remplissez le réservoir d'eau avec de l'eau du robinet.

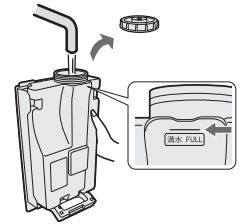

3 Pour éviter toute fuite, serrez bien le bouchon du réservoir.

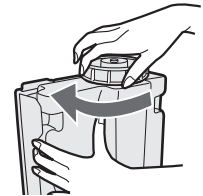

4 Installez le réservoir d'eau.

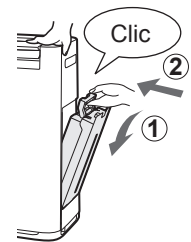

Marche



Arrêt

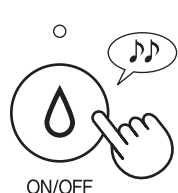

REMARQUE

Lorsque l'humidification est activée dans les modes du tableau ci-dessous, l'appareil contrôle automatiquement l'humidité en détectant la température et l'humidité. (Sauf en mode MAX / MOY / BAS)

Température	Humidité	
	TOUT MODE (Sauf MAX / MOY / BAS / VEILLE)	MODE VEILLE
~18 °C	65 %	65 %
18 °C~24 °C	60 %	65 %
24 °C~	55 %	60 %

MINUTERIE DE MISE EN ROUTE

Sélectionnez la durée que vous souhaitez. L'appareil démarre automatiquement une fois la durée sélectionnée atteinte.

(avec l'appareil à l'arrêt)

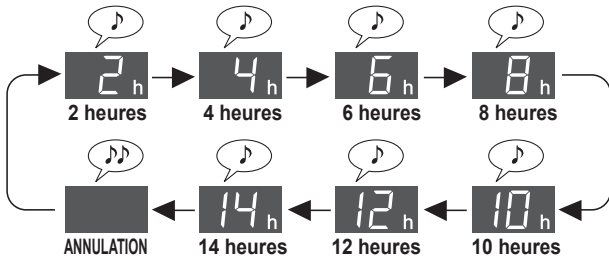

MINUTERIE D'ARRÊT

Sélectionnez la durée que vous souhaitez. L'appareil s'arrête automatiquement une fois la durée sélectionnée atteinte.

(avec l'appareil en marche)

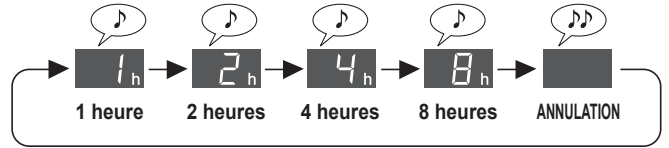

FONCTION SÛRETÉ

Le détecteur détecte un état de température et d'humidité de la pièce demandant l'attention de l'utilisateur et l'indique via le voyant de sûreté. Ce voyant indique à la fois un « Environnement sec et froid » et un « Environnement humide et chaud ». (Cette fonction vous informe de l'état de la pièce. L'appareil ne peut pas ajuster la température ou diminuer l'humidité.)

FONCTION SÛRETÉ : ENVIRONNEMENT SEC ET FROID

Ce voyant indique que la pièce est sèche ou que la température de pièce est basse. Lorsque le voyant de sûreté devient rouge, l'appareil fonctionne avec un flux d'air légèrement plus élevé en mode intelligent (mode auto).

Voyant de sûreté (●)	Si le bip sonore est activé. (Réf. F-12)		Environnement intérieur	Zone de température et d'humidité (voir la figure ci-dessous)
	Contrôleur d'humidité et de température (pendant 30 secondes)	Bip sonore		
Rouge	Le voyant « % » s'allume.	Émet un bip (une fois)	Sec	(3)
	Voyant "°C" clignotant	Émet un bip (une fois)	Température basse	
Vert	(Normal)	Aucun	Humidité et température normales	(1)·(2)

Lorsque la pièce est sèche et la température de pièce est basse, les virus survivent plus facilement. Nous vous recommandons d'augmenter l'humidité avec le réglage d'humidité et la température avec des appareils de chauffage selon l'environnement de votre pièce.

Source : Dr. Makoto Shoji, Directeur de la clinique de pédiatrie et de médecine interne Shoji à Sendai, Préfecture de Miyagi, Japon

Numéro de zone	Humidité absolue*1	Environnement de virus	Taux de survie*2
(1)	Plus de 11 g	Environnement moins adapté à la survie des virus	0% à quelques pourcents
(2)	11 g ou moins	Environnement où la survie des virus est possible	5 %
(3)	7 g ou moins	Environnement adapté à la survie des virus	20 %

*1 L'humidité absolue est la masse totale de vapeur d'eau présente dans 1 m³ d'air quelle que soit la température et exprimée en g. L'humidité généralement utilisée pour les prévisions météo est appelée humidité relative. Celle-ci est définie comme le quotient de la pression partielle de vapeur d'eau et de la pression d'équilibre de vapeur d'eau à une température donnée et est exprimée en %. L'humidité absolue est ainsi 8 g à 15 °C et 18 g à 30 °C même si l'humidité relative est constante à 60 %.

*2 Taux de survie de virus émis dans l'air après 6 heures dans un tel environnement.

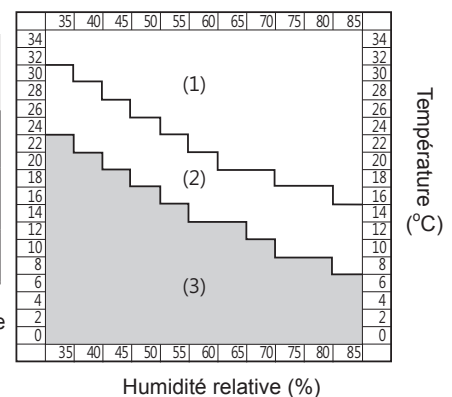

REMARQUE

- Le système n'indique pas directement la présence de virus.
- Un voyant de sûreté « vert » ne garantit pas la prévention des infections. Utilisez ce voyant comme référence pour créer un environnement empêchant les infections au quotidien.
- Lorsque l'humidité est réglée sur 55% à 65% en mode de fonctionnement intelligent (mode auto), l'unité contrôle l'humidification mais n'effectue pas de changement selon l'environnement viral.

SÉLECTION DE L’AFFICHAGE

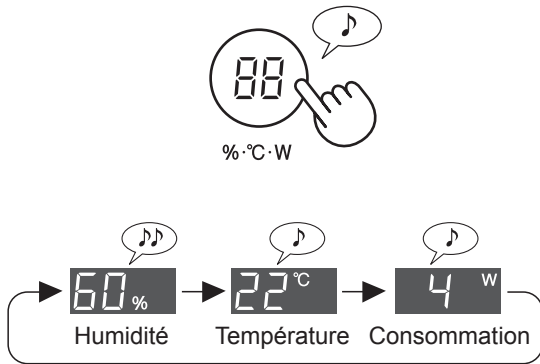

IONS PLASMACLUSTER MARCHÉ/ARRÊT

Lorsque la fonction Plasmacluster est activée, le voyant d’ions Plasmacluster de l’affichage avant s’allume. (Réf.FR-6)

(avec l’appareil en marche)

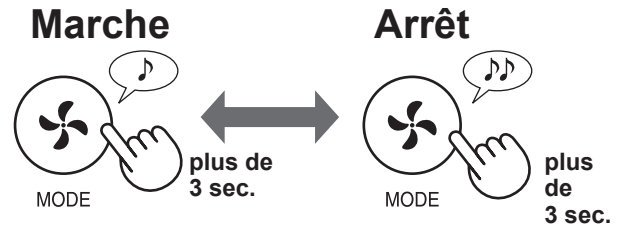

Le bip sonore de la fonction sûreté est désactivé par défaut. Vous pouvez l’activer ou « Annuler la fonction sûreté ». (Réf. F-11, F-12)

FONCTION SÛRETÉ : ENVIRONNEMENT HUMIDE ET CHAUD

Ceci indique une température et une humidité élevées. Lorsque le voyant de sûreté devient orange ou rouge, l’appareil stoppe automatiquement l’humidification. (Cependant, en mode MAX/MOY/BAS, il n’arrête pas l’humidification)

Voyant de sûreté (●)	Si le bip sonore est activé. (Réf. F-12)		Environnement intérieur	Zone de température et d’humidité (voir la figure ci-dessous)
	Contrôleur d’humidité et de température (pendant 30 secondes)	Bip sonore		
Rouge (clignotant)	Voyant "°C" clignotant	Émet un bip . . . (pendant 30 secondes)	Température et humidité élevées	D
Rouge	Le voyant "°C" s’allume.	Émet un bip . . . (pendant 30 secondes)		C
Orange	Le voyant "°C" s’allume.	Aucun	Température et humidité relativement élevées	B
Vert	(Normal)	Aucun	Température et humidité normales	A

Nous vous recommandons de boire de l’eau ou de baisser la température de la pièce.

Consignes pour éviter les coups de chaleur au quotidien <Source : site web de la Société Japonaise de Biométéorologie>

Standard de température	Aperçu des activités quotidiennes à noter	Précautions
D Danger	Risques possibles durant toutes les activités quotidiennes	Les personnes âgées ont de fortes chances de souffrir de coups de chaleur, même au repos. Évitez de sortir et déplacez-vous vers une pièce plus fraîche.
C Alerte rouge		Évitez le soleil ardent lorsque vous sortez et faites attention à ce que la température de la pièce dans laquelle vous êtes n’augmente pas.
B Alerte	Risques possibles durant les activités physiques moyennes ou intenses	Reposez-vous régulièrement lorsque vous faites des efforts intenses.
A Avertissement	Risques possibles durant les activités physiques très intenses	Le risque est généralement faible, mais les personnes peuvent souffrir en cas d’effort très intense.

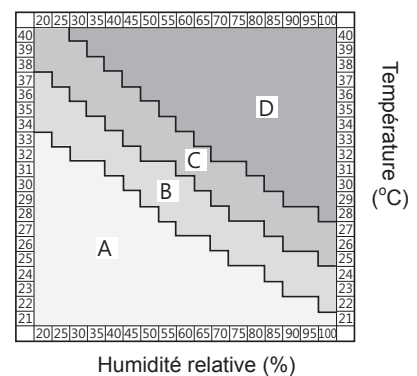

REMARQUE

Cette fonction permet d’éviter les coups de chaud. Veuillez n’utiliser cette fonction qu’à titre informatif.

COMMENT CHANGER LES DIVERS RÉGLAGES

Vous pouvez changer les fonctions du tableau « Type de réglage » de la manière suivante.

1 Met l'appareil à l'arrêt.



3 Sélectionner le « Numéro de fonction » selon le tableau suivant.

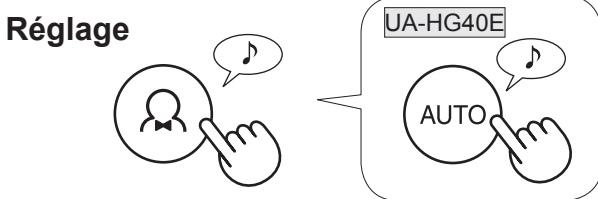
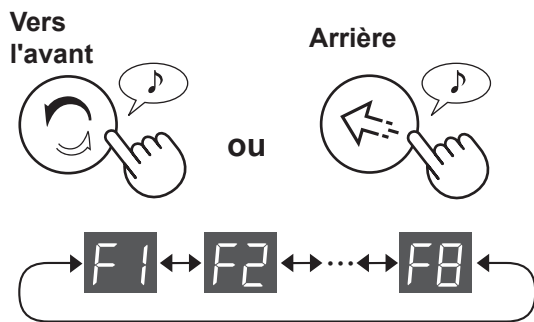

4 Sélectionner le « Numéro de réglage » selon le tableau suivant.

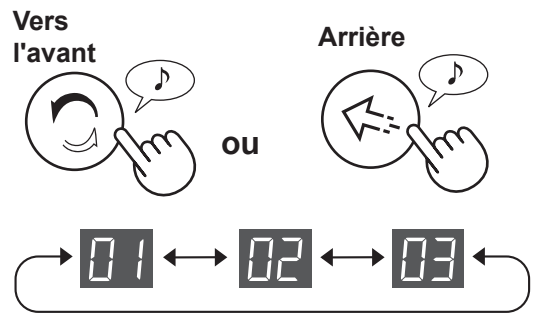





















Réglage

5 Pressez la touche d'alimentation pour finir le réglage.



Type de réglage

Fonction	Réglage
<p>Contrôle de la luminosité</p> <p>Vous pouvez sélectionner la luminosité de l'affichage avant, du contrôleur de propreté et de la LED de sortie d'air</p> <p>F1</p>	<p>Auto (défaut) Les voyants s'allument et s'éteignent automatiquement selon la luminosité de la pièce.</p> <p>01</p> <p>La pièce est lumineuse : les voyants sont activés La pièce est sombre : les voyants sont éteints</p>
	<p>Plus sombre</p> <p>02</p>
	<p>Éteint</p> <ul style="list-style-type: none"> Lorsque l'appareil est réglé sur « Éteint », le voyant « Plus sombre » s'allume pendant 3 secondes lorsque le fonctionnement démarre puis s'éteint. Le voyant d'humidification clignote en plus sombre uniquement lorsque l'appareil a besoin d'eau. Le voyant de sûreté et les voyants plus sombres s'activent lorsque la température de la pièce ou l'humidité demande l'attention de l'utilisateur. <p>03</p>

Fonction	Réglage
<p>Réglage d'indicateur sonore Vous pouvez régler l'appareil afin qu'il émette un bip sonore lorsque le réservoir d'eau est vide.</p>	<p>  Annulation (défaut)</p> <p> Marche</p>
<p>Redémarrage auto Si l'appareil est débranché ou s'il y a une panne de courant, il reprend son fonctionnement avec les réglages précédents après le rétablissement de l'alimentation.</p>	<p>  Annulation</p> <p> Activé (défaut)</p>
Réglage de la sensibilité de détecteur (F4-F7)	
<p>Détecteur de lumière </p>	<p> Low (Bas)</p>
<p>Détecteur de poussière (sensible) </p>	<p> Standard (défaut)</p>
<p>Détecteur d'odeur (UA-HG60E / UA-HG50E) </p>	<p> Élevé</p>
<p>Détecteur de mouvement (UA-HG60E / UA-HG50E) Vous pouvez régler la durée à partir de laquelle le détecteur de mouvement indique que la pièce est vide. Vous pouvez aussi désactiver la détection de mouvement.</p> 	<p> Activé (Durée de détection standard) (défaut)</p> <p> Activé (Durée de détection plus longue)</p> <p> Annulation</p>
<p>Réglage de la fonction sûreté Vous pouvez régler l'appareil afin qu'un bip sonore soit émis lorsque le voyant de sûreté passe au rouge. Vous pouvez aussi annuler la fonction sûreté.</p> 	<p> Activé (notification via le voyant de sûreté et un bip) Le bip sonore continue pendant 30 secondes maximum. Presser n'importe quelle touche du panneau de commandes arrête le bruit. Lorsque le voyant de sûreté est rouge, le bip sonore s'active toutes les heures.</p> <p> Activé (notification via le voyant de sûreté uniquement) (défaut)</p> <p> Annulation</p>

ENTRETIEN ET MAINTENANCE



INDICATEUR DU FILTRE

Le voyant indicateur de réinitialisation de filtre s'allume après environ 720 heures de fonctionnement. (30 jours × 24 heures = 720 heures)

RÉINITIALISATION

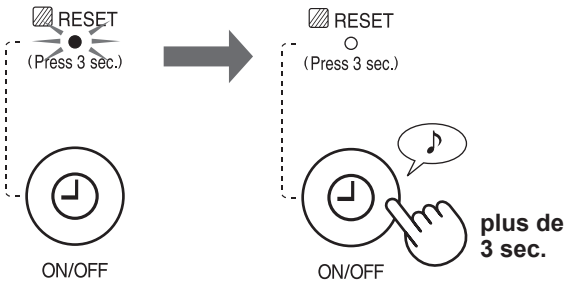

Ceci est un rappel pour l'entretien décrit ci-dessous. Après avoir effectué la maintenance, réinitialisez le voyant de filtre.

INDICE D'ENTRETIEN

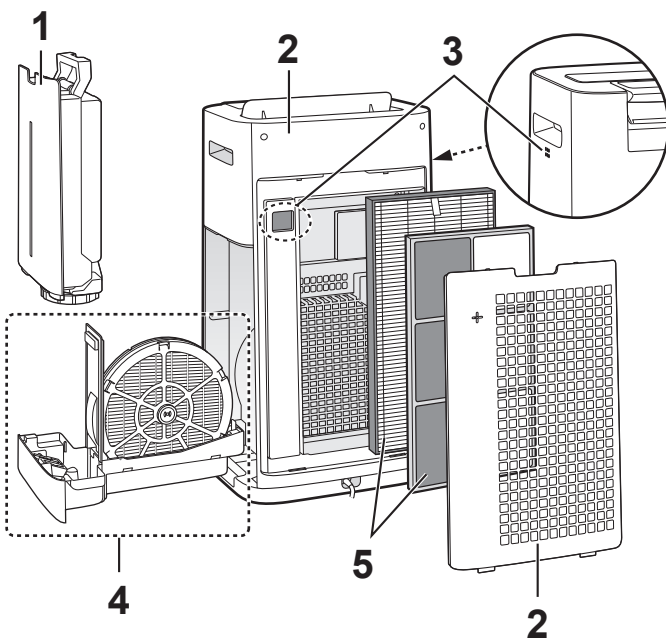

Emplacement		Réf.
1	Réservoir d'eau	F-13
2	Appareil / Panneau arrière (Pré-filtre)	
3	Capteurs	
4	Filtre d'humification Bac d'humification	F-14
5	Filtre HEPA Filtre désodorisant	F-15

RÉSERVOIR D'EAU

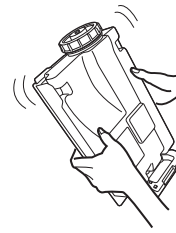

Rincez l'intérieur avec de l'eau.

REMARQUE Comment nettoyer à fond pour retirer les saletés.

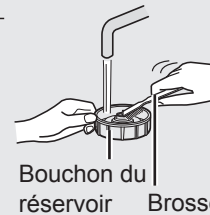
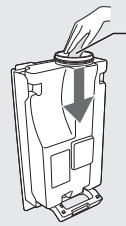

Bouchon du réservoir

Nettoyez l'intérieur du réservoir d'eau avec une éponge douce et le bouchon du réservoir avec un coton-tige ou une brosse à dents.

Brosse à dents

APPAREIL / PANNEAU ARRIÈRE

Séchez avec un chiffon doux et sec.



Capteurs

Panneau arrière (Pré-filtre)

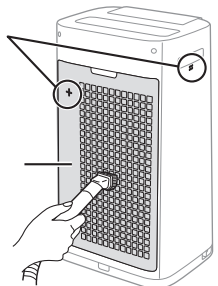

Retirez doucement la poussière avec un outil de nettoyage comme un aspirateur.

REMARQUE Comment nettoyer à fond pour retirer les saletés.

Panneau arrière

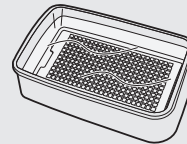

1. Ajoutez une petite quantité de détergent de cuisine avec de l'eau et faites tremper pendant environ 10 minutes.

ATTENTION

- Ne pas appliquer de pression excessive en frottant le panneau arrière.
2. Rincez le panneau arrière avec de l'eau propre.
 3. Séchez bien le panneau arrière dans un espace bien ventilé.

Filtre du capteur

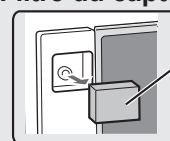

Filtre du capteur



1. Retirez le panneau arrière.
2. Retirez le filtre de détecteur.
3. Si le filtre de détecteur est très encrassé, lavez-le avec de l'eau et faites-le sécher complètement.

FILTRE ET BAC D'HUMIDIFICATION

**COMMENT RETIRER LE
FILTRE ET LE BAC D'HUMI-
DIFICATION**

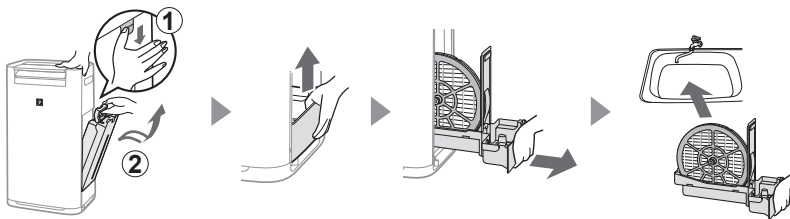

**COMMENT INSTALLER LE
FILTRE ET LE BAC D'HUMI-
DIFICATION**

Après l'entretien, remettez les pièces correctement en place.

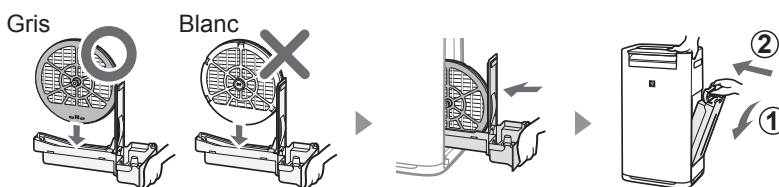

Filtre d'humification

Rincez avec beaucoup d'eau.

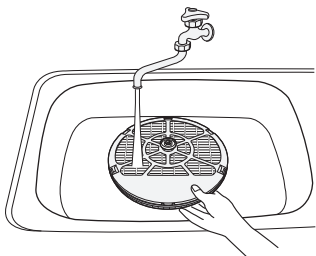

REMARQUE

Si vous retirez l'axe du filtre d'humidification, assurez-vous de le rattacher dans sa position d'origine.

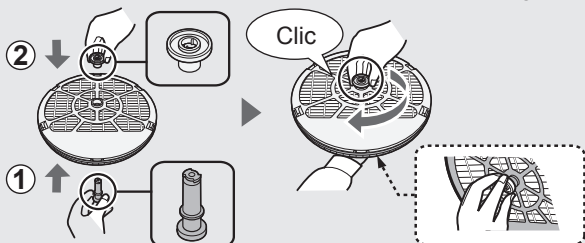

Bac d'humification

1 Retirez le couvercle du bac d'humification.

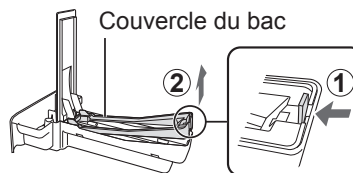

2 Rincez avec beaucoup d'eau.

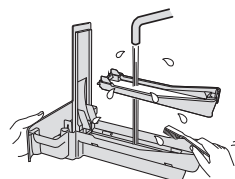

3 Remettez le couvercle du bac d'humification en place.

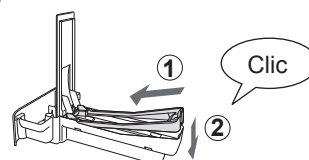

• Ne retirez pas le flotteur et le rouleau. S'ils se détachent, référez-vous à F-15.

REMARQUE Comment nettoyer à fond pour retirer les saletés.

	Produit vaisselle (uniquement pour le bac d'humification)	Acide citrique (disponible dans certaines pharmacies)	Jus de citron 100% sans pulpe en bouteille.
1	1. Remplissez le bac à moitié d'eau. 2. Ajoutez une faible quantité de produit vaisselle.	2.5 tasses d'eau 3 cuillères à café	3 tasses d'eau 1/4 tasse
2	Faites tremper pendant 30 minutes.	Faites tremper pendant 30 minutes. (Lorsque vous utilisez du jus citron comme solution de détartrage, laissez tremper plus longtemps.)	Faites tremper pendant 30 minutes. (Lorsque vous utilisez du jus citron comme solution de détartrage, laissez tremper plus longtemps.)
3	Rincez le produit vaisselle ou la solution de détartrage avec de l'eau propre.		

FILTRE HEPA / DÉSODORISANT

Enlevez la poussière du filtre HEPA et désodorisant.

ATTENTION

- Ne lavez pas les filtres. Ne pas exposer au soleil.

FILTRE HEPA

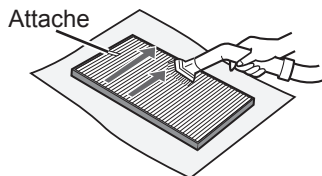

Entretenez uniquement la surface dotée d'une étiquette. Ne nettoyez pas la surface opposée. Le filtre est fragile, faites attention à ne pas appliquer trop de pression.

FILTRE DÉSODORISANT

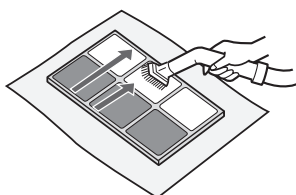

Les deux surfaces peuvent être entretenues. Le filtre peut casser si trop de pression est appliquée sur celui-ci, veuillez le manipuler avec attention.

Certaines odeurs absorbées par les filtres peuvent se dégrader avec le temps, provoquant ainsi des odeurs supplémentaires. Suivant les conditions d'utilisation, surtout dans des conditions extrêmes (beaucoup plus exigeantes qu'une utilisation domestique normale), cette odeur risque de devenir perceptible dans un laps de temps plus court que la normale. Remplacez le filtre dans ce cas ou si la poussière ne peut plus être filtrée, même après l'entretien.

Comment installer le flotteur et le rouleau.

Panneau du bac

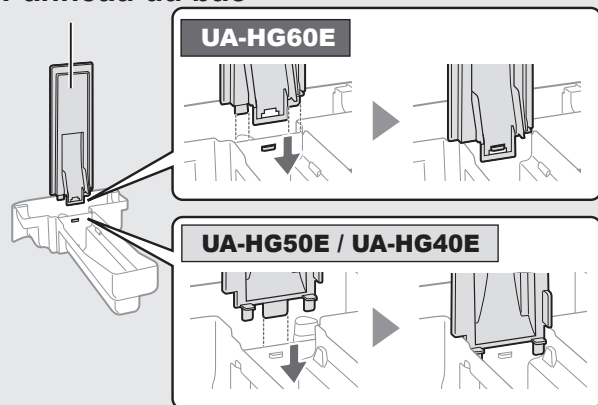

Flotteur

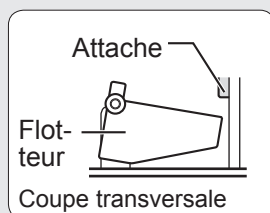

1. Insérez le flotteur sous cette attache.

3. Insérez l'onglet de l'autre côté du flotteur dans le trou

2. Insérez l'onglet du flotteur dans le trou.

REPLACEMENT DU FILTRE

DURÉE DE VIE DES FILTRES

La durée de vie du filtre dépend de l'environnement de la pièce, des conditions d'utilisation et de l'emplacement de l'appareil. La durée de vie du filtre HEPA et du filtre désodorisant ainsi que les suggestions de remplacement sont basées sur l'évaluation de la purification d'une pièce dans laquelle 5 cigarettes sont fumées par jour et où la performance de dépoussiérage et de désodorisation de l'appareil aurait diminué de moitié par rapport à celle d'un nouveau filtre. Nous recommandons de remplacer le filtre plus fréquemment si l'appareil est utilisé dans des conditions beaucoup plus intenses que pour un ménage normal.

- Filtre HEPA Environ 10 ans après ouverture
- Filtre désodorisant Environ 10 ans après ouverture
- Filtre d'humidification Environ 10 ans après ouverture

Modèle du filtre de remplacement

Consultez votre revendeur pour acheter un filtre de remplacement.

Filtre de remplacement	UA-HG60E	UA-HG50E	UA-HG40E
Filtre HEPA (1 unité)	UZ-HD6HF	UZ-HD4HF	UZ-HD4HF
Filtre désodorisant : 1 unité	UZ-HG6DF	UZ-HG4DF	UZ-HG4DF
Filtre d'humidification : 1 unité	UZ-HG6MF	UZ-HG6MF	UZ-HG6MF

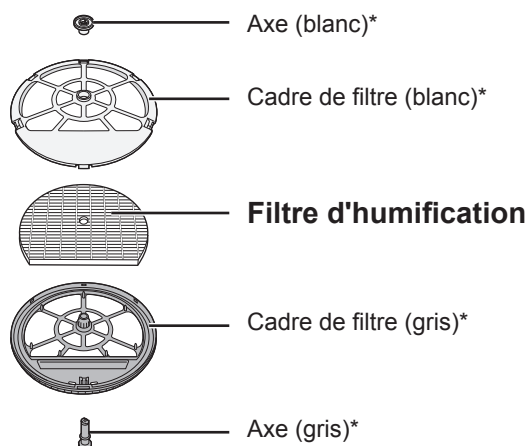

*Ne jetez pas ces pièces.

Mise au rebut des filtres

Veuillez éliminer les filtres usagés suivant les lois et réglementations locales en vigueur.

Matériaux du filtre HEPA :

- Filtre : Polypropylène
- Cadre : Polyéthylène

Matériaux du filtre désodorisant :

- Filtre : Papier
- Cadre : Résine ABS

Matériaux du filtre d'humidification :

- Filtre : Soie artificielle, Polyester



DÉPANNAGE

Avant de contacter le service d'entretien, référez-vous au diagramme de dépannage ci-dessous pour vous assurer que le problème n'est une panne de l'appareil.

SYMPTÔME	SOLUTION (les problèmes ci-dessous ne sont pas dus à une panne)
Les odeurs et la fumée persistent	<ul style="list-style-type: none"> Vérifiez les filtres. S'ils semblent extrêmement sales, nettoyez-les ou remplacez-les. (Réf. F-15)
Le contrôleur de propreté est bleu même lorsque l'air n'est pas propre.	<ul style="list-style-type: none"> L'air était peut-être sale lorsque l'appareil a été branché. Débranchez l'appareil, attendez une minute puis rebranchez l'appareil à nouveau.
Le contrôleur de propreté est rouge même lorsque l'air est propre.	<ul style="list-style-type: none"> Le détecteur de poussière (sensible) est encrassé ou ses ouvertures sont bloquées, ce qui empêche son bon fonctionnement. Nettoyez doucement le filtre de détecteur ou le panneau arrière. (Réf. F-13).
Un clic ou un tic-tac est émis par l'appareil.	<ul style="list-style-type: none"> L'appareil peut émettre des bruits de craquement et des clics lorsqu'il émet des ions.
L'air refoulé de l'appareil dégage une odeur.	<ul style="list-style-type: none"> Vérifiez si les filtres sont très sales. Nettoyez ou remplacez les filtres. (Réf. F-13, F-14, F-15) Utilisez uniquement de l'eau fraîche du robinet. Utiliser d'autres sources d'eau peut promouvoir la multiplication de moisissure, de champignons et/ou de bactéries.
L'appareil ne fonctionne pas lorsque de la fumée de cigarette est présente dans l'air.	<ul style="list-style-type: none"> Assurez-vous que l'appareil est installé dans un emplacement permettant aux détecteurs de détecter la fumée de cigarette. Vérifiez si les ouvertures du détecteur de poussière (sensible) sont bloquées ou encrassées. Si elles sont bloquées ou encrassées, nettoyez le filtre de détecteur ou le panneau arrière. (Réf. F-13)
Le voyant indicateur de réinitialisation de filtre est allumé.	<ul style="list-style-type: none"> Après avoir effectué des travaux d'entretien ou avoir remplacé les filtres, connectez le cordon d'alimentation à une prise puis pressez la touche de Réinitialisation de filtre. (Réf. F-13)
L'affichage avant est éteint.	<ul style="list-style-type: none"> La commande de luminosité est réglée sur « Auto », les voyants s'éteignent automatiquement lorsque la pièce est sombre. De plus, lorsque la commande de luminosité est réglée sur « Éteint », les voyants sont toujours éteints. Si vous ne souhaitez pas éteindre les voyants, réglez la commande de luminosité sur « Plus sombre ». (Réf. F-11)
Le voyant d'humidification sur l'affichage avant ne s'allume pas lorsque le réservoir est vide.	<ul style="list-style-type: none"> La pièce a atteint le niveau d'humidité adéquat et a arrêté l'humidification. Vérifiez si le flotteur en styrofoam est encrassé. Installation du bac d'humidification Assurez-vous que l'appareil est sur une surface plane. (Réf. F-14)
Le niveau d'eau du réservoir ne diminue pas ou que très lentement.	<ul style="list-style-type: none"> Vérifiez si le bac d'humidification et le réservoir d'eau sont correctement installés. Vérifiez le filtre d'humidification. (Réf. F-14) Si le filtre est extrêmement sale, nettoyez ou remplacez-le. (Réf. F-15)
Le contrôleur de propreté change fréquemment de couleur.	<ul style="list-style-type: none"> Le contrôleur de propreté change automatiquement de couleur lorsque le détecteur de poussière (sensible) et le détecteur d'odeur* détectent des impuretés. Si ces changements vous importent, vous pouvez changer la sensibilité du détecteur. (Réf. F-11, F-12) (*UA-HG60E / UA-HG50E)
Il y a une différence entre le moniteur d'humidité de l'appareil et un autre hygromètre dans la pièce.	<ul style="list-style-type: none"> L'humidité n'est pas uniforme dans la pièce. Le détecteur utilise des paramètres de mesure différents. Si l'affichage indique la consommation ou la température, changez d'affichage en pressant la touche Sélection de l'affichage. (Réf. F-10)
Le voyant PM2.5 de l'appareil ne correspond pas à la météo ou autres données locales de concentration PM2.5.	<ul style="list-style-type: none"> Les environnements extérieurs, intérieurs ainsi que domestiques (la quantité de trafic à proximité, le nombre d'étage de la maison, etc.) peuvent causer des différences entre les données PM2.5 mesurées et locales.
Voyant « °C » clignotant	<ul style="list-style-type: none"> La pièce est adaptée à la survie des virus de par la faible température de pièce. Nous vous recommandons d'ajuster la température de pièce avec des appareils de chauffage. (Réf. F-9) L'humidité et la température de pièce sont élevées. Nous vous recommandons de boire de l'eau ou de baisser la température de la pièce. (Réf. F-10)

ERREUR D'AFFICHAGE

Si l'erreur survient à nouveau, contactez le centre de service Sharp.

INDICATION NUMÉRIQUE	SOLUTION
	Assurez-vous que le filtre et le bac d'humidification sont correctement installés, puis mettez à nouveau l'appareil en route.
	Débranchez l'appareil, attendez une minute puis branchez l'appareil à nouveau.

SPÉCIFICATIONS

Modèle		UA-HG60E			UA-HG50E			UA-HG40E		
Alimentation électrique		220-240 V 50-60 Hz								
Réglage de vitesse de ventilateur		MAX	MED	FAIBLE	MAX	MED	FAIBLE	MAX	MED	FAIBLE
AIR PROPRE	Vitesse de ventilateur (m ³ /heure)	408	240	72	306	180	60	240	120	60
	Puissance nominale (W)	72	38	5,0	53	26	5,0	31	12	5,0
	Niveau de bruit (dBA)	53	48	24	52	47	19	46	40	19
NET- TOYAGE DE L'AIR ET HUMIDI- FICATION	Vitesse de ventilateur (m ³ /heure)	342	240	72	240	120	60	210	120	60
	Puissance nominale (W)	55	40	6,5	33	14	6,5	24	14	6,5
	Niveau de bruit (dBA)	49	48	24	46	40	20	43	40	20
	Humidification (mL/heure)* ¹	630	470	200	450	300	150	400	300	150
Taille de pièce recommandée (m ²)* ²		~50			~38			~28		
Taille de pièce recommandée pour ions Plasmacluster haute densité (m ²)* ³		~35			~28			~21		
Capacité du réservoir d'eau (L)		3,0			2,5			2,5		
Capteurs		Poussière (sensible) / Odeur / Lumière / Température et humidité / Mouvement						Poussière (sensible) / Lu- mière / Température et humidité		
Longueur de cordon (m)		2,0								
Dimensions (mm)		370 (L) × 293 (P) × 660 (H)			345 (L) × 262 (P) × 631 (H)			345 (L) × 262 (P) × 631 (H)		
Poids (kg)		10,5			9,2			9,2		

- *1 • La quantité d'humidification change selon les températures et humidités intérieures et extérieures.
La quantité d'humidification augmente lorsque la température augmente ou que l'humidité diminue.
La quantité d'humidification diminue lorsque la température diminue ou que l'humidité augmente.
• Conditions de mesure: 20 °C, 30 % d'humidité (JEM1426)
- *2 • La taille de pièce recommandée est appropriée pour l'utilisation de l'appareil en vitesse de ventilateur maximale.
• La taille de la pièce recommandée indique l'espace duquel une certaine quantité de poussière peut être extraite en 30 minutes.
- *3 • Taille d'une pièce dans laquelle environ 7000 ions ont été mesurés par centimètre cube au centre de la pièce lorsque le produit est placé près d'un mur, fonctionne en réglage de mode MED et est placé à une hauteur d'environ 1,2 mètres du sol.

Puissance en veille

Lorsque le cordon d'alimentation est branché dans une prise murale, l'appareil ne consomme qu'environ 1,2 Watts en veille afin de faire fonctionner ses circuits électriques.
Pour économiser de l'énergie, débranchez le cordon d'alimentation lorsque l'appareil n'est pas utilisé.



Attention : votre produit est marqué de ce symbole. Il indique que les produits électriques et électroniques usagés ne doivent pas être mélangés aux ordures domestiques. Il existe un système de collecte séparé pour ces produits.

A. Informations sur la mise au rebut (pour les utilisateurs domestiques)

1. Dans l'Union Européenne

SI VOUS SOUHAITEZ METTRE CET ÉQUIPEMENT AU REBUT, N'UTILISEZ PAS UNE POUCELLE ORDINAIRE ET NE LE METTEZ PAS AU FEU.

Les équipements électriques et électroniques usagés doivent toujours être récupérés et traités SÉPAREMENT selon la législation locale en vigueur.

La collecte séparée permet un traitement respectueux de l'environnement, un recyclage des matériaux et minimise la quantité de déchets finaux. LA MISE AU REBUT INCORRECTE peut être dangereuse pour la santé des personnes et l'environnement, les appareils pouvant contenir des substances nocives. Apportez votre ÉQUIPEMENT USAGÉ à un centre de collecte local, généralement municipal, lorsque disponible.

En cas de doute concernant la mise au rebut, contactez vos autorités locales ou votre revendeur et renseignez-vous sur la méthode correcte de mise au rebut.

UNIQUEMENT POUR LES UTILISATEURS DE L'UNION EUROPÉENNE, ET DE CERTAINS AUTRES PAYS, PAR EXEMPLE LA NORVÈGE ET LA SUISSE. Votre participation dans le tri sélectif est exigée par la loi.

Le symbole présenté ci-dessus apparaît sur les appareils électroniques et électriques (ou leur emballage) pour rappeler ces règles aux utilisateurs.

Les utilisateurs des FOYERS DOMESTIQUES sont obligés d'utiliser les centres de tri existants pour se débarrasser de leurs appareils usagés. La collecte est gratuite.

Si l'équipement a été utilisé à DES FINS COMMERCIALES, veuillez contacter votre revendeur SHARP qui vous informera des méthodes de reprise. Il est possible que vous deviez payer des frais de reprise. Les petits appareils (en faible quantité) peuvent être repris par votre centre de collecte local. En Espagne : veuillez contacter le système établi de collecte ou votre autorité locale pour la reprise de vos produits usagés. En Espagne : veuillez contacter le système établi de collecte ou votre autorité locale pour la reprise de vos produits usagés.

2. Dans d'autres pays en dehors de l'UE

Si vous souhaitez vous débarrasser de ce produit, veuillez contacter vos autorités locales et demander la méthode correcte de mise au rebut.

Pour la Suisse : les appareils électriques ou électroniques usagés peuvent être retournés gratuitement au revendeur, même si vous n'achetez pas un produit neuf. Des centres de collecte additionnels sont listés sur la page web www.swico.ch ou www.sens.ch.

B. Informations sur la mise au rebut pour les utilisateurs commerciaux

1. Dans l'Union Européenne

Si le produit a été utilisé à des fins commerciales et vous souhaitez vous en débarrasser.

Veuillez contacter votre revendeur SHARP qui vous informera des méthodes de reprise. Il est possible que vous deviez payer des frais de reprise.

Les petits appareils (en faible quantité) peuvent être repris par votre centre de collecte local.

En Espagne : veuillez contacter le système établi de collecte ou votre autorité locale pour la reprise de vos produits usagés.

2. Dans d'autres pays en dehors de l'UE

Si vous souhaitez vous débarrasser de ce produit, veuillez contacter vos autorités locales et demander la méthode correcte de mise au rebut.

SHARP®

UA-HG60E

UA-HG50E

UA-HG40E



HIGH-DENSITY 7000 *

„Plasmacluster” i „Device of a cluster of grapes” są znakami handlowymi firmy Sharp Corporation.



Typ wolnostojący

OCZYSZCZACZ POWIETRZA z funkcją nawilżania INSTRUKCJA OBSŁUGI

POLSKI

* Liczba w logotypie technologii wskazuje przybliżoną liczbę jonów uwolnionych w 1 cm³, zmierzoną w pobliżu środka pomieszczenia za pomocą technologii „jonów Plasmacluster o wysokim stężeniu 7000” odpowiedniej do powierzchni pomieszczenia (na wysokości 1,2 m od podłogi), gdy oczyszczacz jest umieszczony w pobliżu ściany, a wentylator pracuje ze średnią szybkością.

FUNKCJE

Unikalne połączenie technologii oczyszczania powietrza
Potrójny system filtrów + generator jonów Plasmacluster
+ nawilżacz

WYCHWYTUJE KURZ

Filtr wstępny wychwytuje cząsteczki kurzu o wielkości rzędu ok. 240 mikronów.

ZMNIJSZA ILOŚĆ PRZYKRYCH ZAPACHÓW

Filtr pochłaniający przykre zapachy pochłania szkodliwe gazy*¹ i wiele powszechnie występujących w gospodarstwach domowych zapachów.

ZMNIJSZA ILOŚĆ MAŁYCH CZĄSTEK KURZU, PYŁKÓW I PLEŚNI*²

Filtr HEPA zatrzymuje 99,97% cząsteczek o wielkości rzędu 0,3 mikrona.

ODŚWIEŻA

Jony Plasmacluster oczyszczają powietrze w sposób podobny do tego, jak ma to miejsce w środowisku naturalnym, gdzie emitowana jest jednakowa liczba jonów dodatnich i ujemnych.

NAWILŻA

Kontroluje stopień wilgotności poprzez automatycznie wykrywanie temperatury poziomu wilgotności.

*1: VOC, NOx, SOx. Wydajność usuwania zapachów w przypadku jednego składnika substancji zapachowej w pojemniku testowym o pojemności 1 m³ może się różnić od wydajności w rzeczywistych warunkach użytkowania.

*2: Gdy powietrze jest zasysane przez system filtrów.

System czujników w sposób ciągły monitoruje jakość powietrza oraz warunki w pomieszczeniu i automatycznie dostosowuje tryb pracy.

TRYB INTELLIGENT

(UA-HG60E/UA-HG50E)

**6 czujników wykrywających 7 czynników do-
 kładnie steruje pracą
 w trybie Auto.**



INTELLIGENT
MODE

7 czynników wykrywanych przez 6 czujników

CZUJNIK	WYKRYWANIE
Kurzu (regulacja czułości)	PM2.5 (cząsteczki mniejsze niż rzędu 2,5 mikrona) itp.
	Dym papierosowy, kurz w pomieszczeniu (zanieczyszczenia, odchody i martwe ciała roztoczy, pleśń, pyłki)
Zapachy	Tytoń, kosmetyki, alkohol, środki w aerozolu i inne zapachy
Temperatura	Temperatura w pomieszczeniu
Wilgotność	Wilgotność w pomieszczeniu
Jasność	Jasność pomieszczenia
Ruch* ³	Poruszanie się osób lub zwierząt

*3: Wykrywa tylko podczas pracy w trybie Intelligent.

Jeśli osoba lub zwierzę znajduje się w kontrolowanym obszarze*⁴

(*4: patrz opis na stronie PL-5)

- W przypadku wykrycia nieznacznego poruszenia się osoby lub zwierzęcia (np. podczas snu), automatycznie włączy się mały przepływ powietrza.
- Jeśli w pomieszczeniu jest ciemno, automatycznie wyłączy się wyświetlacz przedni, monitor czystości powietrza i wskaźnik wylotu powietrza.

Jeśli brak ruchu w kontrolowanym obszarze

- Wyłączy się wyświetlacz przedni, monitor czystości powietrza oraz wskaźnik wylotu powietrza, tryb nawilżania zostanie zatrzymany i urządzenie przełączy się do trybu minimalnego natężenia nawiewu powietrza, aby obniżyć zużycie energii.
- Jeśli wilgotność przekracza 80% i w pomieszczeniu jest jasno, jony Plasmacluster emitowane są przy silnym natężeniu nawiewu powietrza.

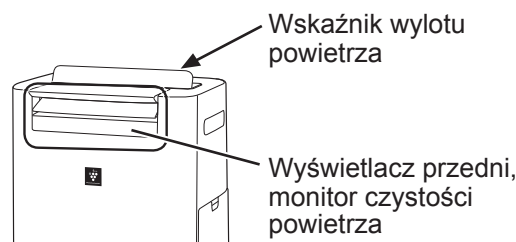

Wskaźnik wylotu powietrza

Wyświetlacz przedni, monitor czystości powietrza

UWAGA

- Podczas pracy w trybie Intelligent można włączyć lub wyłączyć nawilżanie (patrz opis na stronie PL-8)
- Wyświetlacz przedni i wskaźnik wylotu powietrza automatycznie włączają się i wyłączają w zależności od jasności pomieszczenia. (W przypadku ustawienia regulacji jasności na „Auto”. Patrz opis na stronie PL-11.)
- Jeśli czujnik ruchu wykryje brak obecności osób w pomieszczeniu przez ustawiony czas, określa że w pomieszczeniu nie przebywają osoby.
- Można zmienić jasność wyświetlacza przedniego/monitora czystości powietrza, czułość czujników oraz czas wykrywania obecności osób w pomieszczeniu przez czujnik ruchu. (patrz opis na stronie PL-11, PL-12)
- Czujnik ruchu może wykrywać poruszanie się innych obiektów niż osoby lub zwierzęta. (powiewające zasłony itp.)

Prosimy o przeczytanie poniższej informacji przed włączeniem nowego oczyszczacza powietrza

Oczyszczacz powietrza zasysa powietrze przez otwór wlotowy, przeprowadza je przez filtr wstępny, filtr pochłaniający przykry zapachy oraz filtr HEPA, a następnie wydmuchuje je przez otwór wylotowy z powrotem do pomieszczenia. W trakcie przepływu powietrza przez oczyszczacz nowy filtr HEPA usuwa 99,97% drobin kurzu o wielkości rzędu 0,3 mikrona i pomaga również pochłaniać przykry zapachy. Filtr usuwający zapachy stopniowo absorbuje cząsteczki będące źródłem zapachu.

Niektóre składniki zapachu mogą być zatrzymane i oddawane z opóźnieniem przez filtry, co może spowodować, że wydmuchiwanym powietrzem pojawi się dodatkowy zapach. W zależności od miejsca eksploatacji urządzenia, zwłaszcza w warunkach o wiele trudniejszych niż domowe, zapach ten może być o wiele silniejszy niż należałoby się tego spodziewać. Jeśli zapach ten się utrzymuje, należy zakupić nowy zestaw filtrów. (patrz opis na stronie PL-15)

Jeśli osady mineralne z bieżącej wody przylegające do filtrów staną się twarde i białe, absorbują zapachy w pomieszczeniu. Może to spowodować emisję nieprzyjemnego zapachu w przypadku, gdy filtr nawilżający jest suchy. (w zależności od jakości wody i innych czynników otoczenia) W takim przypadku należy przeprowadzić czynności konserwacyjne filtra nawilżającego. (patrz opis na stronie PL-14)

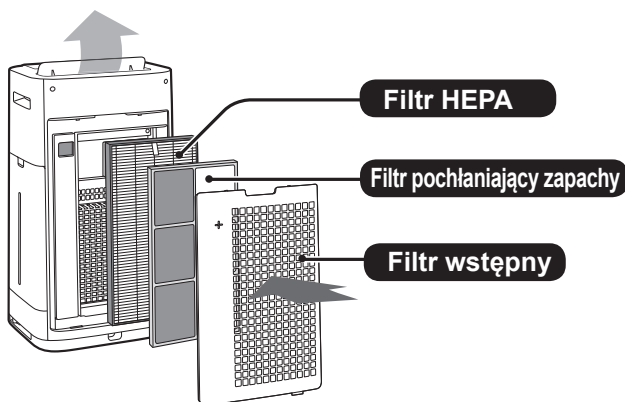

UWAGA

- Opisywany oczyszczacz powietrza jest przeznaczony do usuwania z atmosfery w pomieszczeniu unoszących się drobin kurzu i przykrych zapachów. Urządzenie nie jest przeznaczone do usuwania szkodliwych gazów, np. tlenku węgla, zawartych w dymie papierosowym. Jeśli w tym samym pomieszczeniu istnieją równocześnie źródła zapachu, oczyszczacz nie jest w stanie całkowicie usunąć zapachu z powietrza.

SPIS TREŚCI

ŚRODKI OSTROŻNOŚCI	PL-3
• OSTRZEŻENIE	
• UWAGA	
• OSTRZEŻENIA DOTYCZĄCE OBSŁUGI	
• WSKAZÓWKI DOTYCZĄCE INSTALACJI	
• WSKAZÓWKI DOTYCZĄCE CZYSZCZENIA I KONSERWACJI FILTRÓW	
NAZWY CZĘŚCI	PL-5
• WIDOK OD PRZODU	
• WIDOK OD TYŁU	
• PANEL STEROWANIA	
• WYŚWIETLACZ PRZEDNI	
PRZYGOTOWANIE DO PRACY	PL-7
• INSTALACJA FILTRÓW	
OBSŁUGA	PL-7
• URUCHOMIENIE/ZATRZYMANIE URZĄDZENIA	
• TRYB CLEAN ION SHOWER	
• TRYB INTELLIGENT (UA-HG60E/UA-HG50E)	
• TRYB AUTO (UA-HG40E)	
• TRYB PLASMACLUSTER ION SPOT	
• WYBÓR TRYBU PRACY	
• ZABEZPIECZENIE PRZED DZIEĆMI	
• USTAWIENIE STOPNIA NAWILŻENIA (NAPEŁNIANIE ZBIORNIKA WODĄ)	
• WŁĄCZNIK CZASOWY	
• WYŁĄCZNIK CZASOWY	
• WYBÓR TRYBU WYŚWIETLANIA	
• WŁĄCZENIE/WYŁĄCZENIE TRYBU PLASMACLUSTER ION	
• FUNKCJA MONITOROWANIA	
• SPOSÓB ZMIANY RÓŻNYCH USTAWIENÍ	
CZYSZCZENIE I KONSERWACJA	PL-13
• WSKAŹNIK FILTRA	
• WSKAZÓWKI DOTYCZĄCE CZYSZCZENIA I KONSERWACJI	
• ZBIORNIK NA WODĘ	
• URZĄDZENIE/PANEL TYLNY	
• FILTR NAWILŻAJĄCY I POJEMNIK NAWILŻACZA	
• FILTR HEPA/FILTR POCHŁANIAJĄCY ZAPACHY	
• WYMIANA FILTRÓW	
ROZWIĄZYWANIE PROBLEMÓW	PL-16
DANE TECHNICZNE	PL-17

Dziękujemy za zakup oczyszczacza powietrza firmy SHARP. Przed przystąpieniem do korzystania z oczyszczacza prosimy o uważne zapoznanie się z niniejszą instrukcją. Po przeczytaniu instrukcji zachowaj ją w dogodnym miejscu w celu ponownego wykorzystania.

ŚRODKI OSTROŻNOŚCI

Podczas korzystania z urządzeń elektrycznych należy przestrzegać **podstawowych zasad bezpieczeństwa**, do których należą, między innymi, następujące zalecenia:

OSTRZEŻENIE – należy zawsze przestrzegać poniższych wskazówek, aby zmniejszyć ryzyko porażenia prądem, pożaru i obrażeń:

- Przed przystąpieniem do korzystania z urządzenia należy uważnie przeczytać wszystkie zalecenia.
- Urządzenie należy podłączać wyłącznie do sieci o napięciu 220-240 V.
- **Urządzenie to może być obsługiwane przez dzieci powyżej 8 roku życia oraz osoby z obniżonymi zdolnościami fizycznymi, sensorycznymi bądź umysłowymi, a także przez osoby bez doświadczenia i wiedzy na temat obsługi, jeśli pozostają pod nadzorem opiekunów bądź zostały szczegółowo poinstruowane o sposobie bezpiecznego używania urządzenia i rozumieją ryzyka związane z niewłaściwym użyciem. Dzieci nie powinny wykorzystywać urządzenia do zabawy. Dzieci nie powinny czyścić urządzenia ani wykonywać czynności konserwacyjnych, jeśli pozostają bez nadzoru.**
- **Jeśli kabel zasilający jest uszkodzony, musi zostać wymieniony przez producenta, pracownika serwisu, autoryzowanego serwisu firmy Sharp lub podobnie wykwalifikowaną osobę. Pozwoli to uniknąć niebezpieczeństwa.**
- **Wlewając wodę do zbiornika, przeprowadzając czynności serwisowe, wymieniając filtr lub pozostawiając urządzenie na dłuższy czas bez użycia należy odłączać kabel zasilający. W przeciwnym razie może to doprowadzić do porażenia prądem lub pożar w wyniku zawarcia.**
- Nie korzystaj z urządzenia, jeżeli jest uszkodzony kabel zasilający lub wtyczka, albo gniazdko w ścianie jest obluzowane.
- Regularnie usuwaj kurz z wtyczki sieciowej.
- Do otworów wlotowych ani wylotowych nie wolno wsuwać palców ani żadnych innych obcych przedmiotów.
- Odłączając wtyczkę należy zawsze za nią trzymać. Nie wolno ciągnąć za kabel.
W przeciwnym razie może to doprowadzić do porażenia prądem lub pożar w wyniku zawarcia.
- Przesuwając urządzenie należy zachować ostrożność, aby kółkami nie uszkodzić kabla zasilającego.
W przeciwnym razie może to doprowadzić do porażenia prądem, wytworzenia ciepła lub pożaru.
- Należy zachować ostrożność, aby nie uszkodzić kabla zasilającego, co mogłoby doprowadzić do porażenia prądem, przegrzania lub pożaru.
- Nie wolno odłączać wtyczki mokrymi rękoma.

- Opiswanego urządzenia nie wolno używać w pobliżu urządzeń gazowych lub źródeł ognia.
- Naprawy opisywanego oczyszczacza mogą być przeprowadzane wyłącznie w autoryzowanych serwisach firmy Sharp. W przypadku konieczności przeprowadzenia naprawy, regulacji lub wystąpienia innych problemów prosimy o kontakt z najbliższym punktem serwisowym.
- Nie wolno korzystać z urządzenia podczas stosowania w pomieszczeniu środków w aerozolu przeciwko owadom, a także w pomieszczeniach, w których znajdują się pozostałości smarów, żar, rozżarzony popiół papierosowy lub opary chemiczne ani w bardzo wilgotnych pomieszczeniach, takich jak łazienki.
- Podczas czyszczenia urządzenia należy zachować ostrożność. Silnie żrące środki mogą uszkodzić obudowę oczyszczacza.
- Przenosząc oczyszczacz należy z niego wyjąć zbiornik na wodę i pojemnik nawilżacza. Urządzenie należy trzymać za uchwyty po obu stronach.
- Nie wolno pić wody z pojemnika nawilżacza lub ze zbiornika.
- Nie wolno poddawać urządzenia działaniu wody. Mogłoby to spowodować zwarcie lub porażenie prądem.
- Wodę w zbiorniku należy codziennie wymieniać na świeżą. Wnętrze zbiornika i pojemnika nawilżacza należy utrzymywać w czystości (patrz opis na stronach PL-8, PL-13 i PL-14). Pozostawiając urządzenie na dłuższy czas bez użycia należy opróżnić zbiornik na wodę i pojemnik nawilżacza. Pozostawianie wody w zbiorniku lub pojemniku nawilżacza może powodować powstawanie pleśni, bakterii i przykrych zapachów.
W rzadkich przypadkach bakterie te mogłyby być niebezpieczne dla zdrowia.

UWAGA – Sposób rozwiązania w przypadku, gdy urządzenie zakłóca pracę odbiorników radiowych lub telewizyjnych

Jeśli opisywany oczyszczacz zakłóca pracę odbiorników radiowych i telewizyjnych, należy spróbować temu zapobiec, wykonując jedną lub więcej z poniższych czynności:

- Zmień kierunek lub przestaw antenę zakłócanego odbiornika.
- Zwiększ odległość pomiędzy opisywanym urządzeniem a odbiornikiem.
- Podłącz urządzenie do gniazdka elektrycznego w innym obwodzie niż ten, do którego podłączony jest odbiornik.
- Poproś o pomoc sprzedawcę urządzenia lub doświadczonego technika

OSTRZEŻENIA DOTYCZĄCE OBSŁUGI

- Nie wolno blokować otworów wlotowych ani wylotowych.
- Nie wolno korzystać z opisywanego urządzenia w pobliżu ani na gorących obiektach, takich jak piece lub grzejniki, a także w miejscach, w których urządzenie byłoby narażone na działanie pary.
- Oczyszczacz musi pracować zawsze w pozycji pionowej.
- Do przenoszenia oczyszczacza wykorzystaj uchwyty znajdujące się po obu stronach urządzenia. Nie wolno przemieszczać pracującego urządzenia.
- Jeśli urządzenie zostanie ustawiona na łatwej do uszkodzenia podłodze, nierównej powierzchni lub dywanie o długim włosie, należy unieść oczyszczacz podczas przenoszenia.
- Jeśli chcesz przesunąć oczyszczacz wykorzystując jego kółka, należy przesunąć je powoli utrzymując urządzenie w poziomie.
- Przed przemieszczeniem oczyszczacza odłącz go od sieci elektrycznej i zdemonstuj zbiornik na wodę. Zachowaj ostrożność, aby nie przyciąć palców.
- Nie wolno włączać oczyszczacza bez zainstalowanych prawidłowo filtrów, zbiornika z wodą i pojemnika nawilżacza.
- Nie wolno myć oraz ponownie używać filtra HEPA i filtra pochłaniającego zapachy. Nie tylko nie poprawi to jego wydajności, ale również może spowodować porażenie prądem lub uszkodzenie oczyszczacza.
- Obudowę oczyszczacza wolno czyścić wyłącznie przy pomocy miękkiej ściereczki. Nie wolno stosować lotnych substancji lub detergentów. Benzyna, rozcieńczalnik czy proszki do szorowania mogą uszkodzić lub zniszczyć powierzchnię oczyszczacza, a ponadto doprowadzić do wadliwego działania czujników.
- Częstotliwość usuwania kamienia zależy od twardości lub ilości zanieczyszczeń w stosowanej wodzie. Im twardsza jest woda, tym częściej należy usuwać kamień.
- Oczyszczacz należy chronić przed działaniem wody.
- Wlewając wodę do zbiornika należy nie wolno dopuścić do wyciekania wody ze zbiornika.
- Nadmiar wody na zbiorniku należy wytrzeć.
- Nie wolno używać gorącej wody (o temperaturze 40°C lub wyższej), środków chemicznych, substancji aromatycznych, brudnej wody itp. Mogłoby to doprowadzić do deformacji plastikowych części i/lub uszkodzenia oczyszczacza.
- Nie wolno używać wody mineralnej, wód alkalicznych, wody ze studni ani wody destylowanej itp. W przeciwnym razie mogłoby dojść do rozwoju grzybów pleśniowych i bakterii.
- Nie wolno potrząsać zbiornikiem na wodę, trzymając go za uchwyt.

- Filtra nawilżający należy wyjmować z ramy filtra tylko w celu jego wymiany.
- Podczas demontażu i czyszczenia pojemnika nawilżacza postępuj ostrożnie, aby nie rozlać wody.
- Nie wolno demontować pływaka. Jeśli pływak się odłączy, zapoznaj się z opisem na stronie PL-15.
- Do czyszczenia pojemnika nawilżacza i osłony nie wolno stosować detergentów. W przeciwnym razie może to spowodować odkształcenie, zmatowienie i pęknięcie pojemnika (wycieki wody).
- Nie wolno zbyt mocno szorować panelu tylnego.

WSKAZÓWKI DOTYCZĄCE INSTALACJI

- Należy unikać ustawiania oczyszczacza w miejscach, w których czujniki byłyby narażone na bezpośrednie działanie wiatru. W przeciwnym razie może to spowodować uszkodzenie urządzenia.
- Należy unikać ustawiania oczyszczacza w miejscach, w których meble, zasłony lub inne przedmioty dotykałyby go i zakłócały działanie wlotu i wylotu powietrza.
- Należy unikać ustawiania oczyszczacza w miejscach narażonych na częste skraplanie pary wodnej z powodu znacznych zmian temperatury. Z urządzenia należy korzystać przy temperaturze w pomieszczeniu pomiędzy 0-35°C.
- Urządzenie należy ustawić na równej i stabilnej powierzchni w miejscu zapewniającym odpowiednią cyrkulację powietrza. Ustawienie urządzenia na podłodze pokrytej grubym dywanem może spowodować, że będzie ono nieznacznie wibrować. Oczyszczacz należy ustawić na równej powierzchni, aby zapobiec wylewaniu się wody ze zbiornika lub pojemnika nawilżacza.
- Nie wolno instalować oczyszczacza w miejscach, w których gromadzi się tłuszcz lub sadza. Mogłoby to spowodować uszkodzenie powierzchni obudowy lub usterkę czujnika.
- Zdolność urządzenia do zatrzymywania kurzu jest efektywna, nawet jeśli zostanie ono ustawione w odległości 3 cm od ściany, ale sąsiednie ściany i podłoga mogą się zabrudzić. Oczyszczacz należy ustawić w odpowiedniej odległości od ściany. Ściana bezpośrednio za wylotem powietrza po pewnym czasie może zostać zanieczyszczona. Jeśli korzystasz z urządzenia ustawionego w tym samym miejscu przez dłuższy okres, regularnie czyść sąsiadujące ściany.

WSKAZÓWKI DOTYCZĄCE CZYSZCZENIA I KONSERWACJI FILTRÓW

- Postępuj zgodnie ze wskazówkami zamieszczonymi w niniejszej instrukcji obsługi. (patrz opis na stronie PL-13, PL-14 i PL-15)

NAZWY CZĘŚCI

WIDOK OD PRZODU

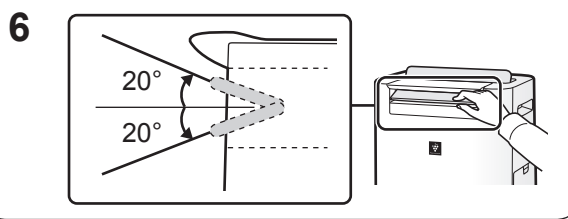
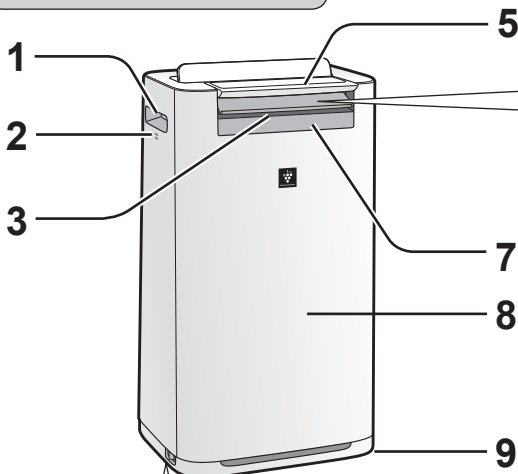

4 Do zablokowania hamulca kółka (po prawej i lewej stronie)

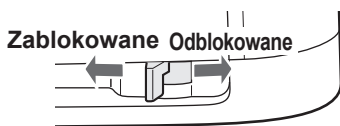

WIDOK OD PRZODU

1	Uchwyt (w 2 miejscach)
2	Czujnik (wewnętrzny) Temperatury / wilgotności / zapachów* (*UA-HG60E / UA-HG50E)
3	Wylot powietrza (z przodu)
4	Hamulec kółka (po prawej i lewej stronie)
5	Panel sterowania
6	Prowadnica przednia (regulowana)
7	Wyświetlacz przedni
8	Obudowa
9	Kółko (w 4 miejscach)

WIDOK OD TYŁU

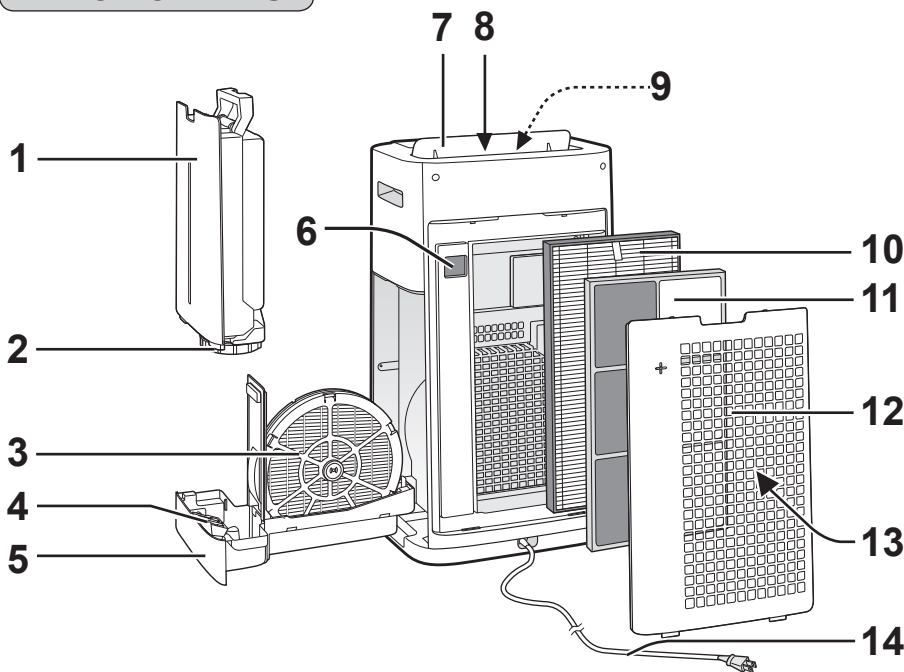

(Kształt wtyczki zależy od regionu sprzedaży.)

1	Zbiornik na wodę	7	Prowadnica tylna
2	Korek zbiornika	8	Wylot powietrza (czarny)
3	Filtr nawilżający	9	Podświetlenie wylotu powietrza (białe)
4	Pływak	10	Filtr HEPA
5	Pojemnik nawilżacza	11	Filtr pochłaniający zapachy
6	Czujnik kurzu (regulacja czułości)/czujnik filtra	12	Panel tylny (filtr wstępny)
		13	Wlot powietrza
		14	Kabel zasilający z wtyczką

Zakres wykrywania

Czujnik jasności

Nie wolno instalować urządzenia w następujących miejscach. Czujnik natężenia światła mógłby nie działać prawidłowo.

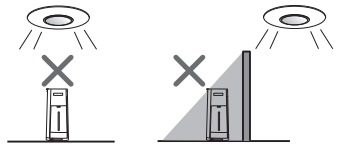

Bezpośrednio pod oprawą oświetleniową.

W cieniu

Czujnik ruchu (UA-HG60E/UA-HG50E)

Zasięg czujnika to obszar pokazany poniżej.

Przód

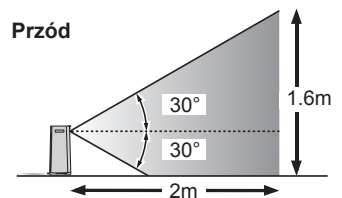

Po prawej i lewej stronie

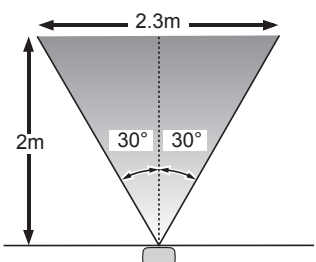

PANEL STEROWANIA

Naciśnij przycisk „★”, aby uruchomić urządzenie.

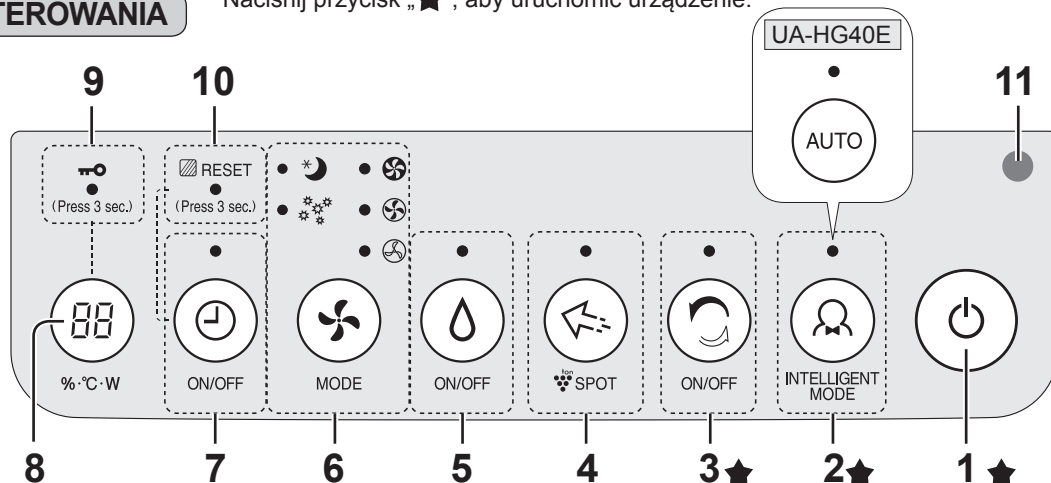

1	Przycisk POWER ON/OFF	7	Przycisk/wskaźnik ON/OFF TIMER (biały) <Naciśnij i przytrzymaj przez 3 sekundy.> Przycisk FILTER RESET
2	Przycisk/wskaźnik INTELLIGENT MODE (biały)	8	Przycisk DISPLAY SELECT <Naciśnij i przytrzymaj przez 3 sekundy.> Przycisk CHILD-LOCK
3	Przycisk/wskaźnik CLEAN ION SHOWER (biały)	9	Wskaźnik CHILD-LOCK (biały)
4	Przycisk/wskaźnik PLASMACLUSTER ION SPOT (biały)	10	Wskaźnik FILTER RESET (pomarańczowy)
5	Przycisk/wskaźnik HUMIDIFY ON/OFF (biały)	11	Czujnik jasności
6	Przycisk/wskaźnik MODE (biały)		

WYŚWIETLACZ PRZEDNI

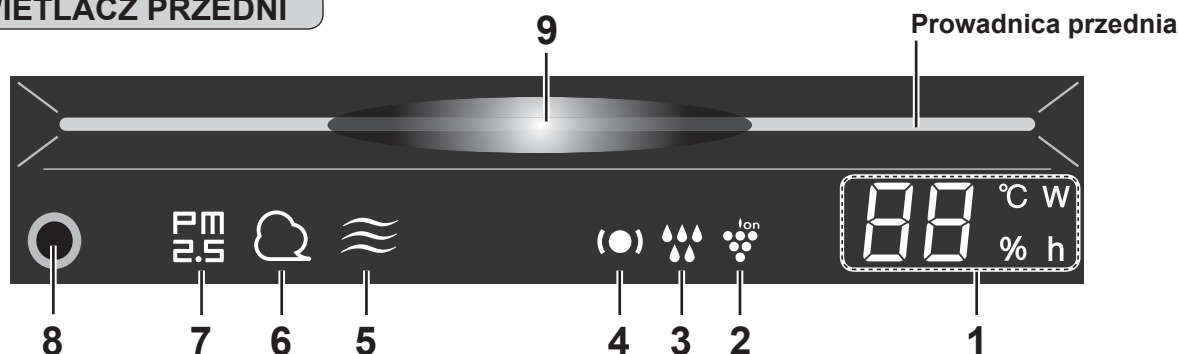

1	Monitor wilgotności/temperatury Wskazuje przybliżony poziom wilgotności w pomieszczeniu. Stopnia nawilżenia nie można regulować. Wyświetlana jest wilgotność w zakresie od 20% do 90%. 20% lub mniej → 55% → 90% lub więcej Wyświetlana jest temperatura w zakresie od 0°C do 50°C. Lo °C → 25°C → Hi °C 50°C lub więcej	4	Wskaźnik monitorowania (zielony/pomarańczowy/czerwony) (patrz opis na stronie PL-9 i PL-10)
	Monitor poboru mocy w watach Wskazuje pobór mocy w watach w aktualnym trybie pracy.	5	Wskaźnik zapachu (biały) (UA-HG60E/UA-HG50E) Informuje, że czujnik zapachu wykrył przykre zapachy.
	Monitor włącznika/wyłącznika czasowego Wskazuje ustawienie czasu lub pozostały czas działania włącznika/wyłącznika czasowego.	6	Wskaźnik kurzu (biały) Informuje, że czujnik kurzu (regulacja czułości) wykrył zwykły kurz.
		7	Wskaźnik PM2.5 (biały) Informuje, że czujnik kurzu (regulacja czułości) wykrył mikroskopijne drobiny kurzu. (cząsteczki mniejsze niż rzędu 2,5 mikrona)
2	Wskaźnik PLASMACLUSTER ION (niebieski)	8	Czujnik ruchu (UA-HG60E/UA-HG50E)
3	Wskaźnik trybu nawilżania Zielony tryb nawilżania włączony Wył. tryb nawilżania wyłączony Czerwony (pulsuje) urządzenie wymaga napełnienia wodą	9	Monitor czystości powietrza Informuje o poziomie zanieczyszczenia powietrza w pomieszczeniu w siedmiostopniowej skali posługując się różnymi kolorami. Niebieski ↔ Czerwony Czyste ↔ Zanieczyszczone

PRZYGOTOWANIE DO PRACY

Pamiętaj o odłączeniu wtyczki od sieci elektrycznej.



INSTALACJA FILTRÓW

1 Zdejmij panel tylny.

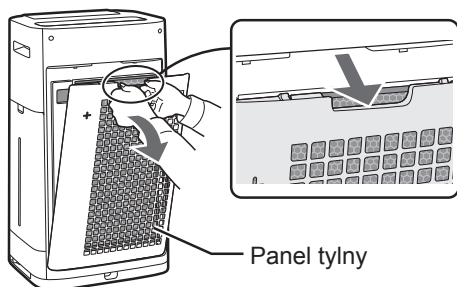

2 Wyjmij filtry z plastikowej torebki.

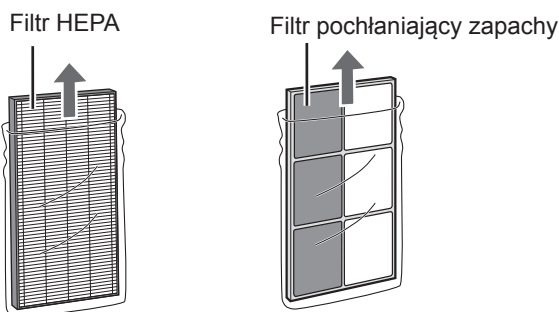

3 Zainstaluj filtry w prawidłowej kolejności, jak pokazano na rysunku.

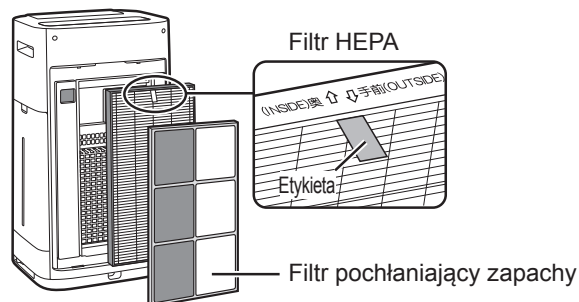

4 Zainstaluj panel tylny.

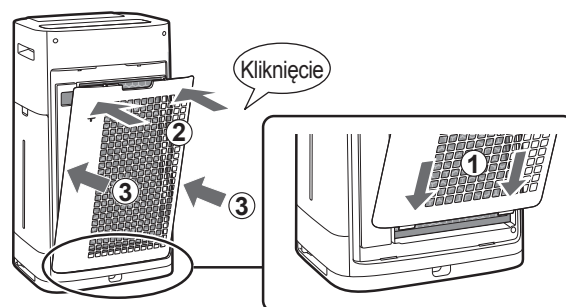

UWAGA

- Po wymianie filtra zalecane jest zanotowanie daty rozpoczęcia eksploatacji nowego filtra.

OBSŁUGA

URUCHOMIENIE/ZATRZYMANIE URZĄDZENIA

URUCHOMIENIE ZATRZYMANIE

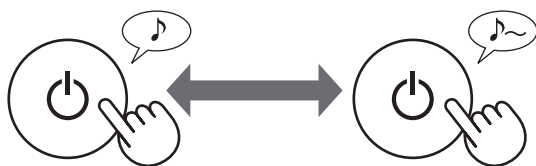

TRYB CLEAN ION SHOWER

Urządzenie uwalnia jony Plasmacluster przy silnym natężeniu nawiewu powietrza i zatrzymuje kurz, zmniejszając elektryczność statyczną, przez 10 minut.. Następnie poziom czułości czujnika KURZU zostanie automatycznie ustawiony na „HIGH” (wysoki). Czujnik szybko wykryje zanieczyszczenia i powietrze w pomieszczeniu zostanie oczyszczone w ciągu 50 minut.



ON/OFF

UWAGA

- Po zakończeniu operacji trwającej 60 minut urządzenie powróci do poprzedniego trybu pracy. Istnieje możliwość zmiany trybu pracy.
- Emisji jonów Plasmacluster nie można „WYŁ.” (patrz opis na stronie PL-10)

TRYB INTELLIGENT (UA-HG60E/UA-HG50E)

Prędkość wentylatora jest automatycznie ustawiana na podstawie 7 wykrywanych czynników. (patrz opis na stronie PL-1)

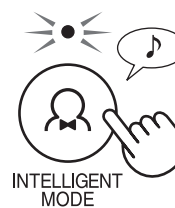

INTELLIGENT
MODE

TRYB AUTO (UA-HG40E)

Prędkość wentylatora jest automatycznie ustawiana na podstawie 5 wykrywanych czynników. (PM2.5, zwykłego kurzu, temperatury, wilgotności, jasności)

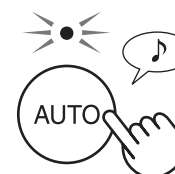

AUTO

UWAGA

- Wyświetlacz przedni, monitor czystości powietrza i wskaźnik wylotu powietrza są automatycznie wyłączone i włączone w zależności od jasności w pomieszczeniu. (W przypadku ustawienia regulacji jasności na „Auto”. Patrz opis na stronie PL-11.)

TRYB PLASMACLUSTER ION SPOT

Wykorzystaj ten tryb pracy, jeśli chcesz zwalczyć przylegające zapachy, drobnoustroje i inne substancje na ubraniach, kanapach i zasłonach.

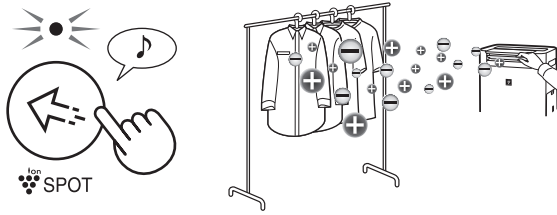

UWAGA

Ręcznie wyreguluj prowadnicę przednią.

- Emituje jony Plasmacluster o wysokim stężeniu tylko do przodu.
- Emituje silny strumień powietrza przez 8 godzin. Po zakończeniu operacji urządzenie powróci do poprzedniego trybu pracy.
- Emisji jonów Plasmacluster nie można „WYŁ.” (patrz opis na stronie PL-10)

WYBÓR TRYBU PRACY

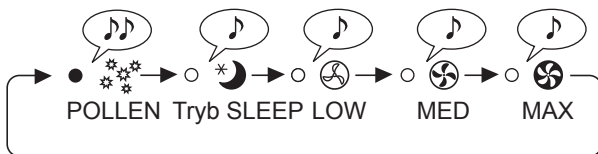
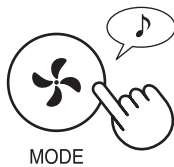

UWAGA

Tryb SLEEP

Oczyszczacz pracuje cicho, a prędkość wentylatora jest automatycznie przełączana w zależności od stopnia zanieczyszczenia powietrza. Wyświetlacz przedni, monitor czystości powietrza i wskaźnik wylotu powietrza zostaną wyłączone automatycznie. (W przypadku ustawienia regulacji jasności na „Auto”. Patrz opis na stronie PL-11.)

POLLEN

Poziom czułości CZUJNIKA KURZU jest automatycznie ustawiony na „HIGH” (wysoki) w celu szybkiego wykrywania zanieczyszczeń, jak kurz i pyłki, i oczyszczania powietrza.

ZABEZPIECZENIE PRZED DZIEĆMI

Obsługa panelu sterowania zostanie zablokowana.

WŁ.

ANULOWANIE

(Press 3 sec.)

(Press 3 sec.)

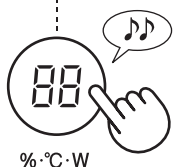
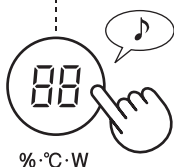

więcej niż 3 sekundy

więcej niż 3 sekundy

USTAWIENIE STOPNIA NAWILŻENIA

NAPEŁNIANIE ZBIORNIKA WODĄ

1 Zdemontuj zbiornik na wodę.

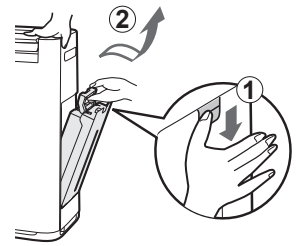

2 Napełnij zbiornik bieżącą wodą.

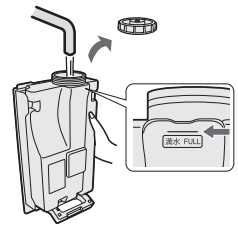

3 Żeby zapobiec wyciekom, starannie zamontuj korek zbiornika.

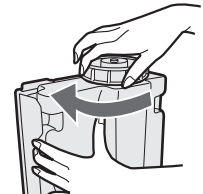

4 Zainstaluj zbiornik na wodę.

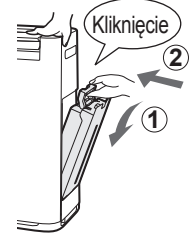

WŁ.

WYŁ.

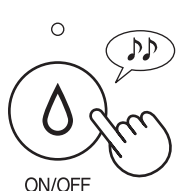

UWAGA

Podczas pracy w poniższych trybach przy włączonej funkcji nawilżania urządzenie automatycznie steruje poziomem nawilżenia na podstawie wykrywanej temperatury i wilgotności w pomieszczeniu. (Z wyjątkiem trybów MAX, MED, LOW.)

Temperatura	Wilgotność	
	WSZYSTKIE TRYBY (z wyjątkiem trybów MAX, MED, LOW, SLEEP)	SLEEP
~18 °C	65 %	65 %
18 °C~24 °C	60 %	65 %
24 °C~	55 %	60 %

WŁĄCZNIK CZASOWY

Ustaw żądany czas, po którym oczyszczacz rozpocznie pracę. Po osiągnięciu ustawionego czasu urządzenie zostanie uruchomione automatycznie.

(przy wyłączonym urządzeniu)



ON/OFF

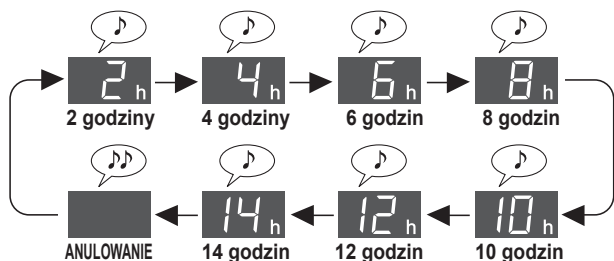

WYŁĄCZNIK CZASOWY

Ustaw żądany czas, po którym oczyszczacz zakończy pracę. Po osiągnięciu ustawionego czasu urządzenie zostanie zatrzymane automatycznie.

(przy włączonym urządzeniu)



ON/OFF

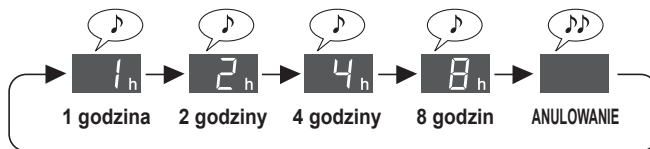

FUNKCJA MONITOROWANIA

Podczas pracy urządzenia czujnik wykrywa stan konieczności zwrócenia uwagi na temperaturę i wilgotność w pomieszczeniu, sygnalizując to przy pomocy wskaźnika monitorowania. Funkcja monitorowania wykrywa „niski poziom wilgotności i temperatury” oraz „wysoki poziom wilgotności i temperatury”. (Funkcja informuje o warunkach panujących w pomieszczeniu. Urządzenie nie może regulować temperatury ani obniżyć stopnia wilgotności.)

MONITOROWANIE NISKIEGO POZIOMU WILGOTNOŚCI I TEMPERATURY

Informuje, że powietrze w pomieszczeniu jest suche lub temperatura jest niska. Jeśli wskaźnik monitorowania zmieni kolor na czerwony, urządzenie nawiewa strumień powietrza o natężeniu nieco silniejszym niż w trybie Intelligent (tryb Auto).

Wskaźnik monitorowania (●)	Jeśli sygnał dźwiękowy zostanie ustawiony na „WŁ.” (patrz opis na stronie PL-12)		Otoczenie	Obszar temperatury i wilgotności (rysunek poniżej)
	Monitor wilgotności/temperatury (przez 30 sekund)	Sygnał dźwiękowy		
Czerwony	Włączony wskaźnik „%”	Sygnał dźwiękowy (jeden raz)	Osuszanie	(3)
	Pulsuje wskazanie „C”	Sygnał dźwiękowy (jeden raz)	Niska temperatura	
Zielony	(normalne działanie)	Brak	Nie występuje niski poziom wilgotności lub temperatury	(1) (2)

Jeśli powietrze w pomieszczeniu jest suche i temperatura jest niska, drobnoustroje mogą przetrwać znacznie łatwiej. W przypadku korzystania z urządzeń grzewczych zalecamy ustawienie wyższego poziomu nawilżenia i wyższej temperatury zgodnie z warunkami w pomieszczeniu.

Źródło materiałów: dr Makoto Shoji, dyrektor kliniki chorób wewnętrznych i pediatrii Shoji w miejscowości Sendai, prefektura Miyagi (Japonia)

Rysunek po prawej stronie	Wilgotność bezwzględna ^{*1}	W otoczeniu występują wirusy	Przetrwało ^{*2}
(1)	Ponad 11 g	Otoczenie mniej dogodne do przetrwania drobnoustrojów	Od 0% do niewielkiego odsetka
(2)	11 g lub mniej	Otoczenie, w którym drobnoustroje mogą przetrwać	5 %
(3)	7 g lub mniej	Otoczenie dogodne do przetrwania drobnoustrojów	20 %

*1 Wilgotność bezwzględna to całkowita masa pary wodnej występująca w 1 m³ powietrza w zależności od temperatury i wyrażona w gramach. Wilgotność powszechnie wykorzystywaną w prognozach pogody nazywamy wilgotnością względną, wyrażoną stosunkiem ciśnienia cząstkowego pary wodnej do zrównoważonego ciśnienia pary wodnej w danej temperaturze, która podawana jest w %.

Dlatego wilgotność bezwzględna wynosi ok. 8 g przy temperaturze 15 C i 18 g przy 30 C nawet w przypadku tej samej wilgotności względnej wynoszącej 60%.

*2 Liczba drobnoustrojów w nawiewanym powietrzu, które przetrwały, po 6 godzinach w poszczególnych warunkach otoczenia.

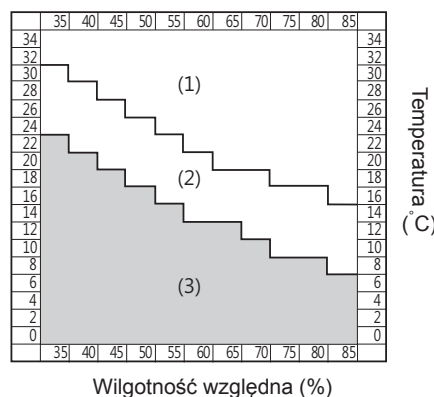

UWAGA

- Brak powiadomienia o istnieniu drobnoustrojów.
- Świecący na „zielono” wskaźnik monitorowania nie gwarantuje zapobiegania infekcjom. Należy go traktować jak informację umożliwiającą zabezpieczenie otoczenia przed infekcjami w życiu codziennym.
- W przypadku pracy w trybie Intelligent (tryb Auto) ustawienie stopnia nawilżenia w zakresie od 55% do 65% urządzenie kontroluje poziom wilgotności, ale nie może przeprowadzić zmian odpowiednich dla otoczenia zawierającego drobnoustroje.

WYBÓR TRYBU WYŚWIETLANIA

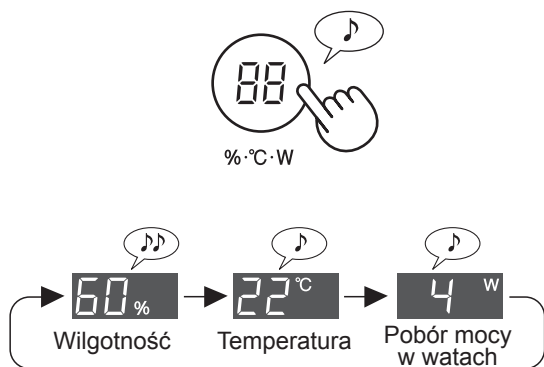

Włączenie/wyłączenie trybu PLASMACLUSTER ION

Przy włączonym trybie Plasmacluster świeci się wskaźnik PLASMACLUSTER ION na wyświetlaczu przednim. (patrz opis na stronie PL-6)

(przy włączonym urządzeniu)

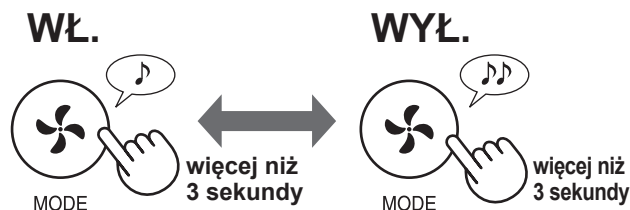

Sygnal dźwiękowy funkcji monitorowania jest domyślnie ustawiony na „WYŁ.». Można to ustawienie zmienić na „WŁ.» lub „anulować funkcję monitorowania». (patrz opis na stronie PL-11 i PL-12)

MONITOROWANIE WYSOKIEGO POZIOMU WILGOTNOŚCI I TEMPERATURY

Informuje o wysokiej temperaturze i wilgotności w pomieszczeniu. Jeśli wskaźnik monitorowania zmieni kolor na pomarańczowy lub czerwony, automatycznie zostanie zatrzymana praca w trybie nawilżania. (Jednak w trybach MAX, MED, LOW zatrzymanie nawilżania nie jest możliwe.)

Wskaźnik monitorowania (●)	Jeśli sygnał dźwiękowy zostanie ustawiony na „WŁ.». (patrz opis na stronie PL-12)		Otoczenie	Obszar temperatury i wilgotności (rysunek poniżej)
	Monitor wilgotności/temperatury (przez 30 sekund)	Sygnał dźwiękowy		
Czerwony (pulsuje)	Pulsuje wskaźnik „°C”	Sygnał dźwiękowy • • • (przez 30 sekund)	Wysoka temperatura i wilgotność	D
Czerwony	Świeci się wskaźnik „°C”	Sygnał dźwiękowy • • • (przez 30 sekund)		C
Pomarańczowy	Świeci się wskaźnik „°C”	Brak	Stosunkowo wysoka temperatura i wilgotność	B
Zielony	(normalne działanie)	Brak	Nie występuje wysoka temperatura ani wilgotność	A

Zalecamy napicie się wody lub obniżenie temperatury w pomieszczeniu.

Wskazówki dotyczące zapobiegania udarom cieplnym w życiu codziennym <źródło: strona internetowa japońskiego towarzystwa biometeorologicznego>

Temperatura standardowa	Ogólny zarys znanych aktywności życiowych	Środki ostrożności
D Niebezpieczeństwo	Zagrożenia występujące w przypadku wszystkich aktywności życiowych	Osoby starsze są bardziej narażone na udary cieplne nawet podczas odpoczynku. Powinny unikać wychodzenia z domu i przebywać w chodnym pomieszczeniu.
C Poważny alarm	Zagrożenia występujące w przypadku średniego lub wysokiego poziomu aktywności życiowej	Przebywając poza domem, należy unikać silnie nasłonecznionych miejsc, a pozostając w domu zwracać uwagę na wzrost temperatury w pomieszczeniu.
B Alarm	Zagrożenia występujące w przypadku intensywnego lub wysokiego poziomu aktywności życiowej	Wykonując ćwiczenia fizyczne lub pracę, należy regularnie odpoczywać.
A Ostrzeżenie	Zagrożenia występujące w przypadku intensywnej aktywności życiowej	Zasadniczo ryzyko jest niewielkie, ale mogą być zagrożone osoby wykonujące wyczerpujące ćwiczenia fizyczne lub ciężką pracę.

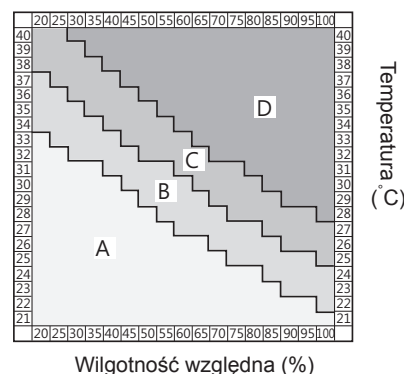

UWAGA

Opisywana funkcja nie zapobiega udarom cieplnym. Służy jedynie jako pomoc.

SPOSÓB ZMIANY RÓŻNYCH USTAWIEŃ

Można zmienić funkcje podane w poniższej tabeli „Typ ustawienia”.

1 Wyłącz zasilanie urządzenia.



3 Wybierz „Numer funkcji” w poniższej tabeli.

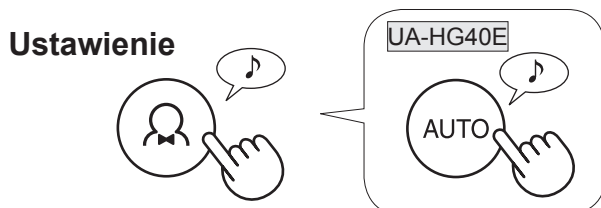
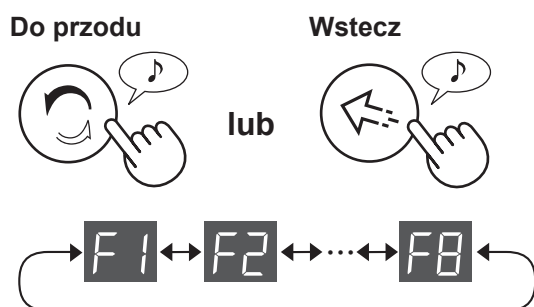

4 Wybierz „Numer ustawienia” w poniższej tabeli.

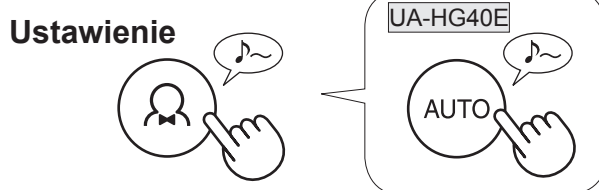
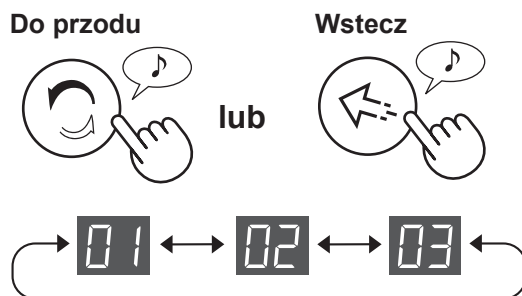





















5 Naciśnij przycisk Power, aby zakończyć ustawienia.



Typ ustawienia

Funkcja	Ustawienie
<p>Regulacja jasności wskaźników</p> <p>Możesz wybrać jasność wyświetlacza przedniego monitora czystości powietrza i wskaźnika wylotu powietrza.</p> 	<p>01</p> <p>Auto (ustawienie domyślne) Podświetlenie automatycznie włącza się lub wyłącza zgodnie z jasnością pomieszczenia.</p> <p>Pomieszczenie jest jasno oświetlone: podświetlenie WŁ. Pomieszczenie jest ciemne: podświetlenie WYŁ.</p> <p>02</p> <p>Ciemniejsze</p> <p>03</p> <p>Wyłącz</p> <ul style="list-style-type: none"> W przypadku ustawienia na „wyłącz” po rozpoczęciu pracy urządzenia wskazanie „Darker” (ciemniejsze) wyświetlane jest przez 3 sekundy, a następnie podświetlenie zostanie wyłączone. Wskaźnik wilgotności pulsuje ciemniej tylko w przypadku, gdy urządzenie wymaga uzupełnienia wody. Wskaźnik monitorowania pulsuje/świeci się ciemniej tylko wówczas, jeśli temperatura lub wilgotność w pomieszczeniu wymaga zwrócenia uwagi.

Funkcja	Ustawienie
<p>Ustawienie sygnału dźwiękowego Możesz ustawić urządzenie, aby emitowało sygnał dźwiękowy w przypadku pustego zbiornika na wodę.</p>	<p>  Anulowanie (ustawienie domyślne)</p> <p> WŁ.</p>
<p>Funkcja automatycznego restartu W przypadku przerwy w zasilaniu lub odłączenia urządzenia od sieci elektrycznej, po przywróceniu zasilania oczyszczacz wznowi pracę z ostatnio wybranymi ustawieniami.</p>	<p>  Anulowanie</p> <p> WŁ. (ustawienie domyślne)</p>
<p>Regulacja poziomu czułości czujników (F4-F7)</p> <p>Czujnik jasności </p> <p>Czujnik kurzu (regulacja czułości) </p> <p>Czujnik zapachów (UA-HG60E/UA-HG50E) </p> <p>Czujnik ruchu (UA-HG60E/UA-HG50E) Możesz ustawić czas, w ciągu którego czujnik ruchu nie wykrywa obecności osób w pomieszczeniu. Można również anulować możliwość wykrywania obecności osób w pomieszczeniu przez czujnik ruchu. </p>	<p> Niska</p> <p> Standardowa (ustawienie domyślne)</p> <p> Wysoka</p> <p> ON (wł.) (standard czas wykrywania) (ustawienie domyślne)</p> <p> ON (wł.) (dłuższy czas wykrywania)</p> <p> Anulowanie</p>
<p>Ustawienie funkcji monitorowania Można ustawić urządzenie, aby wyemitowało sygnał dźwiękowy, jeśli wskaźnik monitorowania zmieni kolor na czerwony. Możesz również wyłączyć funkcję monitorowania. </p>	<p> ON (wł.) (powiadamanie przy pomocy wskaźnika monitorowania i sygnału dźwiękowego) Sygnał dźwiękowy emitowany jest maks. przez 30 sekund. Naciśnięcie dowolnego przycisku na panelu sterowania spowoduje wyłączenie sygnału dźwiękowego. Jeśli wskaźnik monitorowania świeci na czerwono, sygnały dźwiękowe będą emitowane co godzinę.</p> <p> ON (wł.) (powiadamanie tylko przy pomocy wskaźnika monitorowania) (ustawienie domyślne)</p> <p> Anulowanie</p>

CZYSZCZENIE I KONSERWACJA



WSKAŹNIK FILTRA

Wskaźnik resetowania filtra włączy się po ok. 720 godzinach pracy. (30 dni × 24 godziny = 720 godzin)

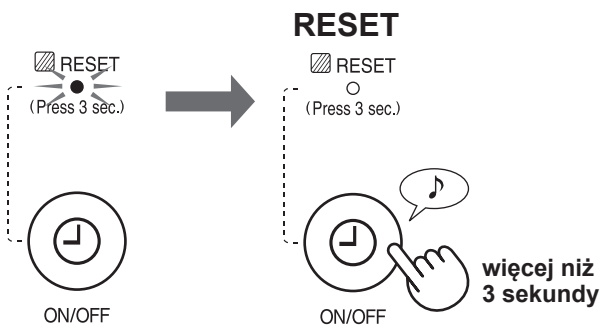

Przypomnienie o konieczności przeprowadzenia czynności konserwacyjnych poniższych elementów. Po przeprowadzeniu czynności konserwacyjnych należy zresetować wskaźnik filtra.

WSKAZÓWKI DOTYCZĄCE CZYSZCZENIA I KONSERWACJI

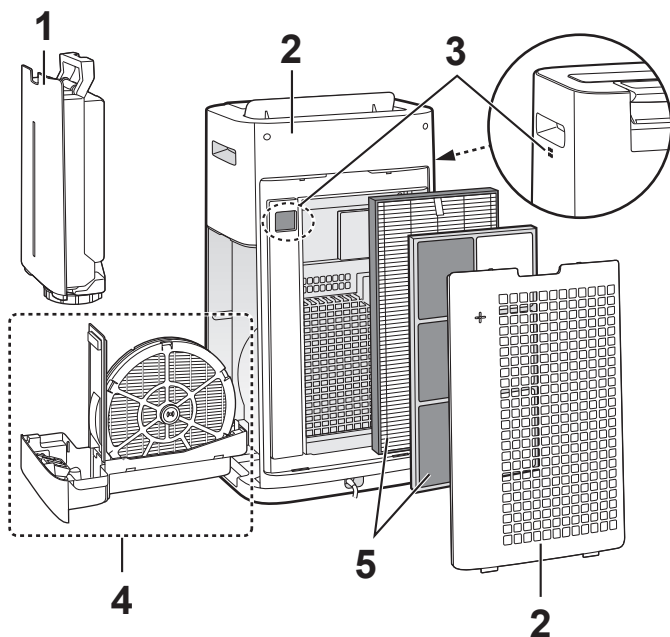

	Zainstalować	Patrz.
1	Zbiornik na wodę	PL-13
2	Urządzenie/panel tylny (filtr wstępny)	
3	Czujniki	
4	Filtr nawilżający Pojemnik nawilzacza	PL-14
5	Filtr HEPA Filtr pochłaniający zapachy	PL-15

ZBIORNIK NA WODĘ



Wypłucz wnętrze wodą.

UWAGA Sposób czyszczenia trudnych usunięcia zanieczyszczeń.

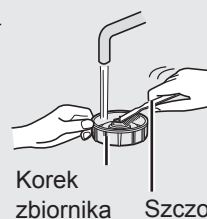
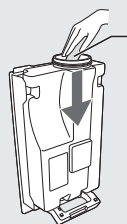

Do czyszczenia wnętrza zbiornika użyj miękkiej gąbki, a korek zbiornika wyczyść wacikiem lub szczoteczką do zębów.

Korek zbiornika
Szczoteczka do zębów

URZĄDZENIE/PANEL TYLNY

Używaj suchej, miękkiej ściereczki.



Czujniki

Panel tylny (filtr wstępny)

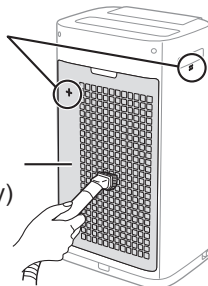

Ostrożnie usuń kurz przy pomocy odkurzacza.

UWAGA Sposób czyszczenia trudnych usunięcia zanieczyszczeń.

Panel tylny

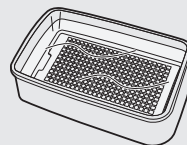

1. Dodaj do wody niewielką ilość środka do mycia naczyń i namocz filtr przez około 10 minut.

OSTRZEŻENIE

Nie wolno zbyt mocno szorować panelu tylnego.

2. Splucz środek do mycia naczyń czystą wodą.
3. Całkowicie wysusz filtr w dobrze wentylowanym miejscu.

Filtr czujnika

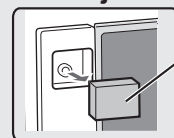

Filtr czujnika

1. Zdejmij panel tylny.
2. Zdemonuj filtra czujnika.
3. Jeśli filtr czujnika jest bardzo brudny, należy go umyć wodą i starannie osuszyć.

FILTR NAWILŻAJĄCY I POJEMNIK NAWILŻACZA

SPOSÓB DEMONTAŻU FILTRA NAWILŻAJĄCEGO I POJEMNIKA NAWILŻACZA

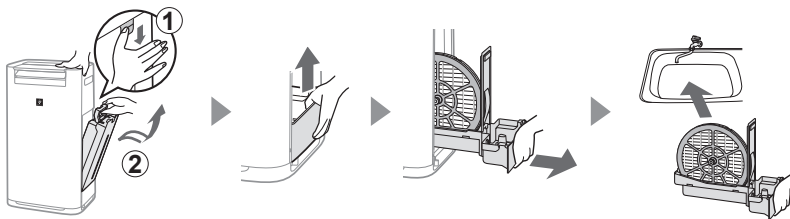

SPOSÓB MONTAŻU FILTRA NAWILŻAJĄCEGO I POJEMNIKA NAWILŻACZA

Po przeprowadzeniu czynności konserwacyjnych należy ponownie zamontować elementy w prawidłowy sposób.

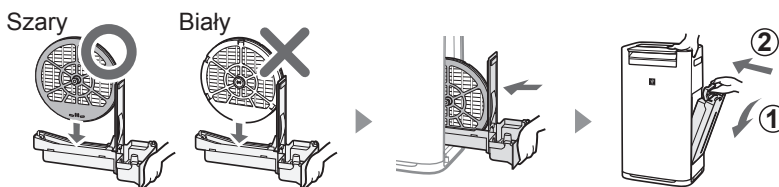

Filtr nawilżający

Wypłucz w dużej ilości wody.

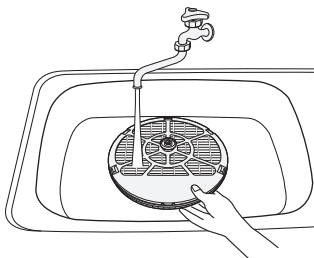

UWAGA Jeśli zdemontujesz zatrzask filtra nawilżającego, pamiętaj o ponownym zamontowaniu go w oryginalnym położeniu.

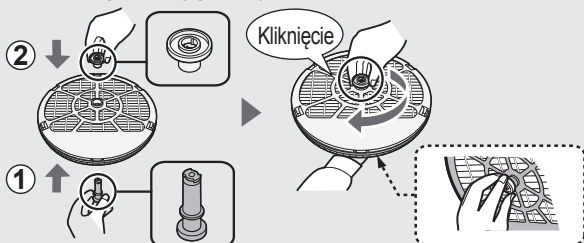

Pojemnik nawilżacza

1 Zdemontuj osłonę pojemnika nawilżacza.

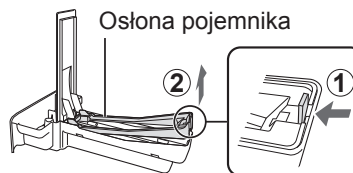

2 Wypłucz w dużej ilości wody.

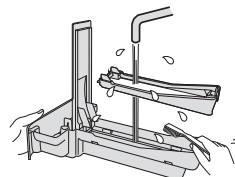

3 Ponownie zamontuj osłonę pojemnika nawilżacza.

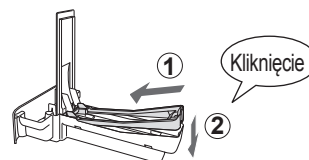

• Nie wolno demontować pływalki i panelu pojemnika. Jeśli się odłączą, zapoznaj się z opisem na stronie PL-15.

UWAGA Sposób czyszczenia trudnych usunięcia zanieczyszczeń.

	Środek do mycia naczyń (dotyczy wyłącznie pojemnika nawilżacza)	Kwasek cytrynowy (dostępny w sprzedaży)	100% sok z cytryny bez miąższu.
1	1. Napełnij pojemnik do połowy wodą. 2. Dodaj niewielką ilość środka do mycia naczyń.	2 1/2 szklanki wody 3 łyżeczki	3 szklanki wody 1/4 szklanki
2	Namocz przez 30 minut.	Namocz przez 30 minut.	Namocz przez 30 minut. (Stosując sok cytrynowy jako roztwór do usuwania kamienia należy dłużej namoczyć niż w przypadku roztworu kwasu cytrynowego.)
3	Splucz środek do mycia naczyń lub roztwór do usuwania kamienia czystą wodą.		

FILTR HEPA/FILTR POCHŁANIAJĄCY ZAPACHY

Usuń kurz z filtra HEPA i filtra pochłaniającego zapachy.

OSTRZEŻENIE

- Nie wolno myć filtrów. Nie wolno ich poddawać bezpośredniemu działaniu promieni słonecznych.

FILTR HEPA

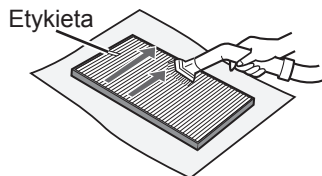

Należy oczyścić tylko oznaczoną stronę. Nie wolno czyścić odwrotnej strony. Należy zachować ostrożność i nie przykładać zbyt dużej siły, ponieważ filtr jest delikatny.

FILTR POCHŁANIAJĄCY ZAPACHY

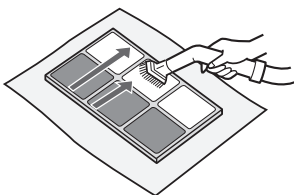

Obie strony można czyścić. Należy zachować ostrożność i nie przykładać zbyt dużej siły, ponieważ mogłoby dojść do uszkodzenia filtra.

Niektóre składniki zapachu mogą być zatrzymane i oddawane z opóźnieniem przez filtry, co może spowodować, że nawiewanym powietrzu pojawi się dodatkowy zapach. W zależności od miejsca eksploatacji urządzenia, zwłaszcza w warunkach o wiele trudniejszych niż domowe, zapach ten może być o wiele silniejszy niż należałoby się tego spodziewać. Jeśli po oczyszczeniu filtrów zapach nadal się utrzymuje lub nie można usunąć kurzu, należy wymienić filtry.

Sposób instalacji pływaka i panelu pojemnika

Panel pojemnika

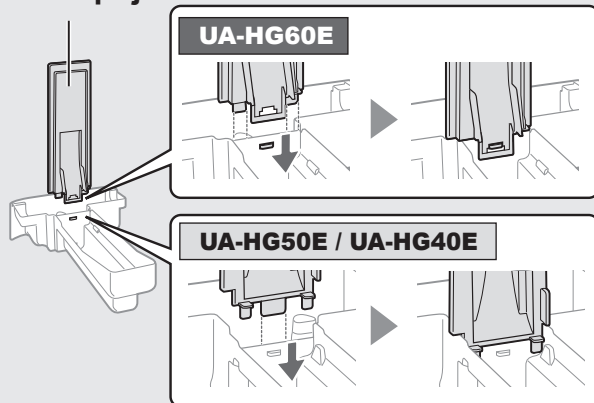

Pływak

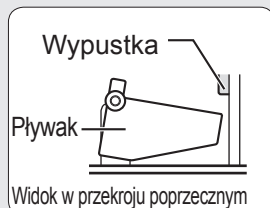

1. Wsuń pływak pod ten zaczepek.

2. Wsuń wypustkę pływaka do tego otworu.

3. Wsuń wypustkę z drugiej strony pływaka do otworu.

WYMIANA FILTRÓW

TRWAŁOŚĆ FILTRÓW

Częstotliwość wymiany filtra zależy od warunków w miejscu eksploatacji, stopnia wykorzystania i sposobu ustawienia urządzenia.

Trwałość filtra HEPA i filtra pochłaniającego zapachy oraz częstotliwość ich wymiany ustalono na podstawie warunków panujących w pomieszczeniu, w którym wypalanych jest 5 papierosów dziennie, a wydajność zatrzymywania kurzu i usuwania zapachów jest zmniejszona o połowę w stosunku do wydajności nowych filtrów.

Zaleca się częstszą wymianę filtrów, jeśli urządzenie pracuje w warunkach o wiele trudniejszych niż domowe.

- Filtr HEPA Po 10 latach od otwarcia
- Filtr pochłaniający zapachy Po 10 latach od otwarcia
- Filtr nawilżający Po 10 latach od otwarcia

Model filtra zapasowego

W sprawie zakupu nowego filtra należy porozumieć się ze sprzedawcą urządzenia.

Zapasowy filtr	UA-HG60E	UA-HG50E	UA-HG40E
Filtr HEPA (1 sztuka)	UZ-HD6HF	UZ-HD4HF	UZ-HD4HF
Filtr usuwający zapachy (1 szt.)	UZ-HG6DF	UZ-HG4DF	UZ-HG4DF
Filtr nawilżający: 1 sztuka	UZ-HG6MF	UZ-HG6MF	UZ-HG6MF

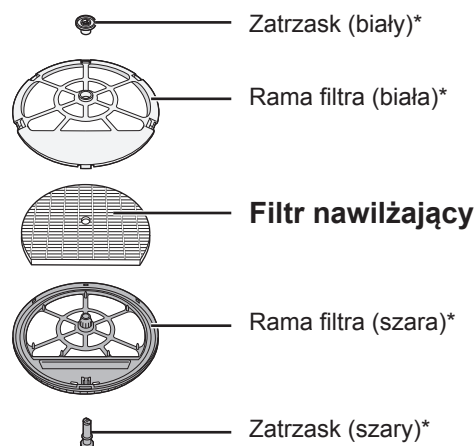

* Nie wolno usuwać tych elementów.

Usuwanie zużytych filtrów

Zużyte filtry należy usuwać zgodnie z lokalnymi przepisami dotyczącymi składowania odpadów.

Materiały zastosowane w filtrze HEPA:

- Filtr: polipropylen
- Rama: polietylen

Materiały zastosowane w filtrze pochłaniającym zapachy:

- Filtr: papier
- Rama: żywica ABS

Materiały zastosowane w filtrze nawilżającym:

- Filtr: sztuczny jedwab, poliester



ROZWIĄZYWANIE PROBLEMÓW

Zanim wezwiesz serwis zapoznaj się z poniższą tabelą rozwiązywania problemów, aby sprawdzić czy problem nie powstał w wyniku uszkodzenia oczyszczacza.

OBJAW	ROZWIĄZANIE (poniższe objawy nie oznaczają usterki)
Utrzymuje się przykry zapach i dym.	<ul style="list-style-type: none"> Sprawdź filtry. Jeśli są silnie zanieczyszczone, wyczyść lub wymień je. (patrz opis na stronie PL-15)
Monitor czystości powietrza świeci na niebiesko, chociaż powietrze nie jest czyste.	<ul style="list-style-type: none"> W chwili włączenia urządzenia powietrze mogło być silnie zanieczyszczone. Odłącz wtyczkę od gniazdka elektrycznego i podłącz ją po minucie.
Monitor czystości powietrza świeci na czerwono, chociaż powietrze jest czyste.	<ul style="list-style-type: none"> Zanieczyszczone lub zablokowane otwory czujnika kurzu (regulacja czułości) zakłócają prawidłowe działanie czujnika. Ostrożnie wyczyść filtr czujnika lub panel tylny. (patrz opis na stronie PL-13).
Urządzenie emituje stuki lub trzaski.	<ul style="list-style-type: none"> Trzaski lub stuki mogą być słyszalne, gdy urządzenie wytwarza jony.
Nawiewane powietrze ma nieobojętny zapach.	<ul style="list-style-type: none"> Sprawdź, czy filtry nie są silnie zanieczyszczone. Wyczyść lub wymień filtry. (patrz opis na stronie PL-13, PL-14, PL-15) Nie wolno używać wody mineralnej, wód alkalicznych, wody ze studni ani wody destylowanej itp. W przeciwnym razie mogłoby dojść do rozwoju grzybów pleśniowych i bakterii.
Urządzenie nie działa, chociaż w powietrzu jest dym papierosowy.	<ul style="list-style-type: none"> Sprawdź, czy urządzenie nie zostało zainstalowane w miejscu utrudniającym skuteczną detekcję dymu papierosowego. Sprawdź, czy otwory czujnika kurzu (regulacja czułości) nie zostały zablokowane lub zatkałe. Jeśli tak, wyczyść filtr czujnika lub panel tylny. (patrz strona PL-13)
Wskaźnik RESETOWANIA FILTRA świeci się.	<ul style="list-style-type: none"> Po przeprowadzeniu czynności serwisowych lub wymianie filtrów należy podłączyć kabel zasilający do gniazdka elektrycznego i nacisnąć przycisk resetowania filtra (patrz opis na stronie PL-13).
Wyświetlacz przedni jest wyłączony.	<ul style="list-style-type: none"> W przypadku ustawienia regulacji jasności na „Auto” podświetlenie automatycznie zostanie wyłączone, jeśli w pomieszczeniu jest ciemno. Ponadto w przypadku ustawienia regulacji jasności na „wyłączone” podświetlenie jest zawsze wyłączone. Jeśli nie chcesz, aby podświetlenie pozostawało wyłączone, ustaw regulację jasności na „Darker” (ciemniej). (patrz opis na stronie PL-11)
Wskaźnik wilgotności na wyświetlaczu przednim nie świeci się, gdy zbiornik na wodę jest pusty.	<ul style="list-style-type: none"> Wilgotność w pomieszczeniu osiągnęła odpowiedni poziom i tryb nawilżania został wyłączony. Sprawdź, czy na powierzchni pływaka nie zgromadziły się zanieczyszczenia. Wyczyść pojemnik nawilżacza. Sprawdź, czy urządzenie główne nie zostało ustawione na pochylej powierzchni. (patrz opis na stronie PL-14)
Wody w zbiorniku nie ubywa lub ubywa jej powoli.	<ul style="list-style-type: none"> Upewnij się, że zbiornik na wodę i pojemnik nawilżacza zostały prawidłowo zainstalowane. Sprawdź filtr nawilżający. (patrz opis na stronie PL-14) Jeśli filtr jest silnie zabrudzony, należy go wyczyścić lub wymienić. (patrz opis na stronie PL-15)
Monitor czystości powietrza regularnie zmienia kolor.	<ul style="list-style-type: none"> Monitor czystości powietrza automatycznie zmienia kolor, jeśli czujnik kurzu (regulacja czułości) i czujnik zapachu* wykryją zanieczyszczenia. Jeśli niepokoisz się zmianami koloru, możesz zmienić czułość czujników. (patrz opis na stronie PL-11, PL-12) (* UA-HG60E/UA-HG50E)
Występuje rozbieżność między wskazaniami czujnika wilgotności urządzenia i innym higrometrem w pomieszczeniu.	<ul style="list-style-type: none"> Występują różnice poziomu wilgotności w tym samym pomieszczeniu. Czujnik posiada inne parametry pomiarowe. Jeśli czujnik wskazuje pobór mocy w watach lub temperaturę, przełącz tryb wyświetlania naciskając przycisk DISPLAY SELECT. (patrz opis na stronie PL-10)
Sygnalizacja PM2.5 nie odpowiada prognozie pogody lub innym lokalnym danym stężenia pyłów PM2.5.	<ul style="list-style-type: none"> Ze względu na warunki zewnętrzne i wewnątrz pomieszczenia oraz otoczenie budynku (natężenie ruchu drogowego w pobliżu, liczba sklepów w budynku itp.) wskazania czujników mogą różnić się od lokalnych danych o stężeniu pyłów PM2.5.
Pulsuje wskaźnik „C”	<ul style="list-style-type: none"> Pomieszczenie jest dogodne do przetrwania drobnoustrojów z powodu niskiej temperatury w pomieszczeniu. W przypadku korzystania z urządzeń grzejnych zalecamy wyregulowanie temperatury. (patrz opis na stronie PL-9) Temperatura i poziom wilgotności w pomieszczeniu są wysokie. Zalecamy napicie się wody lub obniżenie temperatury w pomieszczeniu. (patrz opis na stronie PL-10)

POLSKI

SYGNALIZACJA BŁĘDÓW W przypadku ponownego wystąpienia błędu, prosimy o kontakt z autoryzowanym serwisem firmy Sharp.

WSKAZANIE CYFROWE	ROZWIĄZANIE
	Upewnij się, że filtr nawilżający i pojemnik nawilżacza są prawidłowo zainstalowane, a następnie włącz ponownie zasilanie urządzenia.
	Odłącz oczyszczacz od sieci, odczekaj minutę i włącz go ponownie.

DANE TECHNICZNE

Model		UA-HG60E			UA-HG50E			UA-HG40E		
Zasilanie		220-240 V, 50-60 Hz								
Ustawienie prędkości wentylatora		MAX	MED	LOW	MAX	MED	LOW	MAX	MED	LOW
Tryb OCZYSZ- CZANIA	Prędkość wentylatora (m ³ /h)	408	240	72	306	180	60	240	120	60
	Moc znamionowa (W)	72	38	5,0	53	26	5,0	31	12	5,0
	Poziom szumów (dBA)	53	48	24	52	47	19	46	40	19
Tryb OCZYSZ- CZANIA I NAWILŻA- NIA	Prędkość wentylatora (m ³ /h)	342	240	72	240	120	60	210	120	60
	Moc znamionowa (W)	55	40	6,5	33	14	6,5	24	14	6,5
	Poziom szumów (dBA)	49	48	24	46	40	20	43	40	20
	Nawilżanie (ml/h)* ¹	630	470	200	450	300	150	400	300	150
Zalecana powierzchnia pomieszczenia (m ²)* ²		~50			~38			~28		
Zalecana powierzchnia pomieszczenia, w którym można uzyskać wysoką koncentrację jonów Plasmacluster (m ²)* ³		~35			~28			~21		
Pojemność zbiornika na wodę (l)		3,0			2,5			2,5		
Czujniki		Kurzu (regulacja czułości)/zapachu/jasności/temperatury i wilgotności/ruchu						Kurzu (regulacja czułości)/jasności/temperatury i wilgotności		
Długość kabla zasilającego (m)		2,0								
Wymiary (mm)		370 (szer.) × 293 (gt.) × 660 (wys.)			345 (szer.) × 262 (gt.) × 631 (wys.)			345 (szer.) × 262 (gt.) × 631 (wys.)		
Ciężar (kg)		10,5			9,2			9,2		

- *1 • Stopień nawilżenia zmienia się w zależności od temperatury zewnętrznej i wewnętrznej oraz wilgotności.
Stopień nawilżenia wzrasta wraz ze wzrostem temperatury lub spadkiem wilgotności.
Stopień nawilżenia maleje wraz ze spadkiem temperatury lub wzrostem wilgotności.
• Warunki pomiaru: 20°C, 30% wilgotności (JEM1426)
- *2 • Podana zalecana powierzchnia pomieszczenia dotyczy przypadku, gdy wentylator pracuje z maksymalną szybkością.
• Zalecana powierzchnia pomieszczenia oznacza przestrzeń, z której określoną ilość cząstek kurzu można usunąć w ciągu 30 minut.
- *3 • Powierzchnia pomieszczenia, w którym można zmierzyć stężenie wyemitowanych do otoczenia jonów w liczbie ok. 7000 jonów na centymetr sześcienny, w pobliżu środka pomieszczenia, gdy wentylator pracuje ze średnią prędkością (MED), a urządzenie główne zostało zainstalowane w pobliżu ściany na wysokości ok. 1,2 m od podłogi.

Pobór mocy w trybie czuwania

Jeśli urządzenie jest podłączone do sieci elektrycznej, pobiera w trybie czuwania ok. 1,2 W w celu zasilenia układów elektronicznych.
Żeby zapobiec zbędnemu zużyciu energii, należy odłączać urządzenie od sieci elektrycznej, jeśli nie jest używane.



Uwaga: państwa produkt jest oznaczony tym symbolem. Oznacza on, że zużytych urządzeń elektrycznych i elektronicznych nie można łączyć ze zwykłymi odpadami z gospodarstw domowych. Dla tych produktów istnieje oddzielny system zbiórki odpadów.

A. Informacje dla użytkowników (prywatnych gospodarstw domowych) dotyczące usuwania odpadów

1. W krajach Unii Europejskiej

ZUŻYTEGO URZĄDZENIA NIE WOLNO USUWAĆ RAZEM ZE ZWYKŁYMI ODPADAMI ANI WRZUCAĆ DO ŹRÓDŁA OGNIA!

Zużyte urządzenia elektryczne lub elektroniczne należy zawsze zbierać ODDZIELNIE, zgodnie z lokalnymi przepisami.

Oddzielna zbiórka odpadów promuje przyjazne dla środowiska przetwarzanie odpadów, recykling materiałów i zminimalizowanie ilości odpadów. NIEPRAWIDŁOWE USUWANIE ODPADÓW może stanowić zagrożenie dla środowiska i ludzkiego zdrowia ze względu na pewne substancje! Zwróć ZUŻYTE URZĄDZENIE do lokalnego, zazwyczaj komunalnego, najbliższego punktu zbiórki odpadów.

W przypadku wątpliwości dotyczących prawidłowego sposobu usunięcia zużytego urządzenia należy skontaktować się z władzami lokalnymi lub sprzedawcą produktu.

DOTYCZY WYŁĄCZNIE UŻYTKOWNIKÓW W KRAJACH UNII EUROPEJSKIEJ I NIEKTÓRYCH INNYCH KRAJACH, NA PRZYKŁAD W NORWEGII I SZWAJCARII: Jesteście Państwo prawnie zobowiązani do uczestniczenia w oddzielnej zbiórce odpadów.

Przypomina o tym powyższy symbol umieszczany na urządzeniach elektrycznych i elektronicznych (lub na opakowaniach)

Użytkownicy z PRYWATNYCH GOSPODARSTW DOMOWYCH zobowiązani są korzystać z istniejących punktów zbiórki zużytych urządzeń. Zwrot produktu jest bezpłatny.

W przypadku gdy produkt używany jest do CELÓW BIZNESOWYCH należy skontaktować z autoryzowanym sprzedawcą firmy SHARP, który poinformuje o możliwości zwrotu wyrobu. Być może będą Państwo musieli ponieść koszty zwrotu. Produkty niewielkich rozmiarów (i w małych ilościach) można zwrócić do lokalnych punktów zbiórki odpadów. W Hiszpanii: W celu usunięcia zużytego produktu prosimy o skontaktowanie się z wyznaczonym punktem systemu zbiórki odpadów lub władzami lokalnymi.

2. Kraje pozaunijne

W celu uzyskania szczegółowych informacji na temat prawidłowej metody pozbycia się zużytych baterii, prosimy o kontakt z władzami lokalnymi.

W Szwajcarii: zużyte urządzenia elektryczne lub elektroniczne można bezpłatnie zwracać do sprzedawcy, nawet jeśli nie zostanie zakupiony nowy produkt. Szczegóły na temat punktów zbiórki odpadów są wymienione na stronie: www.swico.ch lub www.sens.ch.

B. Informacje dla użytkowników biznesowych dotyczące usuwania odpadów

1. W krajach Unii Europejskiej

W przypadku gdy produkt używany jest do celów biznesowych i zamierzają go Państwo usunąć:

Należy skontaktować z autoryzowanym sprzedawcą firmy SHARP, który poinformuje o możliwości zwrotu wyrobu. Być może będą Państwo musieli ponieść koszty zwrotu i recyklingu produktu. Produkty niewielkich rozmiarów (i w małych ilościach) można zwrócić do lokalnych punktów zbiórki odpadów.

W Hiszpanii: w celu usunięcia zużytego produktu prosimy o skontaktowanie się wyznaczonym punktem systemu zbiórki odpadów lub władzami lokalnymi.

2. Kraje pozaunijne

W celu uzyskania szczegółowych informacji na temat prawidłowej metody pozbycia się zużytych baterii, prosimy o kontakt z władzami lokalnymi.

SHARP®

UA-HG60E

UA-HG50E

UA-HG40E



HIGH-DENSITY 7000 *

"Plasmacluster" en "Device of a cluster of grapes" zijn geregistreerde handelsmerken van Sharp Corporation.



Vrijstaande uitvoering

LUCHTREINIGER
met bevochtigingsfunctie
BEDIENINGSHANDLEIDING

* Het nummer in dit technologiemark geeft bij benadering een indicatie van het aantal ionen dat aan de lucht wordt afgegeven op 1 cm³. Dit wordt gemeten rondom het midden van de ruimte met het betreffende bodemoppervlak dat de "Plasmacluster met hoge dichtheid 7000" bestrijkt (op een hoogte van 1,2 m boven de vloer), als het product dicht bij een wand geplaatst is en werkt met de modusinstelling MED.

KENMERKEN

**Een unieke combinatie van luchtbehandelings technologieën
Drievoudig filtratiesysteem + Plasmacluster + Bevochtiging**

VANGT STOFDEELTJES OP

De voorfilter vangt stofdeeltjes op die groter zijn dan ca. 240 micron.

VERMINDERT GEUREN

De geurfilter absorbeert schadelijke gassen*¹ en diverse, veelvoorkomende huishoudgeuren.

REDUCEERT KLEINE STOFDEELTJES, POLLEN & SCHIMMELSPOREN*²

De HEPA-filter vangt 99,97% van stofdeeltjes groter dan 0,3 micron op.

VERFRIST

Met een uitgebalanceerde afgifte van positieve en negatieve ionen is de plasmacluster-luchtreiniging een natuurlijk proces.

BEVOCHTIGT

Controleert de luchtvochtigheid door automatische detectie van temperatuur en luchtvochtigheid.

*1: VOC, NOx, SOx. De ontgeuringsprestaties bij een geur bestaande uit een component in een testhouder van 1 m³ kan afwijken van de ontgeuringsprestaties in de praktijk.

*2: *Wanneer de lucht via het filtersysteem circuleert.

De Sensortechnologie houdt de luchtkwaliteit en de omstandigheden in de ruimte voortdurend in de gaten en past zich hier automatisch op aan.

INTELLIGENTE MODUS

(UA-HG60E / UA-HG50E)

6 sensoren die nauwkeurig 7 factoren detecteren sturen de automatische bediening aan.



INTELLIGENT
MODE

7-factorendetectie door 6 sensoren

SENSOR	DETECTIE
Stof (gevoelig)	PM2.5 (stofdeeltjes kleiner dan 2,5 micron), etc.
	Tabaksrook, huisstof (vuil, resten en uitwerpselen van mijten, schimmelsporen, pollen)
Geurtjes	Tabak, cosmetica, alcohol, spray en andere geurtjes
Temperatuur	Kamertemperatuur
Luchtvochtigheid	Luchtvochtigheidsniveau in de ruimte
Licht	Lichtsterkte in de ruimte
Bewegingen* ³	Bewegingen van personen of huisdieren

*3: Detecteert uitsluitend als de intelligente modus geactiveerd is.

Als er zich een persoon of huisdier in de sensorzone*⁴ bevindt

(*4: zie NL-5)

- Als de persoon of het huisdier weinig beweegt (bijvoorbeeld als de persoon/het dier slaapt), dan schakelt de unit automatisch naar een stille luchtstroom.
- Als het donker is in de ruimte, dan schakelen het frontdisplay, de zuiverheidsbewaking en luchtuitlaat-led automatisch uit.

Als er geen beweging is binnen de sensorzone

- Het frontdisplay, de zuiverheidsbewaking en de luchtuitlaat-led gaat uit, de luchtbevochtiging stopt en het apparaat schakelt over naar minimale luchtstroom voor energiebesparing.
- Als het luchtvochtigheidsniveau in de ruimte hoger ligt dan 80% en het licht is in de ruimte, dan worden plasmaclusterionen vrijgegeven aan de hand van een sterke luchtstroom.

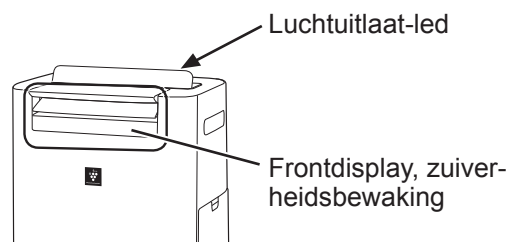

OPMERKING

- In de intelligente modus kunt u handmatig de luchtbevochtiging IN- of UITschakelen (zie NL-8)
- Het frontdisplay en de luchtuitlaat-led schakelen automatisch IN en UIT op basis van de lichtsterkte in de ruimte. (Als de besturing van de lampjes ingesteld is op "Auto". zie NL-11)
- Als de bewegingssensor detecteert dat er gedurende een ingestelde tijd niemand in de ruimte is geweest, wordt er vanuit gegaan dat de ruimte leeg is.
- U kunt de helderheid van de het display/de monitor, de sensorgevoeligheid en de detectietijd van de bewegingssensor wijzigen. (Zie NL-11, NL-12)
- Het kan voorkomen dat de bewegingssensor andere bewegingen detecteert dan die van een persoon of huisdier. (wapperend gordijn etc.)

Lees dit alvorens u uw nieuwe luchtreiniger gebruikt

De luchtreiniger neemt via de luchtinlaat de kamerlucht op, laat de lucht achtereenvolgens circuleren door een voorfilter, een geurfilter en een HEPA-filter en blaast de lucht dan via de luchtuitlaat weer de kamer in. De HEPA-filter verwijdert 99,97% van stofdeeltjes groter dan 0,3 micron die de filter passeren en helpt zo geuren absorberen. De geurfilter absorbeert geurtjes als deze door de filter gaan.

Sommige geuren die door de filters geabsorbeerd worden, worden na verloop van tijd afgebroken waardoor er bijkomende geuren ontstaan. Afhankelijk van de gebruiksomstandigheden, voornamelijk als de unit wordt gebruikt in een omgeving die aanzienlijk veeleisender is dan een huishoudelijke omgeving, kunnen deze bijkomende geuren sneller dan verwacht sterker worden. Als deze geuren aanhouden, vervangt u de filter. (Zie NL-15)

Als mineralen uit kraanwater zich hechten aan de filters en hard en wit worden, absorberen deze geurtjes in de ruimte die de afgifte van van een onaangename geur kunnen veroorzaken als de luchtbevochtigungsfilter droog is. (Varieert al naar gelang de waterkwaliteit en andere omgevingsfactoren)
Als dit gebeurt, voer dan onderhoud uit aan de luchtbevochtigungsfilter. (Zie NL-14)

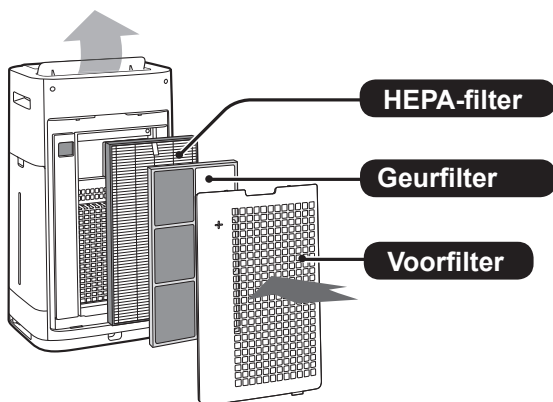

OPMERKING

- De luchtreiniger is bedoeld om luchtgedragen stofdeeltjes en geuren uit de lucht te verwijderen. De luchtreiniger is niet ontworpen voor de verwijdering van schadelijke gassen, zoals koolmonoxide dat in sigarettenrook zit. De luchtreiniger verwijdert een geur wellicht niet volledig als de geurbron nog aanwezig is.

INHOUD

BELANGRIJKE VEILIGHEIDSINSTRUCTIES... NL-3

- WAARSCHUWING
- OPMERKING
- VOORZORGSMAATREGELEN VOOR GEBRUIK
- RICHTLIJNEN VOOR INSTALLATIE
- RICHTLIJNEN VOOR GEBRUIK VAN DE FILTERS

NAMEN VAN DE ONDERDELEN..... NL-5

- VOORZIJDE
- ACHTERZIJDE
- BEDIENINGSPANEEL
- FRONTDISPLAY

VOORBEREIDING NL-7

- FILTERINSTALLATIE

BEDIENING..... NL-7

- START / STOP
- MODUS REINIGEN DOOR IONENDOUCHÉ
- INTELLIGENTE MODUS (UA-HG60E/UA-HG50E)
- AUTO-MODUS (UA-HG40E)
- PLASMACLUSTERIONENSPOT-MODUS
- MODUS SELECTEREN
- KINDERSLOT
- BEVOCHTIGINGSINSTELLING (VULLEN VAN HET WATERRESERVOIR)
- AAN-TIMER
- UIT-TIMER
- DISPLAY SLECTEREN
- PLASMACLUSTERIONEN AAN/UIT
- PATROUILLEFUNCTIE
- DE VERSCHILLENDE INSTELLINGEN WIJZIGEN

VERZORGING EN ONDERHOUD..... NL-13

- FILTERINDICATOR
- VERZORGINGSINDEX
- WATERRESERVOIR
- UNIT/ACHTERPANEEL
- LUCHTBEVOCHTIGINGSFILTER EN -BAK
- HEPA-FILTER/GEURFILTER
- FILTERVERVANGING

PROBLEEMOPLOSSING NL-16

SPECIFICATIES..... NL-17

Bedankt voor de aankoop van deze SHARP Luchtreiniger. Lees deze handleiding zorgvuldig alvorens u de luchtreiniger gebruikt. Nadat u de handleiding gelezen hebt, bewaart u deze op een handige plek zodat u deze in de toekomst kunt raadplegen.

BELANGRIJKE VEILIGHEIDSINSTRUCTIES

Bij het gebruik van elektrische apparaten dient u altijd enkele fundamentele veiligheidsvoorschriften in acht te nemen, waaronder:

WAARSCHUWING – Neem altijd het onderstaande in acht om het gevaar voor een elektrische schok, brand of lichamelijk letsel te voorkomen:

- Lees alle instructies goed door voordat u de unit in gebruik neemt.
- Gebruik uitsluitend een stopcontact van 220 ~ -240 volt.
- **Dit apparaat kan worden gebruikt door kinderen van 8 jaar en ouder en personen met verminderde lichamelijke, zintuiglijke of verstandelijke vermogens of gebrek aan ervaring en kennis, zolang ze onder toezicht staan of zijn geïnstrueerd over het gebruik van het apparaat op een veilige manier en op de hoogte zijn van het gevaar tijdens het gebruik. Kinderen mogen niet met het apparaat spelen. Reiniging en onderhoud mag niet zonder toezicht door kinderen worden uitgevoerd.**
- **Als het netsnoer beschadigd is, moet dit worden vervangen door de fabrikant, zijn onderhoudsvertegenwoordiger, door Sharp erkend onderhoudspersoneel of ander bevoegd personeel om alle mogelijke risico's uit te sluiten.**
- **Trek de stekker uit het stopcontact als u het waterreservoir bijvult, voordat u onderhoud uitvoert, als u het filter verwijdert, bevestigt en terugplaatst of als u het apparaat gedurende langere tijd niet gebruikt. Als u dit niet doet, kan dit resulteren in kortsluiting hetgeen leidt tot een elektrische schok of brand.**
- Gebruik de unit niet als het netsnoer of de stekker beschadigd is of als de aansluiting op het stopcontact los zit.
- Stof de stekker regelmatig af.
- Steek geen vingers of vreemde voorwerpen in de luchtinlaat of luchtuitlaat.
- Houd bij het verwijderen van het netsnoer altijd de stekker vast en trek nooit aan het snoer. Als u dit niet doet, kan dit resulteren in kortsluiting hetgeen leidt tot een elektrische schok of brand.
- Als u de unit weg zet, beschadig het netsnoer dan niet met de zwenkwielletjes. Als u dit niet doet en het netsnoer raakt beschadigd, dan kan dit leiden tot een elektrische schok, warmteontwikkeling of brand.
- Beschadig het netsnoer niet, dit kan leiden tot elektrische schokken, warmteophoping of brand.
- Hanteer de stekker niet met natte handen.
- Plaats de unit niet in de buurt van gastoestellen of een open haard.
- **Onderhoud aan deze luchtreiniger mag alleen door Sharp erkend onderhoudspersoneel worden uitgevoerd.** Neem in geval van problemen of voor afstelling of reparatie contact op met het dichtstbijzijnde servicecenter.
- Gebruik de luchtreiniger niet in ruimtes waar met insecticiden gespoten is. Gebruik de unit niet in ruimtes waar oliebesteddelen, wierook, vonken van brandende sigaretten of chemische dampen in de lucht aanwezig zijn. Gebruik de unit niet in ruimtes waar deze nat kan worden, zoals in een badkamer.
- **Wees voorzichtig bij het schoonmaken van de unit.** Agressieve reinigingsmiddelen kunnen de buitenkant beschadigen.
- Wanneer de unit moet worden verplaatst, verwijdert u eerst het waterreservoir en de luchtbevochtigingsbak en tilt u het toestel aan de handgrepen aan weerszijden van het toestel op.
- **Drink niet van het water dat in de luchtbevochtigingsbak of het waterreservoir zit.**
- Stel de unit niet bloot aan water. Als u dit wel doet, kan dit leiden tot kortsluiting of een elektrische schok.
- Ververs het water in het waterreservoir dagelijks met schoon kraanwater en maak het waterreservoir en de luchtbevochtigingsbak regelmatig schoon (zie NL-8, NL-13, NL-14). Haal al het water uit het waterreservoir en de luchtbevochtigingsbak wanneer de unit niet wordt gebruikt. Wanneer er water in het waterreservoir of de luchtbevochtigingsbak achterblijft, kan dit een voedingsbodem voor schimmels en bacteriën en een bron van kwalijke geuren vormen. In zeldzame gevallen kunnen dergelijke bacteriën een gezondheidsrisico vormen.

Opmerking – Wat u moet doen als de unit de radio- of tv-ontvangst verstoort

Als de luchtreiniger de radio- of televisie-ontvangst verstoort, voer dan een of meerdere van de volgende maatregelen uit:

- Pas de ontvangstantenne aan of positioneer deze opnieuw.
- Vergroot de afstand tussen de luchtreiniger en de radio of tv.
- **Sluit de luchtreiniger aan op een stopcontact in een andere stroomgroep dan de groep waarop de radio- of televisie-ontvanger is aangesloten.**
- Raadpleeg uw dealer of een gekwalificeerde radio- of tv-monteur.

VOORZORGSMAATREGELEN VOOR GEBRUIK

- Blokkeer de luchtinlaat en/of luchtuitlaat niet.
- Plaats de unit niet in de buurt van of boven hete voorwerpen, zoals een kachel of oven, noch op plaatsen waar deze aan stoom kan worden blootgesteld.
- Gebruik de unit altijd rechtopstaand.
- Als u de unit verplaatst, gebruik dan de handgrepen aan weerszijden van de unit. Verplaats de unit niet als deze in gebruik is.
- Als de unit op een vloer staat die gemakkelijk beschadigd raakt, op een ongelijke ondergrond of op een dikt tapijt, til deze dan op als u deze verplaatst.
- Als u de unit met de zwenkwieltjes verplaatst, duw het dan langzaam in horizontale richting.
- Tijdens het verplaatsen zorgt u ervoor dat de unit uit staat en het waterreservoir en luchtbevochtigingsbak verwijderd zijn. Let op dat uw vingers niet bekneld raken.
- Schakel de unit niet in als de filters, het waterreservoir en de luchtbevochtigingsbak niet of niet goed zijn geïnstalleerd.
- De HEPA-filter en de geurfilter kunnen niet worden gewassen en opnieuw worden gebruikt. Als u dit wel doet, worden de filterprestaties niet verbeterd en het kan eveneens resulteren in elektrische schokken of storingen.
- Reinig de buitenkant alleen met een zachte doek. Gebruik geen vluchtige vloeistoffen of reinigingsmiddelen. Het oppervlak van de unit kan beschadigd raken of barsten als u verfverdunner met benzeen of schuurpoeder. Bovendien kunnen de sensoren defect raken.
- Hoe vaak de luchtreiniger ontkalkt dient te worden, is afhankelijk van de hardheid en zuiverheid van het gebruikte water; hoe harder het water, hoe vaker de luchtreiniger zal moeten worden ontkalkt.
- Stel de luchtreiniger niet bloot aan water.
- **Als u het waterreservoir bijvult, zorg er dan voor dat er geen water uit het waterreservoir lekt.**
- Droog de buitenkant van het waterreservoir af, indien u water heeft gemorst.
- Gebruik geen heet water (40°C of warmer), chemische middelen, aromatische stoffen, vuil water of andere schadelijke substanties. Als u dit wel doet kan dit vervormingen aan de unit of storingen veroorzaken.
- Gebruik alleen schoon kraanwater. Als u ander water gebruikt, ontstaat het risico dat schimmels of bacteriën ontstaan.
- Schud het waterreservoir niet terwijl u de draaghendel vasthoudt.

- Verwijder de bevochtigingsfilter niet van het filterframe, behalve als u dit vervangt.
- Vermijd het morsen van water van de luchtbevochtigingsbak, als u deze verwijdert of schoonmaakt.
- Verwijder de vlotter niet. Als deze los raakt, zie NL-15.
- **Gebruik geen schoonmaakmiddelen voor het onderhoud van de luchtbevochtigingsbak en -afdekking.** Dit kan vervormingen, vervuiling en scheurtjes veroorzaken (waterlekkage).
- Vermijd hard borstelen bij het onderhoud van het achterpaneel.

RICHTLIJNEN VOOR INSTALLATIE

- Vermijd plaatsen waar de sensoren wordt blootgesteld aan directe wind. Als u dit niet doet, kan dit resulteren in storingen van de unit.
- Vermijd plaatsen waar meubels, stoffen of andere objecten in contact kunnen komen met de unit en de in- en uitlaat van lucht kunnen verstoren.
- Vermijd plaatsen waar de luchtreiniger wordt blootgesteld aan condens of grote temperatuurswijzigingen. Een geschikte kamertemperatuur ligt tussen 0 en 35°C.
- Plaats de unit op een vlakke en stabiele ondergrond en zorg dat een goede luchtcirculatie mogelijk is. Als de unit op een zwaar tapijt geplaatst wordt, kan deze licht trillen. Plaats de unit op een vlakke ondergrond om te voorkomen dat er water uit het waterreservoir en de luchtbevochtigingsbak kan lekken.
- Vermijd plaatsen waar vet of olieachtige rook ontstaat. Als u dit niet doet, kan dit resulteren in scheuren in de buitenkant van de unit alsook in sensorstoringen.
- De stofverzamelingsfunctie van de unit is zelfs effectief als de afstand tussen de unit en de wand slechts 3 cm bedraagt. De omringende wanden en vloer kunnen vuil worden. Plaats de unit op afstand van de wand. De wand direct achter de luchtuitlaat kan na verloop van tijd vuil worden. Als u de unit gedurende langere tijd op dezelfde plaats gebruikt, reinig dan regelmatig de omringende wanden.

RICHTLIJNEN VOOR GEBRUIK VAN DE FILTERS

- Volg de instructies in deze handleiding voor een juiste verzorging en correct onderhoud van de filters. (zie NL-13, NL-14, NL-15)

NAMEN VAN DE ONDERDELEN

VOORZIJD

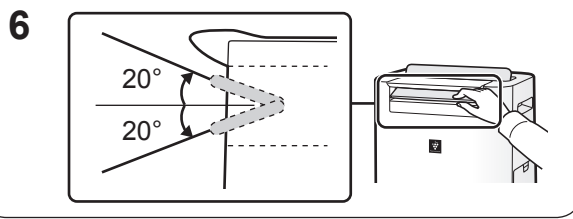
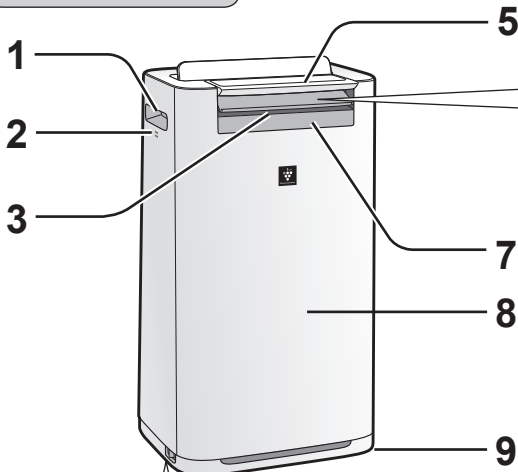

4 Om een zwenkwieltesstopper te vergrendelen (rechts & links)

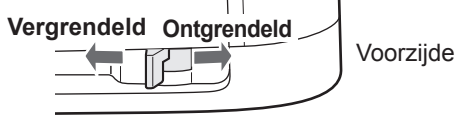

1	Handgrepen (2 locaties)
2	Sensor (intern) Temperatuur/luchtvochtigheid/geur* (*UA-HG60E / UA-HG50E)
3	Luchtuitlaat (voorzijde)
4	Stopper zwenkwielte (rechts & links)
5	Bedieningspaneel
6	Frontklep (instelbaar)
7	Frontdisplay
8	Unit
9	Zwenkwielte (4 locaties)

Achterzijde

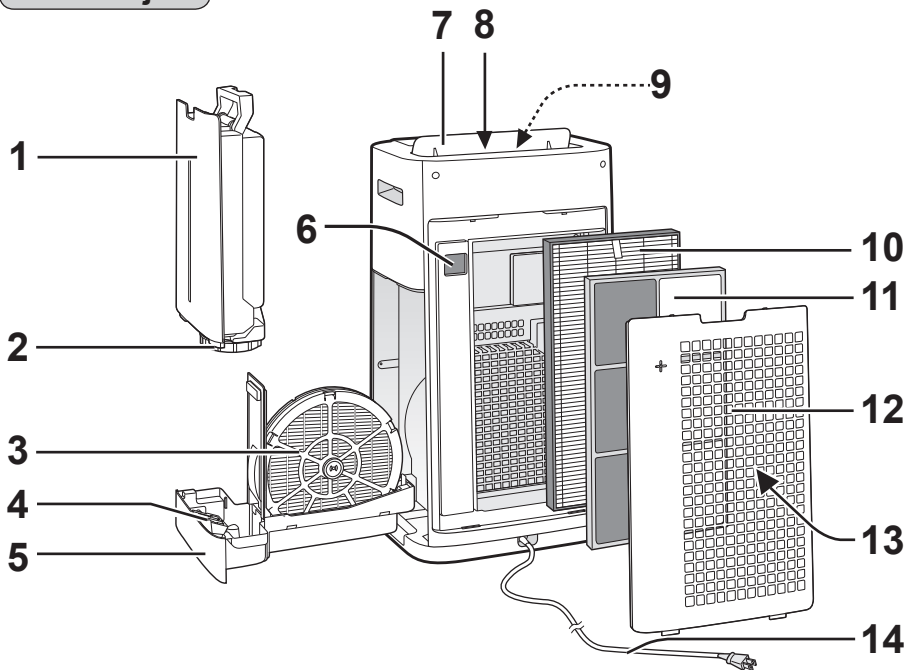

(Stekkervorm varieert per land.)

1	Waterreservoir	7	Achterklep
2	Tankdopje	8	Luchtuitlaat (achter)
3	Luchtbevochtigingsfilter	9	Luchtuitlaat-led (wit)
4	Vlotter	10	HEPA-filter
5	Luchtbevochtigingsbak	11	Geurfilter
6	Stof(gevoelige) sensor/ sensorfilter	12	Achterpaneel (voorfilter)
		13	Luchtinlaat
		14	Netsnoer/stekker

Detectiebereik

Lichtsens

Installeer de unit niet op de volgende plekken. De lichtsens functioneert dan wellicht niet naar behoren.

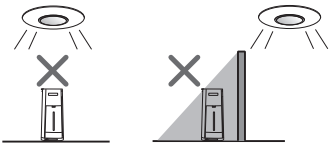

Direct onder een lichtarmatuur.

In de schaduw

Bewegingssens (UA-HG60E/UA-HG50E)

De sensorzone is het hieronder aangeduide gebied.

Voorzijde

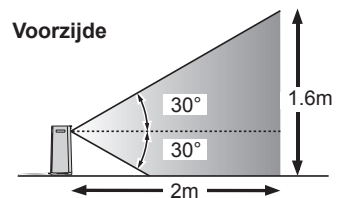

Rechts en links

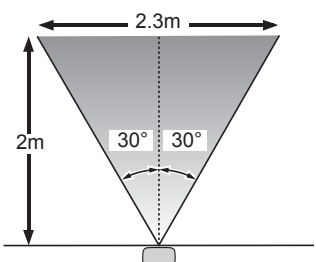

BEDIENINGSPANEEL

Druk op de knop met "★" om de unit te starten.

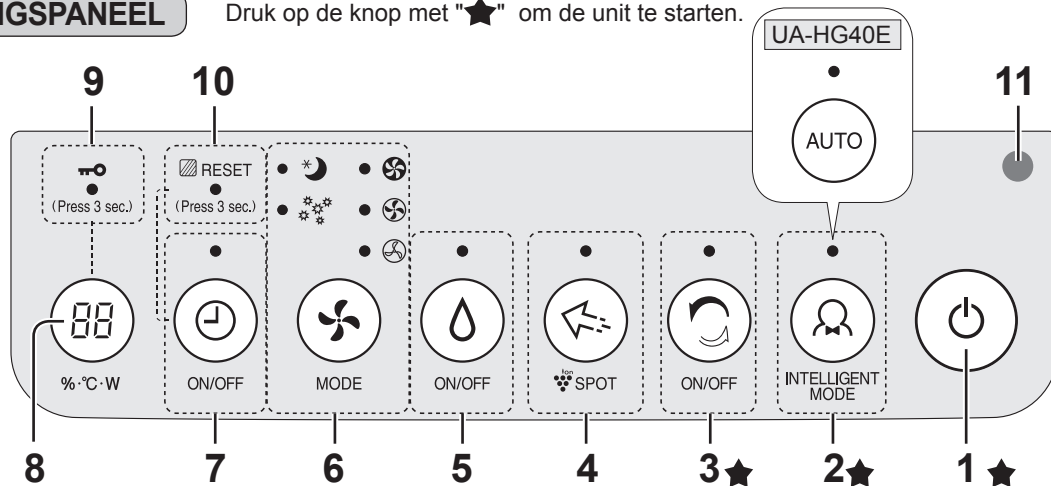

1	STROOM AAN / UIT-knop	7	TIMER AAN/UIT-knop, indicatorlampje (wit) <3 sec. indrukken> FILTERRESET-knop
2	INTELLIGENTE MODUS-knop, indicatorlampje (wit)	8	DISPLAYSELECTIE-knop <3 sec. indrukken> KINDERSLOT-knop
3	Knop REINIGEN DOOR IONENDOUCHE, indicatorlampje (wit)	9	KINDERSLOT-indicatorlampje (wit)
4	PlasmaclusterionSPOT-knop, indicatorlampje (wit)	10	FILTERRESET-indicatorlampje (oranje)
5	LUCHTBEVOCHTING AAN/UIT-knop, indicatorlampje (wit)	11	Lichtsensoren
6	MODUS-knop, indicatorlampje (wit)		

FRONTDISPLAY

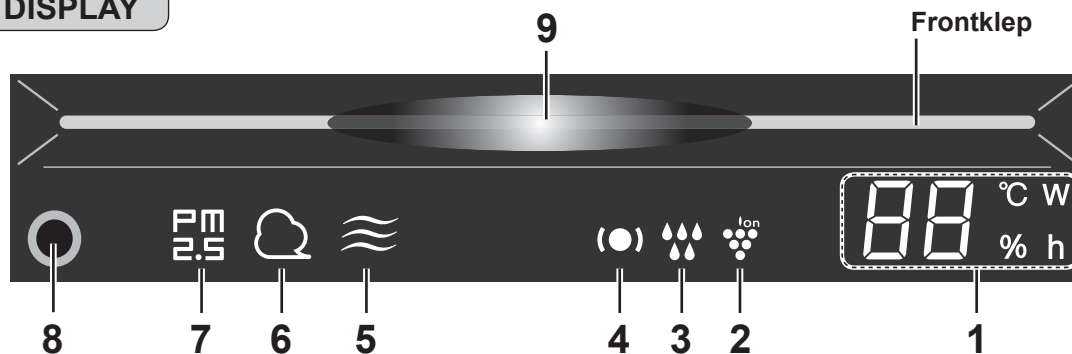

1	Bevochtigings-/temperatuurbewaking Geeft bij benadering het luchtvochtigheidsniveau/ de temperatuur in de ruimte aan. De instelling van luchtvochtigheid kan niet worden aangepast. Luchtvochtigheid van 20% tot 90% wordt getoond. 20% of minder 20% ← 55% → 90% 90% of meer Temperatuur van 0°C tot 50°C wordt getoond. -1°C of minder Lo °C ← 25 °C → H °C 50°C of meer Wattagebewaking Geeft het wattage bij het huidige gebruik aan. Timerbewaking Geeft de ingestelde tijd of resterende tijd aan op de AAN/UIT-timer.	4	Patrouillelampje (groen/oranje/rood) (zie NL-9, NL-10)
		5	Geurlamp (wit) (UA-HG60E / UA-HG50E) Geeft aan dat de geursensor geuren detecteert.
		6	Stoflamp (wit) Geeft aan dat de stof(gevoelige) sensor normaal stof detecteert.
		7	PM2.5-lamp (wit) Geeft aan dat de stof(gevoelige) sensor fijn stof detecteert. (stofdeeltjes kleiner dan 2,5 micron)
		8	Bewegingssensor (UA-HG60E / UA-HG50E)
2	Plasmaclusterionlamp (blauw)	9	Zuiverheidsbewaking Geeft de luchtkwaliteit in de ruimte aan in 7 niveaus, aan de hand van kleurwijzigingen. Blauw ↔ Rood Schoon ↔ Onzuiver
3	Lampje bevochtiging Groen Bevochtiging AAN Uit Bevochtiging UIT Rood (knippert) Unit heeft water nodig		

VOORBEREIDING

Trek altijd de stekker uit het stopcontact.



FILTERINSTALLATIE

1 Verwijder het achterpaneel.

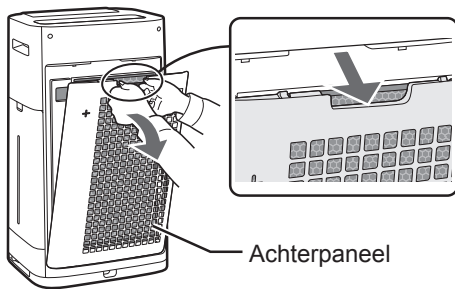

2 Verwijder de plastic zak die om elke filter zit.

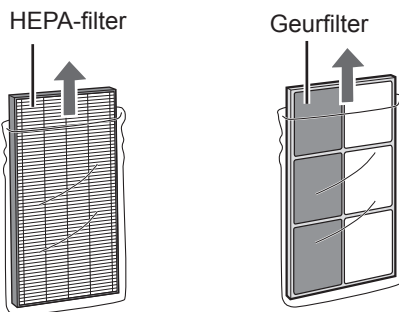

3 Installeer de filters in de juiste volgorde, zoals afgebeeld.

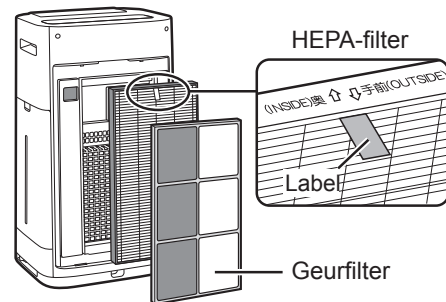

4 Installeer het achterpaneel.

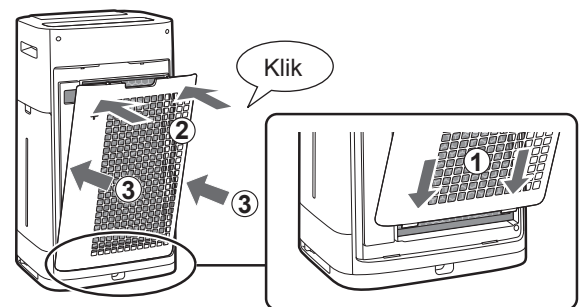

OPMERKING

- Het wordt aanbevolen om te noteren op welke datum u de filter hebt ontvangen.

BEDIENING

START/STOP

START

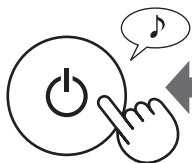

STOP

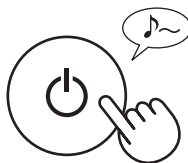

MODUS REINIGEN DOOR IONENDOUCHE

De unit geeft gedurende 10 minuten plasmaclusterionen af aan de hand van een sterke luchtstroom verzamelt stof en verlaagt de statische elektrische tijd gedurende 10 minuten. Hierna wordt de gevoeligheid van de STOFsensor automatisch ingesteld op "HOOG" om onzuiverheden snel te detecteren en de lucht gedurende 50 minuten op krachtige wijze te reinigen.



OPMERKING

- Als het proces na 60 minuten voltooid is, keert de unit terug naar de vorige bedieningsmodus. Het is mogelijk om vanuit dit programma tijdens het gebruik over te schakelen naar een ander programma.
- De plasmaclusterionen kunnen niet "UITGESCHAKELD" worden. (Zie NL-10)

INTELLIGENTE MODUS (UA-HG60E / UA-HG50E)

De ventilatorsnelheid wordt automatisch aangestuurd afhankelijk van de 7-factorendetectie. (Zie NL-1)



AUTO-MODUS (UA-HG40E)

De ventilatorsnelheid wordt automatisch aangestuurd afhankelijk van de 5-factorendetectie. (PM2.5/normaal stof/temperatuur/luchtvochtigheid/licht)

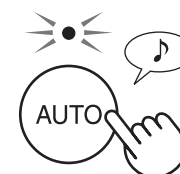

OPMERKING

- Het frontdisplay, de zuiverheidsbewaking en de luchtuitlaat-led schakelen automatisch IN en UIT op basis van de lichtsterkte in de ruimte. (Als de besturing van de lampjes ingesteld is op "Auto". zie NL-11)

PLASMACLUSTERIONEN-SPOT-MODUS

Gebruik deze modus als u hardnekkige geuren, bacteriën en andere substanties uit kleding, sofa's en gordijnen wilt verwijderen.

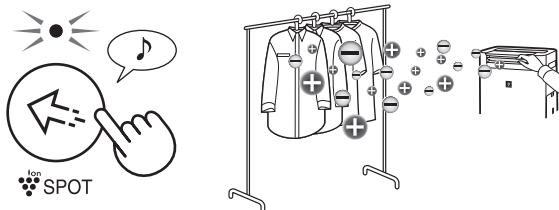

OPMERKING

- Geeft plasmaclusterionen met een hoge dichtheid af, uitsluitend in voorwaartse richting.
- Verzorgt gedurende 8 uur een sterkere luchstroom. Als de bediening voltooid is, keert de unit terug naar het vorige bedieningsprogramma.
- De plasmaclusterionen kunnen niet "UITGESCHAKELD" worden. (zie NL-10)

Pas de frontklep handmatig aan.

MODUS SELECTEREN

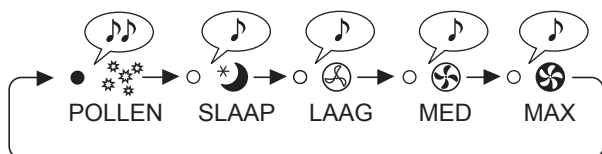
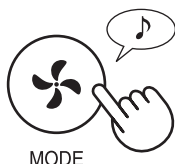

OPMERKING

SLAAP

De unit functioneert stil en de ventilatorsnelheid wordt automatisch aangepast afhankelijk van de hoeveelheid onzuiverheden in de lucht.

De frontdisplay, zuiverheidsbewaking en luchtuitlaat-led gaan automatisch uit.

(Als de besturing van de lampjes ingesteld is op "Auto". zie NL-11)

POLLEN

De gevoeligheid van de STOFSENSOR wordt automatisch ingesteld op "HOOG" en detecteert snel onzuiverheden zoals stof en pollen om de lucht op krachtige wijze te reinigen.

KINDERSLOT

Bediening van het bedieningspaneel is vergrendeld.

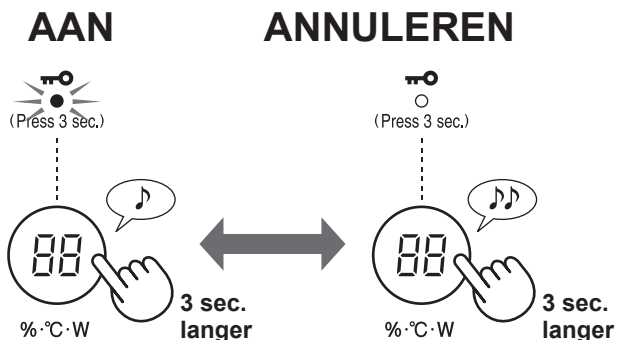

BEVOCHTIGINGSINSTELLING

VULLEN VAN HET WATERRESERVOIR

1 Verwijder het waterreservoir.

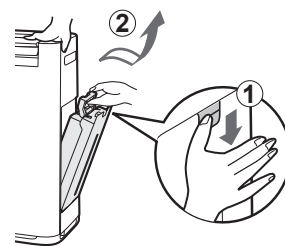

2 Vul het waterreservoir met kraanwater.

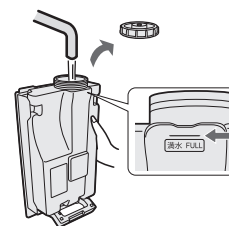

3 Draai het tankdopje goed vast om lekkage te voorkomen.

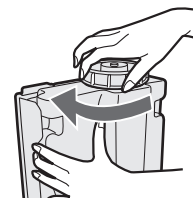

4 Installeer het waterreservoir.

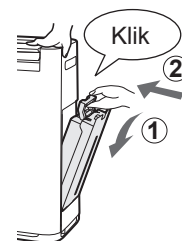

AAN



UIT



OPMERKING

Als de unit gebruikt wordt en de luchtbevochtiging AAN staat in een van de modi uit onderstaande tabel, dan regelt de unit automatisch de luchtvochtigheid door de temperatuur en luchtvochtigheid te detecteren. (M.u.v. de modi MAX/MED/LAAG.)

Temperatuur	Luchtvochtigheid	
	ALLE MODI (M.u.v. MAX/MED/LAAG/SLAAP)	SLAAP-MODUS
~18 °C	65 %	65 %
18 °C~24 °C	60 %	65 %
24 °C~	55 %	60 %

AAN-TIMER

Kies de tijdsduur. De unit start automatisch zodra de gekozen tijdsduur verstreken is.

(als de unit UIT is)



ON/OFF

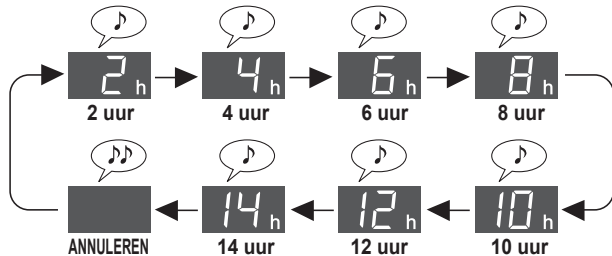

UIT-TIMER

Kies de tijdsduur. De unit stopt automatisch zodra de gekozen tijdsduur bereikt is.

(als de unit AAN is)



ON/OFF

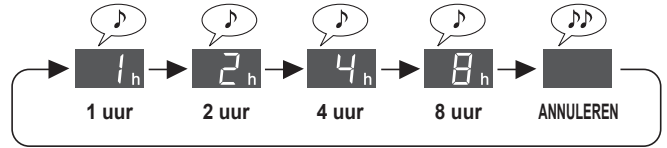

PATROUILLEFUNCTIE

De sensor detecteert wanneer de temperatuur of luchtvochtigheid uw aandacht nodig heeft en maakt dit duidelijk met het patrouillempje. Zowel de functie "Patrouille lage luchtvochtigheid en lage temperatuur" als "Patrouille hoge temperatuur en hoge luchtvochtigheid" zijn actief. (Deze functie informeert u over de toestand van een ruimte. De unit kan de temperatuur niet aanpassen en de luchtvochtigheid niet verlagen)

PATROUILLE LAGE LUCHTVOCHTIGHEID EN LAGE TEMPERAATUUR

Deze functie laat u weten dat de lucht in de ruimte droog is en de temperatuur laag. Als het patrouillempje rood wordt, functioneert de unit met een iets sterkere luchtstroom dan tijdens de intelligente modus (auto-modus).

Patrouille-lampje (●)	Als het geluid is ingesteld op "AAN". (Zie NL-12)		Binnen	Temperatuur en luchtvochtigheid zone (afbeelding onder)
	Luchtvochtigheids/temperatuurbe-waking (gedurende 30 seconden)	Piepend geluid		
Rood	"%"-lampje gaat aan	Piep (een keer)	Droog	(3)
	"°C"-lampje knippert	Piep (een keer)	Lage temperatuur	
Groen	(Normaal)	Geen	Niet droog of lage temperatuur	(1)·(2)

Als de ruimte droog is en de temperatuur laag is, kunnen virussen gemakkelijker overleven. We raden u aan de luchtvochtigheid te verhogen met de luchtbevochtigingsinstelling en om de temperatuur te verhogen met verwarmingsapparaten die geschikt zijn voor de omstandigheden in de ruimte.

Bron van het materiaal: Dr. Makoto Shoji, directeu van Shoji internal medicine and pediatrics clinic in Sendai City, Miyagi Prefecture, Japan

Figuur rechts	Absolute luchtvochtigheid ^{*1}	Virusomgeving	Overlevings-kans ^{*2}
(1)	Meer dan 11 g	Omgeving die minder geschikt is voor virussen om te overleven	0% tot een klein percentage
(2)	11 g of minder	Omgeving waarin virussen kunnen overleven	5 %
(3)	7 g of minder	Omgeving die geschikt is voor virussen om te overleven	20 %

*1 De absolute luchtvochtigheid is de totale massa aan waterdamp die ongeacht de temperatuur aanwezig is in 1 m³ lucht, uitgedrukt in g. De luchtvochtigheid die over het algemeen wordt gebruikt voor een weersvoorspelling wordt relatieve luchtvochtigheid genoemd. Dit is de verhouding van de gedeeltelijke waterdampdruk ten opzichte van de dampdruk van water bij een bepaalde temperatuur, uitgedrukt in %. Derhalve bedraagt de absolute luchtvochtigheid ca. 8 g bij 15°C en 18 g bij 30°C, zelfs bij een gelijke relatieve luchtvochtigheid van 60%.

*2 De overlevingskans van virussen die afgegeven worden in de lucht na 6 uur in een willekeurige omgeving.

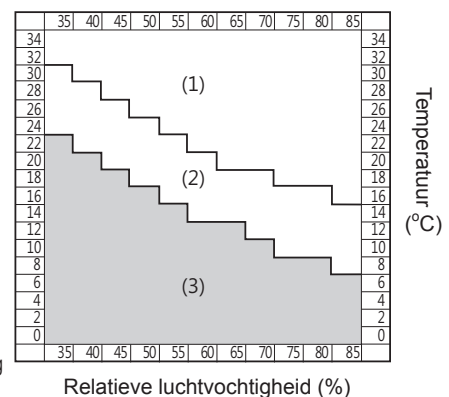

OPMERKING

- De unit detecteert niet het bestaan van virussen.
- Een patrouillempje dat "groen" brandt, garandeert geen preventie van infectie. Gebruik dit als referentie om een omgeving te creëren om infectie tijdens het dagelijks leven te voorkomen.
- Door de luchtvochtigheid aan te passen naar ca. 55% à 65% tijdens gebruik in de intelligente modus (auto-modus), regelt de unit de luchtvochtigheid, maar maakt deze geen wijzigingen op basis van de omgeving van het virus.

DISPLAY SLECTEREN

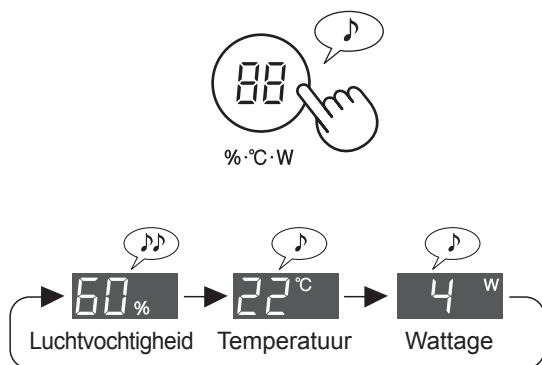

PLASMACLUSTERIONEN AAN/UIT

Als de plasmaclusterfunctie AAN staat, is het plasmaclusterionlampje op het frontdisplay aan. (zie NL-6)

(als de unit AAN is)

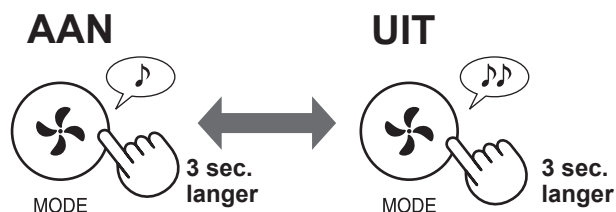

Het piepende geluid van de patrouillefunctie staat standaard op "Uit". U kunt deze instelling aanpassen naar "Aan" of naar "Patrouillefunctie annuleren". (Zie NL-11, NL-12)

PATROUILLE HOGE LUCHTVOCHTIGHEID EN HOGE TEMPERAATUUR

Deze functie laat u weten dat de de luchtvochtigheid en de temperatuur hoog zijn. Als de het patrouillelampje oranje of rood wordt, stopt de unit automatisch de luchtbevochtiging. (Als de unit echter in de modus MAX/MED/LAAG staat, stopt de luchtbevochtiging niet)

Patrouille-lampje (●)	Als het geluid is ingesteld op "AAN". (Zie NL-12)		Binnen	Temperatuur en luchtvochtigheid zone (afbeelding onder)
	Luchtvochtigheids/temperatuur-bewaking (gedurende 30 seconden)	Piepend geluid		
Rood (knippert)	"°C"-lampje knippert	Piep · · · (gedurende 30 seconden)	Hoge temperatuur en hoge luchtvochtigheid	D
Rood	"°C"-lampje gaat aan	Piep · · · (gedurende 30 seconden)		C
Oranje	"°C"-lampje gaat aan	Geen	Relatief hoge temperatuur en hoge luchtvochtigheid	B
Groen	(Normaal)	Geen	Geen hoge temperatuur of hoge luchtvochtigheid	A

We raden u aan om water te drinken of de kamertemperatuur te verlagen.

Richtlijn voor het voorkomen van een hitteberoerte in het dagelijks leven <Bron: website van de Japanse Vereniging voor Biometeorologie>

Temperatuur standaard	Overzicht van activiteiten	Voorzorgsmaatregelen
D Gevaar	Risico's die zich voor kunnen doen bij alle activiteiten	Voor ouderen is de kans op een hitteberoerte zeer waarschijnlijk, zelfs in rusttoestand. Ga niet naar buiten en ga naar een koelere ruimte.
C Zeer dringende waarschuwing		Vermijd de felle zon en let op of de kamertemperatuur stijgt als u in deze ruimte blijft.
B Waarschuwing	Risico's die zich voor kunnen doen bij gemiddelde of intensievere activiteiten	Rust regelmatig uit als u traint of intensief werk verricht.
A Voorzichtig	Risico's die zich voor kunnen doen bij zware activiteiten	Over het algemeen is het risico laag, maar mensen kunnen last krijgen als zij intensief trainen of zware werkzaamheden verrichten.

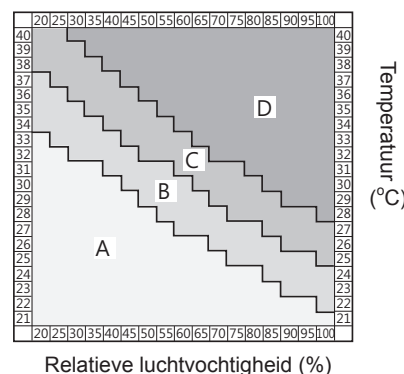

OPMERKING

Dit is geen functie om een hitteberoerte te voorkomen. Gebruik deze functie bij wijze van assistentie.

DE VERSCHILLENDE INSTELLINGEN WIJZIGEN

U kunt de functies in de tabel "Soort instellingen" als volgt wijzigen.

1 Zet de unit UIT.



3 Selecteer "Functienummer" uit de tabel die volgt.

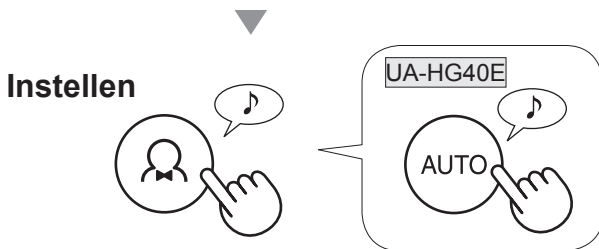
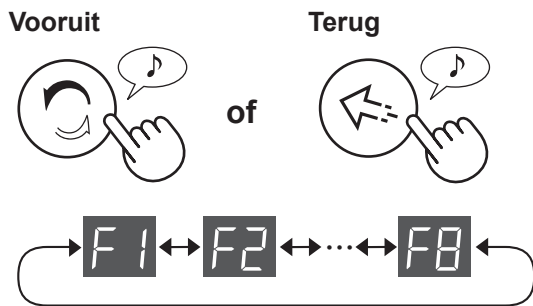

4 Selecteer "Nummer instellen" uit de tabel die volgt.

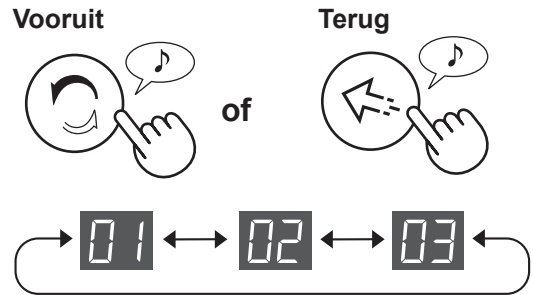



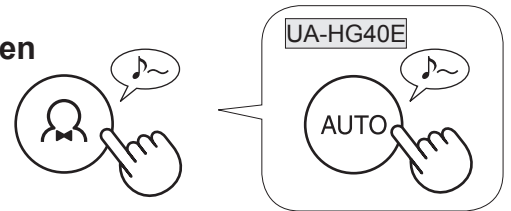

Instellen

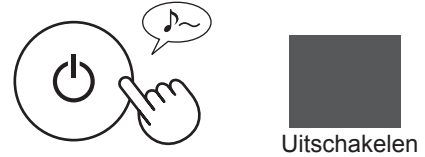





















5 Druk op de aan/uit-knop om de instelling af te ronden.



Soort instelling

Functie	Instelling
<p>Besturing lampjes</p> <p>U kunt de helderheid van het front-display, de zuiverheidsbewaking en de luchtuitlaat-led selecteren.</p> 	<p>Auto (standaard) Lampje gaat automatisch AAN of UIT op basis van de lichtsterkte in de ruimte.</p> <p> Veel licht in de ruimte: lampje is AAN Ruimte is donker: lampje is UIT</p> <p>Donkerder</p> <p> Uitschakelen</p> <ul style="list-style-type: none"> Als deze is ingesteld op "Uitschakelen", brand het "donkerdere" lampje gedurende 3 seconden nadat het gebruik is gestart. Vervolgens gaat het lampje uit. Het lampje voor de bevochtiging knippert alleen donkerder als de unit water nodig heeft. Het patrouillelampje knippert alleen/wordt alleen gedimd als de kamertemperatuur of luchtvochtigheid uw aandacht nodig heeft. <p></p>

Functie	Instelling
<p>Instelling geluidsindicatie U kunt de unit instellen om te piepen als het waterreservoir leeg is.</p> <p style="text-align: right;"></p>	<p> Annuleren (standaard)</p> <p> AAN</p>
<p>Automatisch herstarten Als het stroomsnoer van de unit is losgekoppeld of als er een stroomstoring is, hervat de unit de werking met vorige instellingen zodra er stroom is.</p> <p style="text-align: right;"></p>	<p> Annuleren</p> <p> AAN (standaard)</p>
De sensorgevoeligheid aanpassen (F4-F7)	
<p>Lichtsens </p>	<p> Laag</p>
<p>Stof(gevoelige) sensor </p>	<p> Standaard (standaard)</p>
<p>Geursens (UA-HG60E/UA-HG50E) </p>	<p> Hoog</p>
<p>Bewegings sensor (UA-HG60E/UA-HG50E) U kunt te tijd instellen totdat de bewegingssensor detecteert dat er niemand meer in de ruimte is. U kunt ook de detectie door de bewegingssensor annuleren. </p>	<p> AAN (standaard detectietijd) (standaard)</p> <p> AAN (langere detectietijd)</p> <p> Annuleren</p>
<p>Instelling patrouillefunctie U kunt instellen dat de unit piept, als het patrouillelampje rood wordt. U kunt de patrouillefunctie ook annuleren. </p>	<p> AAN (melding aan de hand van patrouillelampje en geluid) De unit piept maximaal gedurende 30 seconden aan. U kunt het geluid afzetten door op een knop op het bedieningspaneel te drukken. Als het patrouillelampje rood brandt, klinkt er elk uur een piep.</p> <p> AAN (melding aan de hand van alleen het patrouillelampje) (standaard)</p> <p> Annuleren</p>

VERZORGING EN ONDERHOUD



FILTERINDICATOR

Het filterresetindicatorlampje gaat na een gebruik van ca. 720 uur. (30 dagen × 24 uur = 720 uur)

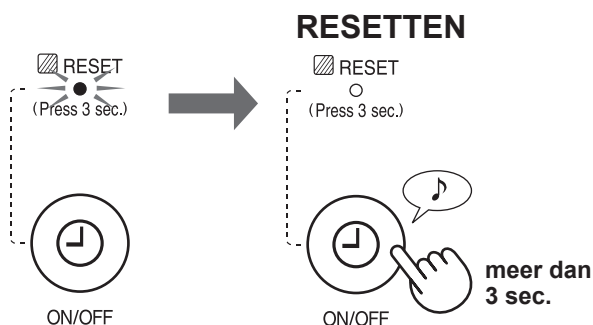

Dit is een herinnering om het onderstaande onderhoud uit te voeren. Na het uitvoeren van onderhoud, reset u de filterindicator.

VERZORGINGSINDEX

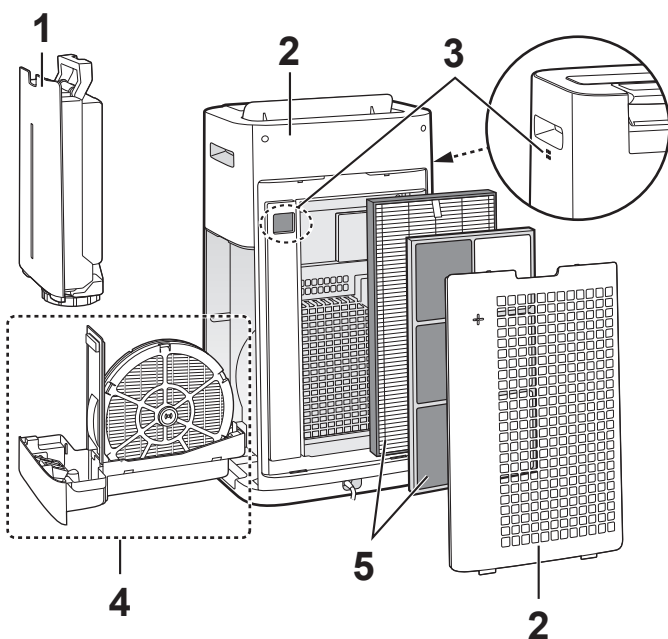

Plaatsen	Ref.
1 Waterreservoir	NL-13
2 Unit/achterpaneel (voorfilter)	
3 Sensoren	
4 Luchtbevochtigingsfilter Luchtbevochtigingsbak	NL-14
5 HEPA-filter Geurfilter	NL-15

WATERRESERVOIR



Reinig de binnenkant met water.

OPMERKING Grondige reiniging om vuil te verwijderen.

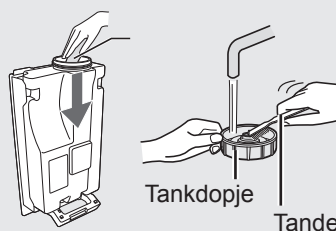

Maak de binnenkant van het waterreservoir schoon met een zachte spons en het tankdopje met een wattenstaafje of een tandenborstel

UNIT/ACHTERPANEEL

Veeg deze af met een droge, zachte doek.

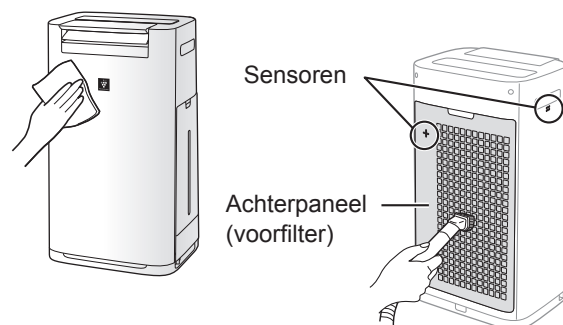

Verwijder stof voorzichtig met reinigingsgereedschap zoals een stofzuiger.

OPMERKING Grondige reiniging om vuil te verwijderen.

Achterpaneel

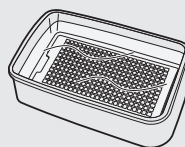

1. Voeg een kleine hoeveelheid keukenreiniger toe aan water en laat gedurende ongeveer 10 minuten weken.

VOORZICHTIG

Oefen niet te veel druk uit als u het achterpaneel schoon veegt.

2. Spoel de keukenreiniger weg met schoon water.
3. Laat de filter volledig drogen in een goed geventileerde ruimte.

Sensorfilter



Sensorfilter

1. Verwijder het achterpaneel.
2. Verwijder de sensorfilter.
3. Als de sensorfilter overmatig vuil is, reinig deze dan met water en maak deze grondig droog.

LUCHTBEVOCHTIGINGSFILTER EN -BAK

DE LUCHTBEVOCHTIGINGS-FILTER EN -BAK VERWIJDEREN

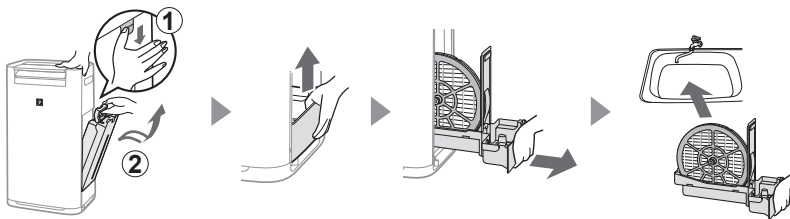

DE LUCHTBEVOCHTIGINGS-FILTER EN -BAK TERUG-PLAATSSEN

Plaats de onderdelen na het onderhoud op correcte wijze terug.

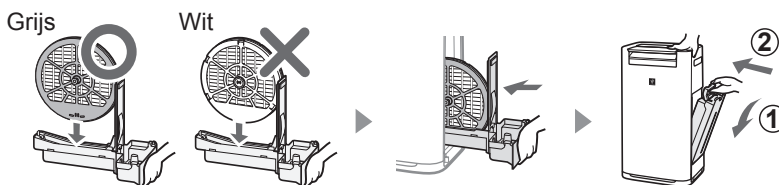

Luchtbevochtigerfilter

Spoel met veel water.

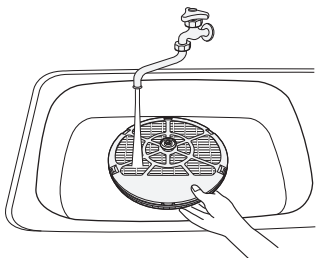

OPMERKING

Als u het stangetje van de luchtbevochtigerfilter verwij-dert, bevestig deze dan weer op zijn oorspronkelijke positie.

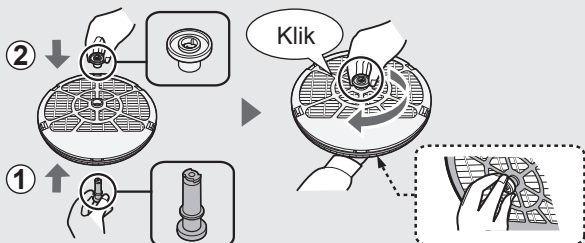

Luchtbevochtigerbak

1 Verwijder de afdekking van de luchtbevochtigerbak.



2 Spoel met veel water.

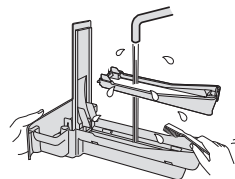

3 Plaats de afdekking van de luchtbevochtigerbak terug.

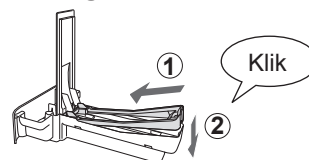

• Verwijder de vlotter en het paneel van de luchtbevochtigerbak niet. Als deze los raken, zie NL-15.

OPMERKING Grondige reiniging om vuil te verwijderen.

	Keukenreiniger (alleen luchtbevochtigerbak)	Citroenzuur (beschikbaar bij drogisterijen)	100% citroensap zonder vrucht-vlees in een flesje
1	1. Vul de lade tot halverwege met water. 2. Voeg een kleine hoeveelheid keukenreiniger toe.	2 1/2 beker water 3 theelepels	3 bekerv water 1/4 beker
2	Laat dit 30 minuten weken.	Laat dit 30 minuten weken.	Laat dit 30 minuten weken. (Als u citroensap als ontkalk-gebruikt, laat het dan langer we-ken.)
3	Spoel de keukenreiniger of het ontkalkingsmiddel weg met schoon water.		

HEPA-FILTER/GEURFILTER

Verwijder het stof op de HEPA-filter en de geurfilter.

VOORZICHTIG

- Was de filters niet. Stel deze niet bloot aan zonlicht.

HEPA-FILTER

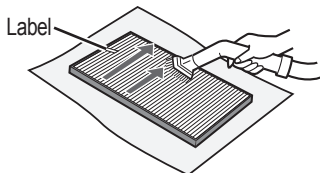

Onderhoud uitsluitend het gelabelde oppervlak. Maak het andere oppervlak niet schoon. De filter is breekbaar, dus pas niet te veel druk toe.

GEURFILTER

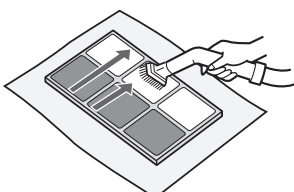

Beide oppervlakken kunnen onderhouden worden. De filter kan breken als er te veel kracht op wordt uitgeoefend, dus wees voorzichtig.

Sommige geuren die door de filters geabsorbeerd worden, worden na verloop van tijd afgebroken waardoor er bijkomende geuren ontstaan. Afhankelijk van de gebruiksomstandigheden, voornamelijk als de unit wordt gebruikt in een omgeving die aanzienlijk veeleisender is dan een huishoudelijke omgeving, kunnen deze bijkomende geuren sneller dan verwacht sterker worden.

Vervang de filter in dergelijke gevallen of als het stof na het onderhoud niet verwijderd kan worden.

De vlotter en het paneel van de luchtbevochtigingsbak installeren

Paneel van de luchtbevochtigingsbak

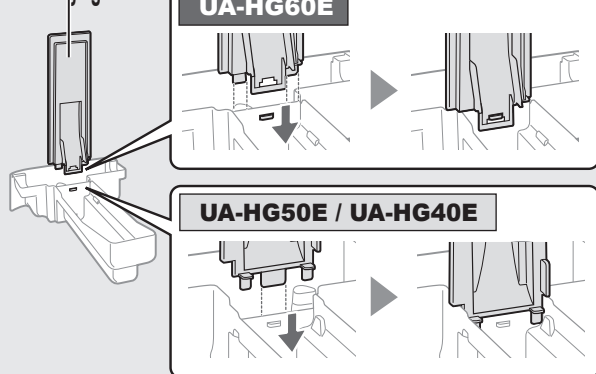

Vlotter

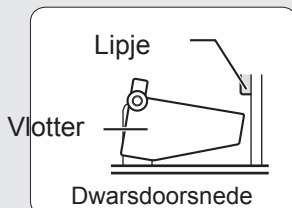

1. Plaats de vlotter onder dit lipje.

2. Steek het lipje van de vlotter in de uitsparing.

3. Steek het lipje aan de andere kant van de vlotter in de uitsparing.

FILTERVERVANGING

LEVENSDUUR VAN FILTERS

De levensduur van de filter hangt af van de gebruiksomstandigheden, het gebruik en de locatie van de unit. De levensduur van een HEPA-filter en een geurfilter en de vervangingssuggesties zijn gebaseerd op de luchtreiniging in een ruimte waarin 5 sigaretten per dag worden gerookt en waarbij de stofverzameling door de unit en ongeuringsprestaties verslechterd zijn tot halverwege het niveau van een nieuwe filter.

We raden u aan de filter regelmatig te vervangen als de unit gebruikt wordt onder omstandigheden die aanzienlijk veeleisender zijn dan normale omstandigheden.

- HEPA-filter Ongeveer 10 jaar na opening
- Geurfilter Ongeveer 10 jaar na opening
- Luchtbevochtigingsfilter Ongeveer 10 jaar na opening

Vervanging filtermodel

Gelieve contact op te nemen met uw dealer voor de aankoop van een vervangende filter.

Filtervervanging	UA-HG60E	UA-HG50E	UA-HG40E
HEPA-filter (1 stuk)	UZ-HD6HF	UZ-HD4HF	UZ-HD4HF
Geurfilter (1 stuk)	UZ-HG6DF	UZ-HG4DF	UZ-HG4DF
Luchtbevochtigingsfilter (1 stuk)	UZ-HG6MF	UZ-HG6MF	UZ-HG6MF

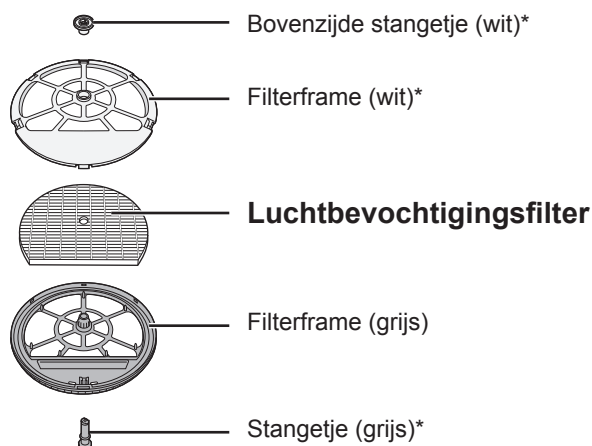

*Gooi deze onderdelen niet weg.

Het weggooien van filters

Gooi gebruikte filters weg als afval in overeenstemming met alle plaatselijke wet- en regelgeving.

HEPA-filtermateriaal:

- Filter: polypropyleen
- Frame: Polyethyleen

Geurfiltermateriaal:

- Filter: Papier
- Frame: ABS-hars

Bevochtigingsfiltermateriaal:



- Filter: rayon, polyester

PROBLEEMOPLOSSING

Voordat u contact opneemt met een reparateur, dient u onderstaande probleemoplossingstabel te raadplegen om u ervan te verzekeren dat het probleem geen defect van de unit is.

PROBLEEM	OPLOSSING (onderstaande zaken zijn niet te wijten aan een defect)
Geur en rook houden aan.	<ul style="list-style-type: none"> Controleer de filters. Als deze extreem vuil zijn, reinig of vervang deze dan. (Zie NL-15)
Het zuiverheidsbewakingslampje is blauw, zelfs terwijl de lucht niet schoon is.	<ul style="list-style-type: none"> De lucht kan al vervuild zijn geweest toen de unit werd ingestoken. Trek de stekker uit het stopcontact, wacht een minuut en steek de stekker van de unit opnieuw aan.
Het zuiverheidsbewakingslampje is rood, hoewel de lucht schoon is.	<ul style="list-style-type: none"> Vuile of verstopte openingen van de stof(gevoelige) sensoren verhinderen de sensorwerking. Maak de sensorfilter of het achterpaneel voorzichtig schoon. (Zie NL-13).
De unit maakt een klikkend of tikkend geluid.	<ul style="list-style-type: none"> De unit kan klikkende of tikkende geluiden maken bij het genereren van ionen.
De lucht die de unit afgeeft heeft een geur.	<ul style="list-style-type: none"> Controleer of de filters extreem vuil zijn. Reinig of vervang de filters. (zie NL-13, NL-14, NL-15) Gebruik alleen schoon kraanwater. Als u ander water gebruikt, ontstaat het risico dat schimmels of bacteriën ontstaan.
De unit werkt niet als er een sigarettenlucht hangt.	<ul style="list-style-type: none"> Installeer de unit op een locatie waar de sensoren sigarettenrook kunnen detecteren. Controleer of er stof in de openingen van de stof(gevoelige) sensoren zit of dat deze verstopt zijn. Als er stof in zit of als deze verstopt zijn, reinig dan de sensorfilter of het achterpaneel. (Zie NL-13)
Het FILTERRESETlampje brandt.	<ul style="list-style-type: none"> Nadat u onderhoud hebt uitgevoerd of filters hebt vervangen, steekt u de stekker in een stopcontact en drukt u vervolgens op de filterresetknop. (Zie NL-13)
Het frontdisplay is uitgeschakeld.	<ul style="list-style-type: none"> Als de besturing van de lampjes ingesteld is op "Auto", dan gaat het lampje automatisch uit als het donker is in de ruimte. Als de besturing van de lampjes is ingesteld op "Uitschakelen", dan is het lampje altijd uit. Als u niet wilt dat het lampje uitgeschakeld wordt, stel de besturing van de lampjes dan in op de instelling "Donkerder". (Zie NL-11)
Het lampje van de bevochtiging op het frontdisplay gaat niet aan als het reservoir leeg is.	<ul style="list-style-type: none"> Het juiste luchtvochtigheidsniveau voor de ruimte is bereikt en de luchtbevochtiging is gestopt. Controleer de tempexvlotter op vuil. Reinig de luchtbevochtigingsbak. Zorg ervoor dat unit op een vlakke ondergrond staat. (Zie NL-14)
Het waterniveau in het waterreservoir daalt niet of heel langzaam.	<ul style="list-style-type: none"> Controleer of de luchtbevochtigingsbak en het waterreservoir goed zijn geïnstalleerd. Controleer het luchtbevochtigingsfilter. (Zie NL-14) Als de filter extreem vuil is, reinig of vervang deze dan. (Zie NL-15)
De zuiverheidsbewaking wisselt regelmatig van kleur.	<ul style="list-style-type: none"> De zuiverheidsbewaking wisselt automatisch van kleur als de stof(gevoelige) sensor en geursensor* onzuiverheden detecteren. Als deze wisseling u zorgen baart, kunt u de sensorgevoeligheid aanpassen. (zie NL-11, NL-12) (*UA-HG60E/UA-HG50E)
Er is een afwijking tussen de luchtvochtigheidsmonitor van de unit en een andere hygrometer in de ruimte.	<ul style="list-style-type: none"> Er is een verschil in het luchtvochtigheidsniveau binnen dezelfde ruimte. De sensor heeft verschillende meetparameters. Als het wattage of de temperatuur wordt weergegeven, wissel dan het display door op de DISPLAYSELECTIE-knop te drukken. (Zie NL-10)
Het PM2.5-lampje van de unit stemt niet overeen met het weerbericht of andere, lokale PM2.5-gegevens.	<ul style="list-style-type: none"> De omgeving buiten, binnen en ook van het huis (de hoeveelheid verkeer in de buurt, het aantal etages van een woning, etc.) kan een andere uitlezing veroorzaken dan de lokale PM2.5-gegevens.
"°C"-lampje knippert	<ul style="list-style-type: none"> In de ruimte kunnen virussen overleven vanwege de lage kamertemperatuur. We raden u aan om de temperatuur aan te passen met behulp van verwarmingsapparaten. (Zie NL-9) De temperatuur en luchtvochtigheid in de ruimte zijn hoog. We raden u aan om water te drinken of de kamertemperatuur te verlagen. (Zie NL-10)

FOUTAANDUIDINGEN Neem contact op met het Sharp servicecenter als fouten zich herhaaldelijk voordoen.

DIGITALE INDICATIE	OPLOSSING
	Zorg ervoor dat het luchtbevochtigingsfilter en de luchtbevochtigingsbak op de juiste manier geïnstalleerd zijn en zet het apparaat vervolgens opnieuw AAN.
	Trek de stekker uit het stopcontact, wacht ongeveer een minuut en steek de stekker weer in het stopcontact.

SPECIFICATIES

Model		UA-HG60E			UA-HG50E			UA-HG40E		
Stroomvoorziening		220-240 V 50-60 Hz								
Aanpassen ventilatorsnelheid		MAX	MED	LAAG	MAX	MED	LAAG	MAX	MED	LAAG
LUCHT REINI- GEN	Ventilatorsnelheid (m ³ /uur)	408	240	72	306	180	60	240	120	60
	Nominaal vermogen (W)	72	38	5,0	53	26	5,0	31	12	5,0
	Geluidsniveau (dBA)	53	48	24	52	47	19	46	40	19
LUCHT REINIGEN & BE- VOCHTI- GEN	Ventilatorsnelheid (m ³ /uur)	342	240	72	240	120	60	210	120	60
	Nominaal vermogen (W)	55	40	6,5	33	14	6,5	24	14	6,5
	Geluidsniveau (dBA)	49	48	24	46	40	20	43	40	20
	Luchtbevochtiging (mL/uur) *1	630	470	200	450	300	150	400	300	150
Aanbevolen grootte van de ruimte (m ²) *2		~50			~38			~28		
Plasmaclusterionen met hoge dichtheid aanbevolen grootte van de ruimte (m ²) *3		~35			~28			~21		
Inhoud waterreservoir (l)		3,0			2,5			2,5		
Sensoren		Stof (gevoelig)/geur/licht / Temperatuur & luchtvochtigheid/beweging					Stof(gevoelig)/licht / Temperatuur & luchtvochtig- heid			
Snoerlengte (m)		2,0								
Afmetingen (mm)		370 (B) × 293 (D) × 660 (H)			345 (B) × 262 (D) × 631 (H)			345 (B) × 262 (D) × 631 (H)		
Gewicht (kg)		10,5			9,2			9,2		

- *1 • De mate van luchtbevochtiging is afhankelijk van de temperatuur en luchtvochtigheid binnens- en buitenshuis.
De mate van luchtbevochtiging neemt toe naarmate de temperatuur stijgt of de luchtvochtigheid daalt.
De mate van luchtbevochtiging neemt af naarmate de temperatuur daalt of de luchtvochtigheid stijgt.
• Meetomstandigheden: 20°C, 30% luchtvochtigheid (JEM1426)
- *2 • De aanbevolen grootte van de ruimte geldt voor een luchtreiniger die met maximale ventilatorsnelheid wordt gebruikt.
• De aanbevolen grootte van de ruimte geeft aan over welke oppervlakte stofdeeltjes kunnen worden verwijderd in 30 minuten.
- *3 • De grootte van een ruimte waarin ongeveer 7000 ionen per kubieke meter kunnen worden gemeten in het midden van de ruimte, als de unit naast een muur is geplaatst, met instellingen van de modus MED functioneert en zich op een hoogte van ongeveer 1,2 meter vanaf de vloer bevindt.

Stand-by stroomverbruik

Als de stekker van de unit is ingestoken in een wandstopcontact, dan verbruikt de unit ongeveer 1,2 watt aan stand-by stroomverbruik om de elektrische circuits te bedienen.

Trek de stekker uit het stopcontact om energie te besparen als u de luchtreiniger niet gebruikt.



Let op: Uw product is van dit symbool voorzien. Dit betekent dat afgedankte elektrische en elektronische apparatuur niet samen met het normale huisafval mogen worden weggegooid. Er bestaat een afzonderlijk inzamelingsstelsel voor deze producten.

A. Informatie over afvalverwijdering voor gebruikers (particuliere huishoudens)

1. In de Europese Unie

GOOI DIT APPARAAT NIET MET HET NORMALE HUISAFVAL WEG EN VERBRAND HET OOK NIET IN DE KACHEL.

Afgedankte elektrische en elektronische apparatuur moet GESCEIDEN worden ingezameld en behandeld conform de plaatselijke wetgeving.

Gescheiden inzameling stimuleert een milieuvriendelijke verwerking, recycling van materialen en beperkt de definitieve verwijdering van afval. ONJUISTE VERWIJDERING kan vanwege bepaalde substanties schadelijk zijn voor de gezondheid en het milieu! Breng GEBRUIKTE APPARATUUR naar een plaatselijk, meestal gemeentelijke, inzamelpunt, indien mogelijk.

Als u twijfels hebt over de verwijdering, neem dan contact op met de lokale autoriteiten en vraag naar de juiste verwijderingsmethode.

ALLEEN VOOR GEBRUIKERS IN DE EUROPESE UNIE EN ENKELE ANDERE LANDEN; BIJVOORBEELD NOORWEGEN EN ZWITSERLAND: U bent wettelijk verplicht deel te nemen aan gescheiden inzameling.

Het bovenstaande symbool staat op elektrische en elektronische apparatuur (of de verpakking) om gebruikers hieraan te herinneren.

Gebruikers uit PARTICULIERE HUISHOUDENS zijn verplicht gebruik te maken van bestaande inzamelingsinrichtingen voor gebruikte apparatuur. Retourneren is gratis.

Als de apparatuur gebruikt is voor ZAKELIJKE DOELEINDEN, neem dan contact op met uw SHARP-dealer die u zal informeren over de terugname. Het kan zijn dat u een bijdrage voor de terugname moet betalen. Kleine producten (en kleine hoeveelheden) kunnen door de lokale inzamelingsinrichtingen worden verwerkt. Voor Spanje: Neem contact op met de inzamelingsinrichting of de lokale autoriteiten voor de terugname van uw afgedankte producten.

2. In andere landen buiten de Europese Unie

Als u dit product wilt weggooien, neem dan contact op met de plaatselijke autoriteiten voor informatie omtrent de juiste verwijderingsprocedure.

Voor Zwitserland: U kunt afgedankte elektrische en elektronische apparatuur kosteloos bij de distributeur inleveren, zelfs als u geen nieuw product koopt. Aanvullende inzamelingsinrichtingen zijn vermeld op de startpagina van www.swico.ch of www.sens.ch.

B. Informatie over afvalverwijdering voor bedrijven.

1. In de Europese Unie

Als u het product voor zakelijke doeleinden heeft gebruikt en als u dit wilt weggooien:

Neem contact op met uw SHARP-dealer die u inlichtingen verschaft over de terugname van het product. Het kan zijn dat u een bijdrage voor de terugname en recycling moet betalen. Kleine producten (en kleine hoeveelheden) kunnen door de lokale inzamelingsinrichtingen worden verwerkt.

Voor Spanje: Neem contact op met de inzamelingsinrichting of de lokale autoriteiten voor de terugname van uw afgedankte producten.

2. In andere landen buiten de Europese Unie

Als u dit product wilt weggooien, neem dan contact op met de plaatselijke autoriteiten voor informatie omtrent de juiste verwijderingsprocedure.

production
control code



printed in China
TINS-B184KKRZ 18K -①

UMC Poland Sp. z o.o.
Ostaszewo 57B, 87-148 Łysomice,
Poland

SHARP CORPORATION
OSAKA, JAPAN

SDA/MAN/0023

www.sharpconsumer.eu

SHARP