

DYMO®

LabelWriter® 550

LabelWriter® 550 Turbo

LabelWriter® 5XL

Käyttöopas

newell
BRANDS

Copyright

© 2021 Newell Office Kaikki oikeudet pidätetään. Versio: 3/21

Mitään tämän asiakirjan tai ohjelmiston osaa ei saa kopioida eikä lähettää missään muodossa tai millään tavalla eikä kääntää toiselle kielelle ilman Newell Office Brandsin kirjallista lupaa.

Tavaramerkit

DYMO ja LabelWriter ovat rekisteröityjä tavaramerkkejä Yhdysvalloissa ja muissa maissa. Kaikki muut tavaramerkit ovat omistajiensa omaisuutta.

[NWL Belgium Services b.v.b.a.] vakuuttaa täten, että tämä langaton radiolaitetyyppi [LabelWriter 550, LabelWriter 550 Turbo, LabelWriter 5XL] on direktiivin 2014/53/EU vaatimusten mukainen.

EU:n vaatimustenmukaisuusvakuutuksen koko teksti on saatavilla seuraavassa Internet-osoitteessa:

LabelWriter 550:

http://download.dymo.com\dymo\user-guides\LabelWriter\LW550Series\Declarations\LW550\LW550_CE_Declaration_Conformity.fi.pdf

LabelWriter 550 Turbo:

http://download.dymo.com\dymo\user-guides\LabelWriter\LW550Series\Declarations\LW550Turbo\LW550Turbo_CE_Declaration_Conformity.fi.pdf

LabelWriter 5XL:

http://download.dymo.com\dymo\user-guides\LabelWriter\LW550Series\Declarations\LW5XL\LW5XL_CE_Declaration_Conformity.fi.pdf

Sisältö

4 Tietoja uudesta tarratulostimestasi

4 Tuotteen rekisteröinti

4 Tarratulostimeen tutustuminen

6 Virta

7 Tarrojen syöttöpainikkeet

7 Tarran vapautinkahva

7 Tarraohjain

7 Tietoja tarroista

8 Tarrojen suunnitleminen ja tulostaminen

8 Järjestelmävaatimukset

9 Aloittaminen

9 Vaihe 1. Ohjelmiston päivittäminen

9 Vaihe 2. Virran kytkeminen

9 Vaihe 3. Tarrojen lataaminen

11 Vaihe 4. Tulostimen yhdistäminen tietokoneeseen

11 Tulostimen yhdistäminen suoraan tietokoneeseen

11 Tulostimen kytkeminen paikallisverkkoon

12 Staattisen IP-osoitteen määrittäminen

13 Tulostimen kunnossapito

14 Turvallisuusohjeita

16 Ohjeiden saaminen

16 Virtatilan merkkivalo

16 Tulostimen ongelmat

18 Tulostimen itsetestaus

19 Asiakastuen pyytäminen

20 Teknisiä tietoja ja ympäristötietoja

20 Tekniset tiedot

21 Ympäristötiedot

21 Laitteen sertifiointi

Tietoja uudesta tarratulostimestasi

Onnittelumme DYMO LabelWriter® -tulostimen hankinnan johdosta. LabelWriter-tulostimellasi tulostat luotettavasti tarroja useita vuosia. Suosittelemme tutustumaan tulostimesi käyttöön ja ylläpitoon. Se vie vain hetken.

Tämä käyttöopas sisältää tietoja seuraavista LabelWriter-malleista:

- LabelWriter® 550
- LabelWriter® 550 Turbo
- LabelWriter® 5XL

Siirry osoitteeseen www.dymo.com, jos haluat lisätietoja tarrojen ja lisävarusteiden hankkimisesta.

Tuotteen rekisteröinti

Käy osoitteessa www.dymo.com/register ja rekisteröi tarratulostin. Tarvitset rekisteröintiprosessin aikana sarjanumeron, joka on tarratulostimen pohjassa.

Rekisteröimällä tarratulostimesi saat seuraavat edut:

- Sähköposti-ilmoitukset ilmaisista ohjelmistopäivityksistä
- Erikoistarjouksia ja ilmoituksia uusista tuotteista

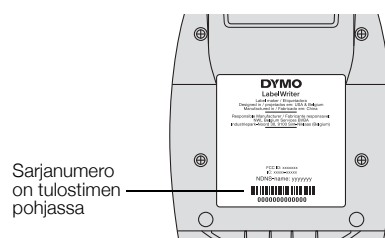

Tarratulostimeen tutustuminen

Tulostin LabelWriter on lämpösiirtotulostin, joka ei käytä mustetta eikä väriainetta. Sen sijaan tulostin siirtää lämpötulostuspään tuottamaa lämpöä erikoiskäsittelyille, lämpöherkille tarroille. Tähän tulostimeen tarvitsee ostaa vain tarroja.

Perehdy seuraavissa kuvissa esiteltyihin ominaisuuksiin.

LabelWriter 550 ja 550 Turbo

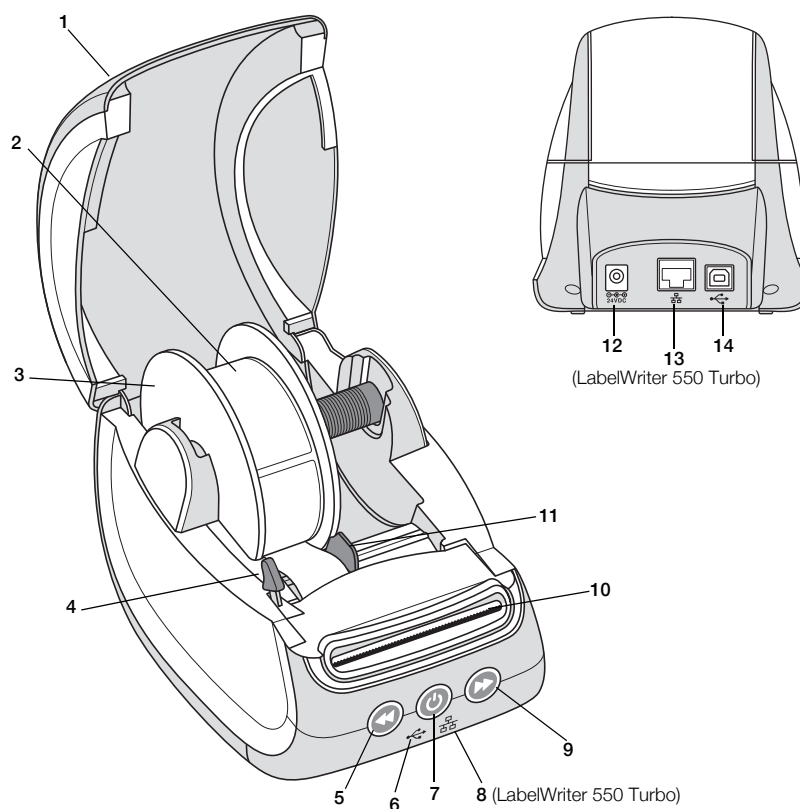

- | | | |
|-------------------------------|---|--|
| 1 Kansi | 6 USB-tilan merkkivalo | 11 Tarraohjain |
| 2 Tarrarulla | 7 Virtapainike
Tulostimen tilan valo | 12 Virtaliitäntä |
| 3 Tarrakela | 8 LAN-tilan valo
(LabelWriter 550 Turbo) | 13 LAN-portti
(LabelWriter 550 Turbo) |
| 4 Tarran
vapautinkahva | 9 Tarran normaali syöttö | 14 USB-liitin |
| 5 Tarran käänteinen
syöttö | 10 Tarran tulostusaukko ja
repäisyreuna | |

LabelWriter 5XL

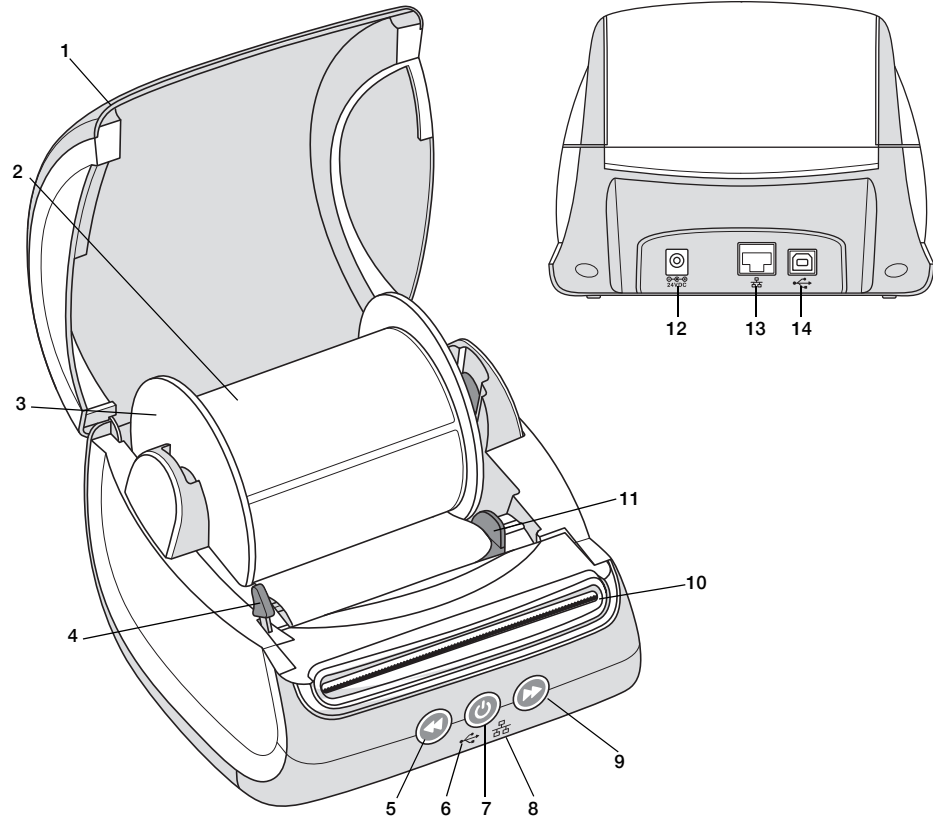

- | | | | | | |
|---|-----------------------------|----|---|----|---------------|
| 1 | Kansi | 6 | USB-tilan merkkivalo | 11 | Tarraohjain |
| 2 | Tarrarulla | 7 | Virtapainike
Tulostimen tilan valo | 12 | Virtaliitäntä |
| 3 | Tarrakela | 8 | LAN-tilan valo | 13 | LAN-portti |
| 4 | Tarran
vapautinkahva | 9 | Tarran normaali syöttö | 14 | USB-liitin |
| 5 | Tarran käänteinen
syöttö | 10 | Tarran tulostusaukko ja
repäisyreuna | | |

Virta

Virtapainikeella  voidaan käynnistää tai sammuttaa tarratulostin. Kun tulostin on ollut käyttämättä viisi minuuttia, se siirtyy virransäästötilaan ja virran tilavalvo himmenee. Virtapainikkeen painaminen tarrojen tulostamisen aikana peruuttaa tulostuksen.

Lisätietoja on kohdassa **Virtatilan merkkivalo** sivulla 16.

Tarrojen syöttöpainikkeet

Syöttöpainike  tulostimen sivulla syöttää yhden tarran.

Tarran käänteinen syöttöpainike  kääntää tarran takaisin ulostuloaukosta. Sillä poistetaan tulostimessa olevia tarroja rullia vaihdettaessa. Tarran ulostuloaukosta jo tulleet tarrat on ensin revittävä irti.

Tarran vapautinkahva

Tarran vapautinkahva irrottaa tulostuspään tarroista niin, että tarrat voi poistaa ulostuloaukosta.

Tarraohjain

Tarraohjainta tarvitaan kapeammille tarroille, kuten osoitetarroille ja muille erikoistarroille. Tarraohjain auttaa pitämään tarrat kohdistettuina oikein tarrapaikan vasempaan reunaan, jotta niitä syötetään oikein.

Tietoja tarroista

LabelWriter 550 -sarjan tulostimet toimivat vain aitoja DYMO LW -tarroja käytettäessä. Aidot DYMO LW -tarrat tukevat automaattista tarrojen tunnistusta (Automatic Label Recognition™), minkä avulla DYMO-ohjelmisto saa tietoja tarroista, kuten siitä, minkä kokoinen tarra tulostimessa on ja montako tarraa rullassa on jäljellä.

DYMO LabelWriter -tulostimissa sovelletaan kehittyntä *suoralämpötulostusteknologiaa* erikoiskäsiteltyjen lämpöherkkien tarrojen tulostukseen. Tämän tekniikan ansiosta tulostimeen ei koskaan tarvitse lisätä värijauhetta eikä vaihtaa mustekasettia tai värinauhaa.

 DYMO:n takuu ei kata toimintavirheitä tai vaurioita, jotka saattavat johtua muiden kuin aitojen DYMO-tarrojen käytöstä. Koska DYMO LabelWriter -tulostimissa sovelletaan suoraa lämpötulostustekniikkaa, tulostusmateriaalina on käytettävä tähän tarkoitukseen sopivia tarroja. Muiden kuin aitojen DYMO-tarrojen lämpöpäällyste ei ehkä ole yhteensopiva tulostimen kanssa. Tämä saattaa johtaa huonoon tulostusjälkeen tai saada aikaan tulostimen toimintahäiriön.

Tulostusjäljen kestävyys vaikuttaa tarran käyttötapa. Lämpötarrojen, esimerkiksi LabelWriter-tulostimella tulostettujen tarrojen, tulostusjälki voi haalistua kahdella tapaa:

- Pitkäaikainen suora auringonvalo ja loisteputkivalo sekä korkea lämpötila haalistavat tulostusjälkeä.
- Kosketus muovin pehmentimiin (esim. jos tarra on kansion muovitaskussa) saa aikaan haalistumista.

Alkuperäispakkauksessaan DYMO LW -tarrojen varastointiaika on 18 kuukautta. Kun tarran käyttökohde on lyhytaikainen (esim. kirjeiden ja pakettien osoitetarra), haalistumisella ei ole merkitystä. Arkistokansioiden nimitarroissa tulostusjälki haalistuu hyvin hitaasti vuosien kuluessa. Aurinkoiseen paikkaan kirjahyllyyn sijoitetun kansion selkämystarran tulostusjälki alkaa haalistua jo muutamassa kuukaudessa.

Kun tarrat eivät ole käytössä, ne kannattaa säilyttää viileässä ja kuivassa paikassa siinä mustassa pussissa, johon ne on alun perin pakattu.

Tarrojen tilaaminen

DYMO valmistaa laajaa LabelWriter-tulostimeen sopivien tarrojen valikoimaa. Tarrat soveltuvat esimerkiksi kirjekuoriin, postipaketteihin, tiedostokansioihin, tallennusvälineisiin, nimikortteihin ja moneen muuhun käyttötarkoitukseen. Täydellinen luettelo löytyy DYMO:n verkkosivuilta: www.dymo.com.

 DYMO:n takuu ei kata toimintavirheitä tai vaurioita, jotka saattavat johtua muiden kuin aitojen DYMO-tarrojen käytöstä. Koska DYMO LabelWriter -tulostimissa sovelletaan lämpötulostustekniikkaa, tulostusmateriaalina on käytettävä tähän tarkoitukseen sopivia tarroja. Muiden kuin DYMO-tarrojen lämpöpäällyste ei ehkä ole yhteensopiva tulostimen kanssa. Tämä saattaa johtaa huonoon tulostusjälkeen tai saada aikaan tulostimen toimintahäiriön.

Tarrojen suunnitleminen ja tulostaminen

Tarratulostin toimii DYMO Connect -työpöytäohjelmistolla, jolla tarrojen suunnittelu ja tulostus on helppoa. Voit tulostaa tarroja myös suoraan Microsoft Wordistä DYMO Label -lisäosalla. Lisäosat asennetaan automaattisesti DYMO Connect -työpöytäohjelmiston asennuksen yhteydessä, jos Microsoft Word on asennettu tietokoneeseen.

Järjestelmävaatimukset

LabelWriter-tarratulostin toimii seuraavissa:

- Windows® 8.1 tai uudempi
- macOS® High Sierra v10.13 tai uudempi

Aloittaminen

Asenna tarratulostin tämän osion ohjeiden mukaisesti, jotta voit tulostaa tietokoneesta. Tee aluksi seuraavaa:

- 1 Lataa ja asenna DYMO Connect -työpöytäohjelmisto.
- 2 Kytke virta.
- 3 Lataa tarrarulla laitteeseen.
- 4 Yhdistä tulostin tietokoneeseen.



Vaihe 1. Ohjelmiston päivittäminen



Älä yhdistä tulostinta tietokoneeseen, ennen kuin ohjelmistoasennus on valmis.

DYMO Connect -työpöytäohjelmisto on asennettava, ennen kuin tulostin yhdistetään tietokoneeseen. LAN-yhteyksissä ohjelmisto on asennettava jokaiseen tietokoneeseen, joka tulostaa LabelWriter-tulostimeen verkon välityksellä.

- Lataa ja asenna DYMO Connect -työpöytäohjelmiston uusin versio osoitteesta support.dymo.com.



Vaihe 2. Virran kytkeminen

Eri LabelWriter-tulostinmalleilla saattaa olla erilaisia virtavaatimuksia.



Varmista, että käytät vain tarratulostimen mukana tullutta muuntajaa. Lisätietoja on kohdassa **Tekniset tiedot** sivulla 20.

Virran kytkeminen

- 1 Kytke muuntajan virtajohto muuntajaan ja muuntaja tulostimen takapuolella olevaan virtaliittimeen.
- 2 Kytke virtajohdon toinen pää pistorasiaan.
- 3 Paina  tulostimen edessä, kun haluat kytkeä tulostimeen virran.

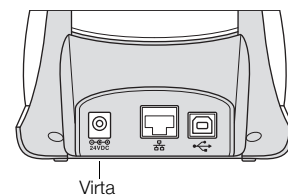
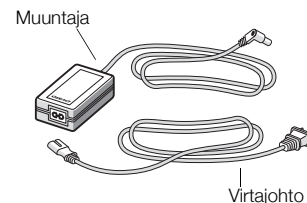

Vaihe 3. Tarrojen lataaminen

LabelWriter 550 -sarjan tulostimet toimivat vain aitoja DYMO LW -tarroja käytettäessä. Tulostimet eivät tunnista muita kuin aidot DYMO-tarrat.

Jokainen tarrarulla toimitetaan mustassa muovipussissa. Säilytä tarrarullaa tässä muovipussissa, kun tarrat eivät ole käytössä.

Tärkeää!

Jotta tarrojen syöttö toimisi oikein tulostuksessa, kiinnitä huomiota seuraaviin asioihin ladatessasi tarroja kelaan ja tulostimeen:

- Varmista, että virta on kytketty.
- Tarrakelan ohjain täytyy työntää tarrarullaa vasten, aukkoa ei saa jäädä.
- Tarrat täytyy ladata tarran vasen reuna kohti tarran ulostuloaukon vasenta reunaa.

Tarrarullan lataaminen

1 Poista tarrakela tulostimesta ja irrota kelaohjain kelatapista.

2 Pidä kelatappia **(A)** vasemmassa kädessäsi ja aseta tarrarulla tappiin siten, että tarrat syötetään sen alta ja että tarrarullan vasen laita on tiukasti kelaohjaimen laidassa kiinni.

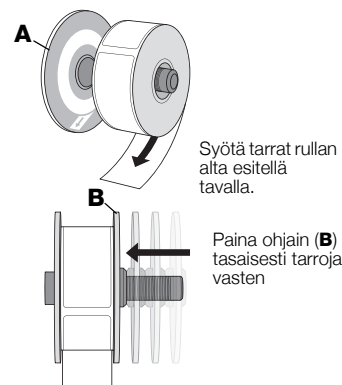

3 Työnnä kelaohjain **(B)** kelan oikealle puolelle ja paina ohjain tiukasti vasten tarrarullan kylkeä, rullan ja kelan väliin **ei saa jäädä aukkoa**.

Jotta tarrojen syöttö toimisi oikein tulostuksessa, tarrarullan täytyy olla tiukasti tarrakelan molempia laitoja vasten, ilman aukkoja.

4 Laita tarrakela tulostimen jalustassa oleviin kouruihin **(C)** siten, että tarrat tulevat esiin rullan **alapuolelta**.

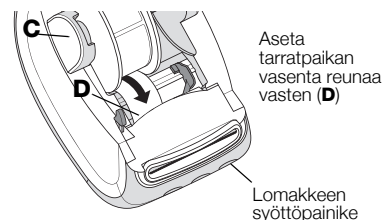

5 Tasaa tarran vasen reuna tarran ulostuloaukon **(D)** vasemman reunan kanssa ja syötä tarra aukkoon.

6 Paina  lomakkeen syöttöpainiketta ja siirrä tarra paikalleen.

Jos rullan ensimmäinen tarra ei ole kokonainen tarra, poista  osittainen tarra painamalla syöttöpainiketta.

Tarran leveydestä riippumatta sen vasen reuna täytyy tasata tarran ulostuloaukon vasemman reunan kanssa. Muuten tarrojen syöttö ei toimi oikein.

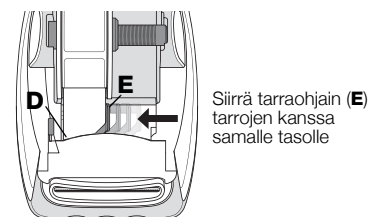

7 Työnnä kelaohjainta **(E)** vasemmalle, kunnes kelaohjain on tasassa tarran oikean reunan kanssa.

Varmista, ettei tarraohjain purista tarraa.

8 Laske tulostimen kantta varovasti.

Vaihe 4. Tulostimen yhdistäminen tietokoneeseen

Kaikki kolme tulostinmallia voi yhdistää tietokoneeseen mukana toimitettua USB-kaapelia käyttämällä. LabelWriter 550 Turbo ja LabelWriter 5XL voidaan myös yhdistää paikallisverkkoon (LAN) Ethernet-kaapelilla.

➔ Tulostimen yhdistäminen suoraan tietokoneeseen

Voit yhdistää tulostimen suoraan tietokoneeseen USB-kaapelilla. Käytä vain DYMO USB -kaapelia (osnumero 1997364), jonka saat asiakastuesta, jos sinulla ei ole sitä vielä.



Älä yhdistä tulostinta tietokoneeseen, ennen kuin ohjelmistoasennus on valmis.

Tulostimen yhdistäminen suoraan tietokoneeseen

- 1 Yhdistä tulostin tietokoneeseen, kun asennus on valmis.
 - a Kytke USB-kaapeli tulostimen takana olevaan USB-porttiin.
 - b Kytke USB-kaapelin toinen pää vapaana olevaan tietokoneen USB-porttiin.
- 2 Kytke virta painamalla .
Tulostimen etuosassa oleva USB-tilan valo syttyy.
- 3 Käynnistä DYMO Connect -pöytäkonesovellus.

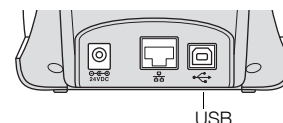

macOSA: Jos tulostinta ei löydy tulostinluettelosta asennuksen jälkeen, lue tulostimen lisäämishjeet macOS-ohjeista.

🖨️ Tulostimen kytkeminen paikallisverkkoon

LabelWriter 550 Turbo- ja 5XL-mallit voidaan myös yhdistää paikallisverkkoon LAN-kaapelilla. Verkon kautta tulostaviin tietokoneisiin pitää olla asennettuna DYMO Connect -työpöytäohjelmisto.

Yhteyden muodostaminen langallisessa lähiverkossa

- 1 Liitä lähiverkkokaapeli tulostimen takana olevan lähiverkkoliitäntään.
- 2 Liitä kaapelin toinen pää verkon aktiivisen lähiverkkoliitäntään.
- 3 Kytke virta tarvittaessa painamalla .
Tulostimen etupuolella oleva LAN-tilan valo syttyy.
- 4 Lataa ja asenna DYMO Connect -työpöytäohjelmisto kaikkiin tietokoneisiin, jotka tulostavat tarroja tähän tulostimeen.
- 5 Jos tulostimen virta on päällä ja tulostin on yhdistetty verkkoon, valitse **Tiedosto**-valikosta **Lisää** verkkotulostin ja lisää tulostin DYMO Connect -ohjelmistoon ohjeiden mukaan.



Jos tulostin on yhdistetty tietokoneeseen USB- ja LAN-porteilla, tulostin näkyy kahdesti DYMO Connect -työpöytäohjelmistossa: kerran LAN-kuvakkeella ja kerran USB-kuvakkeella.

Staattisen IP-osoitteen määrittäminen

Oletusasetuksen mukaan tulostimelle määritetään IP-osoite dynaamisesti.

Staattisen IP-osoitteen määrittäminen

- 1 Yhdistä tulostin USB-kaapelilla.
- 2 Avaa **Tulostimen tila** -sivu DYMO Connect -työpöytäohjelmistossa.
- 3 Valitse **Määritä verkko**.
- 4 Määritä **IP-tyyppi**-asetukseksi **Staattinen** ja täytä tarvittavat kentät.

Tulostimen kunnossapito

LabelWriter-tulostin on rakenteeltaan luotettava ja helppokäyttöinen. Käyttäjän huoltotoimia tarvitaan harvoin. Saat parhaan mahdollisen hyödyn LabelWriter-tulostimestasi, jos noudatat kohdassa **Aloittaminen** sivulla 9 olevia ohjeita sekä tässä osiossa olevia puhdistusohjeita.

LabelWriter-tulostin kannattaa puhdistaa säännöllisesti, jotta se toimisi moitteettomasti. Tulostimen ulkopinnan pyyhkiminen puhtaaksi silloin tällöin auttaa estämään lian joutumisen tulostimen sisään. On kuitenkin suositeltavaa suorittaa tiettyjä huoltotoimenpiteitä säännöllisin väliajoin, kuten puhdistaa tarraväylä LabelWriter-puhdistuskortilla (saatavilla osoitteesta www.dymo.com).

LabelWriter-tulostimen puhdistuksessa käytetään seuraavia tarvikkeita:

- kangas, josta ei irtoa nukkaa
- laimennettu astianpesuaine tai laimennettu lasinpuhdistusneste
Jos käytät lasinpuhdistusnestettä, varmista, ettei siinä ole ammoniakkia.
- Pieni, pehmeä harja, esimerkiksi hammasharja tai lasten maalisivellin.
- LabelWriter-puhdistuskortti tulostuspään puhdistukseen.
Jos haluat ostaa lisää puhdistuskortteja, voit tilata niitä osoitteesta www.dymo.com.

Tulostimen ja tarrarullalokeron puhdistaminen ulkoa ja sisältä

- 1 Poista tarrarulla.
- 2 Sammuta virta ja irrota virtajohto.
- 3 Pyyhi tulostimen ulkopinta puhtaaksi nukkaamattomalla kangasliinalla.
- 4 Poista likatahtrat jollakin edellä mainituista puhdistusaineista.
- 5 Nosta tulostimen kansi auki.
- 6 Poista paperipöly ja muut tulostimen sisään joutuneet roskat pienellä pehmeällä harjalla tai pumpulipuikolla.
- 7 Liitä virtajohto takaisin ja kytke virta tulostimeen.
- 8 Jos sinulla on LabelWriter-puhdistuskortti, noudata sen pakkauksessa olevia ohjeita. Jos sinulla ei ole puhdistuskorttia, ota yhteyttä DYMO:n asiakastukeen osoitteessa www.dymo.com.
- 9 Aseta tarrarulla paikalleen ja sulje varovasti tulostimen kansi.

Turvallisuusohjeita

Lue kaikki alla olevat turvallisuusohjeet huolellisesti. Noudata kaikkia tuotteeseen merkittyjä varoituksia ja ohjeita.

Yleiset

- Hävitä muovi asianmukaisesti äläkä anna sitä lapsille.
- Aseta tuote tasaiselle, vakaalle pinnalle.
- Käytä tuotetta aina tämän käyttöoppaan ohjeiden mukaan.
- Irrota virtajohto heti, jos havaitset tuotteen käytön yhteydessä epänormaalia hajua, lämpenemistä, savua, värien vaihtumista, muodon muuttumista tai muuta epätavallista.
- Älä pura tuotetta. Jos tuote on tarkastettava, säädettävä tai korjattava, ota yhteyttä DYMO:n asiakastukeen.
- Älä pudota, lyö tai käsittele tuotetta muutoin väärin.
- Älä altista tuotetta millekään nesteille.
- Muista sammuttaa virta ja mahdollisesti irrottaa virtajohto pistorasiasta ennen tuotteen puhdistamista. Jos et tee näin, aiheutat sähköisku- tai tulipalovaaran.
- Älä aseta mitään tuotteen sisälle.
- Älä käytä ohenteita, bentseeniä, alkoholia tai muita orgaanisia liuotteita tuotteen puhdistamiseen. Tämä saattaa aiheuttaa vaurioita pinnan viimeistelylle. Puhdista tuote pehmeällä, kuivalla kankaalla.

Virta

- Käytä vain tuotteen mukana toimitettua virtajohtoa ja muuntajaa.
- Älä käsittele virtajohtoa tai muuntajaa märin käsin.
- Älä leikkaa, vahingoita tai muokkaa virtajohtoa tai aseta sen päälle painavia esineitä.
- Älä käytä virtajohtoa tai muuntajaa, jos se on vioittunut.
- Älä irrota virtajohtoa virranlähteestä johdosta vetämällä. Jos teet näin, aiheutat sähköisku- tai tulipalovaaran.
- Älä käytä muuntajaa ahtaassa tilassa äläkä peitä sitä kankaalla. Varmista, että ilmastointi on riittävä, jotta muuntaja ei kuumene liikaa.
- Jos tuotetta ei käytetä pitkään aikaan, irrota virtajohto pistorasiasta.

Tulostin

- Älä aseta sormia tuotteen liikkuviin osiin tai aukkoihin.
- Älä aseta tarran ulostuloaukon eteen mitään esteitä äläkä tuki sitä.
- Älä koske repäisyreunaan. Se voi aiheuttaa henkilövahinkoja.
- Älä aseta tuotetta suoraan auringonvaloon, lämmittimien tai muiden kuumien laitteiden lähelle tai mihinkään äärimmäisen lämpimään tai kylmään, kosteaan tai pölyiseen tilaan.
- Älä tartu tuotteeseen kannesta äläkä nosta sitä kannesta.

Tarrat

- Käytä vain aitoja DYMO-tarroja. Tuotteen takuu ei kata kolmansien osapuolten tarrojen käytön aiheuttamia ongelmia tai vaurioita.
- Kiinnitä tarrat vain puhtaalle, kuivalle pinnalle huonelämpötilassa.
- Älä altista tarrarullia suoralle auringonvalolle, korkeille lämpötiloille, suurelle kosteudelle tai pölylle. Säilytä viileässä paikassa, jossa ei ole paljoa valoa.

Ohjeiden saaminen

LabelWriter-tulostimesi pitäisi toimia vuosia ongelmitta, ja se vaatii vain vähän ylläpitoa. Jos ongelmia kuitenkin ilmenee, tässä luvussa annetaan neuvoja tulostimen käytössä mahdollisesti ilmenevien ongelmien ratkaisemiseksi. Mukana on myös ohjeet yhteyden saamiseksi DYMO:n [asiakastukeen siltä varalta](#), että ongelma ei ratkea omin avuin.

Tässä kappaleessa on tietoja siitä, kuinka voit havaita ja korjata LabelWriter-tulostimen käytössä mahdollisesti ilmeneviä ongelmia.

- **Virtatilan merkkivalo**
- **Tulostimen ongelmat**
- **Asiakastuen pyytäminen**

Virtatilan merkkivalo

Virtatilan merkkivalot ilmoittavat tulostimen kulloisenkin toimintatilan seuraavasti.

Tilan merkkivalo	Kuvaus
Ei pala	Virta sammutettu.
Palaa kiinteästi	Virta on päällä ja tulostin on käyttövalmis.
Himmeä	Tulostin on virransäästötilassa.
Vilkkuu nopeasti	Järjestelmässä tapahtui virhe. Tämä voi johtua tarrojen puutteesta tai jostakin muusta virheestä. Tässä luvussa on jäljempänä mahdollisia ratkaisuja.

Tulostimen ongelmat

Seuraavassa on ratkaisuja joihinkin yleisiin ongelmiin, joita saattaa ilmetä tarratulostinta käytettäessä.

Virtatilan merkkivalo vilkkuu

Jos virtatilan merkkivalo vilkkuu, ongelma voi olla jokin seuraavista:

Ongelma	Ratkaisu
Ei tarroja	Tarrat ovat loppuneet tarrarullasta tai tarrarullaa ei ole asetettu tulostimeen. LabelWriter 550 -sarjan tulostimet toimivat vain aitoja DYMO LW -tarroja käytettäessä. Tulostimet eivät tunnista muita tarroja.
Ylikuumentunut tulostuspää	Sammuta tulostin ja odota 3–5 minuuttia, ennen kuin kytket tulostimen virran uudelleen päälle.
Järjestelmävirhe	Sammuta tulostin ja kytke virta sitten uudelleen.

Jos mikään näistä ei ratkaise ongelmaa ja valo vilkkuu edelleen, ota yhteys asiakastukeen. Katso lisätietoja kohdasta **Asiakastuen pyytäminen** sivulla 19.

Tulostinta ei näy tulostinluettelossa

DYMO Connect -työpöytäohjelmisto on asennettava, **ENNEN KUIN** tulostin yhdistetään tietokoneeseen.

LAN-yhteyksissä DYMO Connect -työpöytäohjelmisto on asennettava jokaiseen tietokoneeseen, joka tulostaa LabelWriter-tulostimeen.

Jos paikassa käytetään sekä Ethernet-verkkoa että langatonta verkkoa, varmista, että reititin on määritetty välittämään liikennettä langallisen ja langattoman verkon välillä.

Huonon tulostuslaadun korjaaminen

Huono tulostuslaatu johtuu yleensä jostakin seuraavasta syystä:

- Vanha tarrarulla
- Tarrat, joiden lämpöpinnoitus on vioittunut
- Likainen tulostuspää

Jos tulostusjälki himmenee tai tulostettujen merkkien ympärillä on pieniä valkoisia pisteitä, tai jos tarraan tulostuu vaaleita ja tummia alueita, syynä on luultavasti tarrarulla, jossa on valmistusvirhe. Kokeile toista tarrarullaa. Jos toinen rulla tulostaa oikein, vika on ensimmäisessä tarrarullassa.

Toinen mahdollisuus on, että LabelWriterin tulostuspää täytyy puhdistaa.

Tulostimen kunnossapito sivulla 13 on lisätietoja tarran kulkureitin puhdistamisesta LabelWriter-puhdistuskortilla.

Ongelmia tarrojen syötössä

Jos tarrojen syötössä on ongelmia, tarkista, että tarrat on asetettu oikein.

- Kelatappia on painettava tiukasti tarrojen oikeaan reunaan niiden liukumisen estämiseksi.
- Tarrarulla on asetettava kelaan siten, että tarrat tulevat rullan alta.
- Tarran vasen reuna täytyy tasata tarran ulostuloaukon vasemman reunan kanssa ja tarraohjain tulee tasata tarran oikean reunan kanssa.

Katso **Vaihe 3. Tarrojen lataaminen** sivulla 9.

Tarratukosten selvittäminen

Tavallisesti tarrojen  käänteisen syöttöpainikkeen painaminen saa aikaan tarrojen syötön käänteisessä suunnassa ulos tarra-aukosta. Jos tarrat jäävät jumiin tai tarttuvat rullaan, noudata näitä ohjeita.

Tulostimen tarratukosten selvittäminen

- 1 Vedä irti tulostuneet tarrat.
- 2 Paina tarran vapautuskahvaa eteenpäin ja vedä tarran ulostuloaukkoon kiinni jäänyt tarra varovaisesti pois tulostimesta.

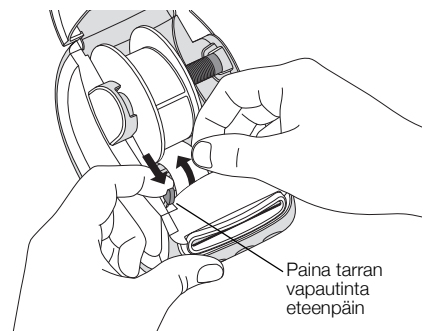

Tulostin ei tulosta tai se lopettaa tulostamisen kesken työn



Jos tulostin ei tulosta tai lopettaa tulostamisen kesken työn, selvitä ongelman syy alla olevien ohjeiden mukaan.

- 1 Varmista, että tulostin saa yhä virtaa ja ettei tulostimen virtajohto ole löystynyt. Jos tulostimen etupuolella oleva virran tilavalo ei pala, tarkista, että virtajohto on kunnolla kiinni. Jos käytät jatkojohtoa, varmista että se toimii. Jos haluat varmistaa, ettei vika ole pistorasiassa tai jatkojohdossa, kytke jokin muu laite samaan pistorasiaan tai jatkojohtoon. Varmista, että käytät tulostimen mukana tullutta muuntajaa ja johtoa. Eri LabelWriter-tulostinmalleilla saattaa olla erilaisia virtavaatimuksia, joten muiden tulostinmallien muuntajat eivät ehkä ole yhteensopivia käyttämäsi tulostimen kanssa.
- 2 Varmista, että tarrat siirtyvät asianmukaisesti tulostimeen painamalla  tarran syöttöpainiketta virran ollessa kytkettynä. Mikäli tarrat ovat jumissa, virran tilavalo vilkkuu. Katso lisätietoja kohdasta **Huonon tulostuslaadun korjaaminen** sivulla 17.
- 3 Varmista, ettei USB-kaapeli ole löystynyt tai irronnut tulostimen tai tietokoneen takaosan liittimestä. Katso asennusohjeet: **Vaihe 4. Tulostimen yhdistäminen tietokoneeseen** sivulla 11 ja varmista, että kaapeli on kytketty oikein.
- 4 (Windows) Tarkista, että LabelWriterin tulostinohjain on asennettu oikein. LabelWriterin tulostinohjain siirtää tiedot ohjelmistostasi LabelWriter-tulostimeen. Ohjain asennetaan automaattisesti, kun asennat DYMO Connect -pöytäkonsovelluksen. Ohjain on kuitenkin saatettu vaihtaa tai poistaa vahingossa.

Tulostimen itsetestaus

Jos tulostuslaatu heikkenee tai esimerkiksi merkit tulostuvat katkonaisina, käynnistä tulostimen itsetestaus. Itsetestaus varmistaa, että tulostuspään kaikki osat ja tulostusmekanismi toimivat.

Tulostimen itsetestauksen suorittaminen

- 1 Varmista, että tulostimessa on tarrarulla ja paina painiketta  ja syöttöpainiketta  ainakin 10 sekunnin ajan.
Tulostin alkaa tulostaa pystyviivoja koko tulostusalueen leveydeltä.
- 2 Kun itsetestaus alkaa, vapauta molemmat painikkeet.
- 3 Voit lopettaa itsetestauksen painamalla ja vapauttamalla  virtapainikkeen.

Jos olet tarkistanut yllä olevat asiat, mutta ongelmat jatkuvat, ota yhteys asiakastukeen. Katso lisätietoja kohdasta **Asiakastuen pyytäminen** sivulla 19.

Asiakastuen pyytäminen

Jos tulostimen asennuksessa tai käytössä esiintyy ongelmia, lue tämä käyttöopas ensin huolellisesti. Näin varmistut, että olet ottanut huomioon kaikki ohjeissa mainitut asiat.

Jos ongelmatilanne ei ratkea käytettävissä olevien ohjeiden avulla, DYMO antaa tarvittaessa apua ja lisätietoja.









DYMO ylläpitää osoitteessa www.dymo.com Internet-sivustoa, joka sisältää uusimmat tukitiedot LabelWriter-tulostimellesi.

Voit ottaa yhteyttä sivuston tukiosiosta osoitteessa: support.dymo.com

Teknisiä tietoja ja ympäristötietoja

Tässä kappaleessa on LabelWriter-tulostimen teknisiä ja sertifiointitietoja.

Tekniset tiedot

	LabelWriter 550	LabelWriter 550 Turbo	LabelWriter 5XL
Tulostusmenetelmä	Suora lämpösiirto		
Tulostustarkkuus	300 dpi		
Suurin tulostusleveys	56 mm		105,73 mm
Tarran enimmäisleveys	62 mm		115 mm
USB-liitäntä	Täysnopeuksinen USB 2.0 -tulostinlaite		
USB-liittimen tyyppi	USB 2.0 – Tyyppi B		
LAN-liittimen tyyppi	-	RJ45; 10/100 Ethernet MAC, IPv4	
Mitat (L x K x S)	127 mm x 136 mm x 187 mm		180 mm x 136 mm x 187 mm
Paino (vain tulostin ja kela)	640 g	645 g	885 g
Tulostimen tehovaatimus	24,0 V  1,75 A	24,0 V  2,5 A	24,0 V  3,75 A
Muuntajan malli	DSA-42PFC-24 2 240175, Dee Van Enterprise Co., Ltd.	DYS865-240250W, Dongguan Dongsong Electronic Co., Ltd.	DSA-96PFB-24 2 240375, Dee Van Enterprise Co., Ltd.
Muuntajan nimellisteho	100-240 VAC 50/60 Hz 1,2 A 24,0 V  1,75 A  , 42,0 W	100-240 VAC 50/60 Hz 1,5 A MAX 24,0 V  2,5 A  , 60,0 W	100-240 VAC 50/60 Hz 1,5 A 24,0 V  3,75 A  , 90,0 W
Käyttöolosuhteet	20 °C – 25 °C, 50 % – 70 % suhteellinen kosteus (optimaalinen tulostuslaatu toimisto-olosuhteissa) 4 °C – 40 °C, 20 % – 95 % suhteellinen kosteus (käyttöolosuhteiden rajat)		
Toimintataajuus	13,56 MHz		
RF-lähtöteho	<42 dBµA/m, etäisyydellä 10 m		
Säilytysolosuhteet	-18° – 60 °C. Huoneenlämpöön siirtämisen jälkeen (4 tunnin odotus) käyttö tavalliseen tapaan.		
Säännösten mukaiset hyväksynät	CE/GS/RoHS/REACH/FCC ID/IC/RCM jne. Jos haluat lisätietoja tiettyjen maiden hyväksynnästä, ota yhteyttä paikalliseen tiimiin.		
Takuu	Rajoitettu kahden vuoden takuu		

Ympäristötiedot

Ostamasi laitteiston tuotanto on vaatinut luonnonvarojen hyväksikäyttämistä. Laite voi sisältää terveydelle ja ympäristölle vaarallisia ainesosia.

Suosittelemme sopivien kierrätysjärjestelmien hyödyntämistä laitteen hävittämisen yhteydessä, jotta vältät kuormittamasta ympäristöä turhaan. Sopivat kierrätysjärjestelmät kykenevät kierrättämään valtaosan laitteen materiaaleista täysin ympäristöystävällisesti.

Laitteeseen merkitty "ruksattu roskissymboli" ilmaisee, että laite tulee hävittää kierrättämällä se oikeaoppisesti.



Ota yhteyttä paikallisiin kierrätys- ja jäteviranomaisiin, jos kaipaat lisätietoa tämän tuotteen hävittämisestä, uudelleen käyttämisestä tai kierrättämisestä.

Voit ottaa yhteyttä myös DYMOon, jos haluat lisätietoja tuotteidemme ympäristökuormituksesta.

Laitteen sertifiointi

Tämä laite on testattu ja sen on todettu noudattavan seuraavia vaatimuksia:

CB-sertifikaatti

GS-sertifikaatti

CE-merkintä

FCC:n osa 15

ICES-003, RSS-210 ja RSS-Gen

RCM

RoHS-direktiivi 2011/65/EU (RoHS2) ja Liite II (EU) 2015/863

Tätä laitetta ei ole tarkoitettu käytettäväksi näyttöjen katsomiskenttään osuvalla alueella. Jotta näytöille ei ilmaannu häiritseviä heijastumia, laitetta ei saa asettaa katsomiskentän alueelle.