

be quiet!®



SFX POWER 2

TFX POWER 2

COMPACT AND SILENT ENERGY

USER MANUAL

SFX2-400W
SFX2-300W
TFX2G-300W
TFX2B-300W

ENGLISH »

Introduction	4
Safety instructions	4
Benefits and technical advantages of your new power supply	4
Compatibility.....	5
Installing your new power supply	5
Troubleshooting	6
Accessories.....	6
Notes on disposal	6
Warranty.....	7
Manufacturer's details.....	7
Copyright.....	7
Technical data	29

DEUTSCH »

Einleitung	9
Sicherheitshinweise	9
Vorteile und technische Besonderheiten Ihres Netzteils	9
Kompatibilität.....	10
Installation Ihres neuen Netzteils	10
Fehlerbehebung.....	11
Zubehör	11
Entsorgungshinweise.....	11
Garantie.....	12
Herstellerangaben	12
Copyright.....	12
Technische Daten	29

FRANÇAIS »

Introduction	14
Consignes de sécurité	14
Caractéristiques et avantages de votre nouveau bloc d'alimentation	14
Compatibilité.....	15
Installation de votre nouveau bloc d'alimentation.....	15
DÉpannage	16
Accessoires.....	17
Consignes d'Élimination et de recyclage	17
Garantie.....	17

Informations constructeur.....	17
Droits d'auteur	18
Données techniques	29

POLSKI »

Wprowadzenie.....	19
Wskazówki dotyczące bezpieczeństwa.....	19
Korzyści i zalety techniczne Twojego nowego zasilacza.....	19
Kompatybilność	20
Instalacja nowego zasilacza	20
Usuwanie usterek	21
Akcesoria	21
Wskazówki dotyczące recyklingu	21
Gwarancja	22
Dane Producenta	22
Prawa Autorskie.....	22
Dane techniczne	29

ESPAÑOL »

Introducción.....	24
Indicaciones de seguridad	24
Beneficios y ventajas técnicas del nuevo bloque de alimentación	24
Compatibilidad.....	25
Instalación de su nuevo bloque de alimentación.....	25
Solución de errores.....	26
Accesorios	26
Indicaciones para la eliminación.....	27
Garantía.....	27
Datos del fabricante	27
Copyright.....	28
Datos técnico.....	29

TECHNICAL DATA »

Label.....	29
Voltage regulation.....	30
Operating conditions	30
Minimal load.....	30
Splittings	31
Dimensions	31
Distribution and Pin assignment	31
Connectivity and cable lengths	34

1. INTRODUCTION

We are delighted that you have chosen to use a be quiet! power supply from our SFX Power 2 / FX Power 2 series in your PC. Please read and follow all the information contained in these instructions carefully prior to installation. Should you have any further question, please contact our customer service. See contact information in item Manufacturer's details.

2. SAFETY INSTRUCTIONS

The power supply is only guaranteed to function properly if the instructions are followed.



Never open the power supply case. The electronic components inside the case generate a high voltage that is dangerous to humans. Even after disconnecting the power supply from the network, some parts still have high voltages. For this reason, a power supply adapter should only be opened by an authorised technician.

Opening the device voids your warranty.

- Never handle the power supply with wet or damp hands when in operation.
- Never insert objects into the power supply's apertures/fans.
- Note that the power supply is designed for use indoors in conditions without high levels of moisture in the ambient air. Using the power supply outdoors will lead to serious damage.
- Never work on the power supply while it is connected to the mains. In this case, always set the power switch to "0" (only for SFX Power 2) and / or disconnect the power plug.
- In the event of a short circuit in the device, unplug the mains cable and do not use the device.

Make sure that your PC is not located directly next to a heating system or any other source of heat.

Make sure that your computer case is sufficiently ventilated by means of additional fans; with today's complex and powerful systems a power supply is incapable of dissipating the heat produced in the PC case without additional support.

If you want to clean your power supply, disconnect it completely from the mains and never use a damp cloth or cleaning agent. Clean the power supply from the outside using a dry cloth.

Before using the power supply, allow it to warm up to room temperature for one hour to prevent condensation accumulating in the power supply.

3. BENEFITS AND TECHNICAL ADVANTAGES OF YOUR NEW POWER SUPPLY

High stability and performance for CPU and GPU:

SFX Power 2 series is available in two models with capacity of 300W and 400W. TFX Power 2 series is available in two models with capacity of 300W (80PLUS Gold + 80PLUS Bronze). Both series offer powerful Dual 12V rail design.

High efficiency:

SFX Power 2 and TFX Power 2 (80PLUS Bronze) PSUs are very efficient with up to 87%. TFX Power 2 (80PLUS Gold) is very efficient with up to 91%. High efficiency

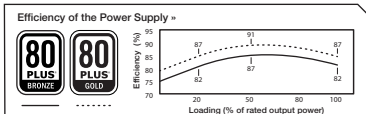

means that the power supply can convert the incoming AC current into direct current with very little loss.

Ecological:

Our SFX Power 2 / TFX Power 2 series power supplies comply with the current RoHs and WEEE directives issued by the European Union.

Voltage stability:

SFX Power 2 / TFX Power 2 series power supplies offer best-of-class voltage stability for your components. This is also guaranteed by the use of high quality components. Output voltages are maintained at levels very close to specifications; this is particularly important for high performance requirements.

Convenient usage and optimal connection flexibility:

SFX Power 2 / TFX Power 2 power supplies have quality-sleeved cables of up to 50cm / 65cm. They offer 1 PCI Express connector intended to use with PCI Express graphic cards.

Thanks to a main connector that is expandable from 20 to 24 pins, the SFX Power 2 / TFX Power 2 series is also downwardly compatible with all current motherboard specifications. This power supply does not support motherboards that require a -5V line and SOCKET A (462) motherboards.

Top component protection:

Full suite of top international safety protections (OCP, OVP, UVP, OPP and SCP) provides excellent protection for your components.

4. COMPATIBILITY

The be quiet! SFX Power 2 / TFX Power 2 series power supplies are compatible with all recent popular power supply and motherboard specifications such as:

- SFX Power 2: Intel SFX12V Power Supply Design Guide Version 3.3
- TFX Power 2: Intel TFX12V Power Supply Design Guide Version 2.4
- Intel C6/C7 Status for the new processor generation
- Energy Star 5.2 guidelines & ErP 2014

5. INSTALLING YOUR NEW POWER SUPPLY

Please read „Warnings and safety notes“ before you begin the installation.

Note: You will need a screwdriver to fit the power supply in your PC. Only use the screws provided with the power supply because they have the correct thread.

First remove your old power supply. To do so, proceed as follows:

- Carefully disconnect your PC from any power sources and unplug all cables connected to the PC.
- Open the PC case, taking care to follow the manufacturer’s instructions.
- Disconnect all plugs from the motherboard and all other components, such as FDDs, HDDs, or optical drives. Make sure that there are no plugs from the old power supply connected to any of the components.
- Now remove the screws at the rear of the power supply and carefully pull the power supply out of the PC case. Take special care that no cables get caught in the components and damage them.

Fitting your new be quiet! SFX Power 2 / TFX Power 2 power supply:

- Place the new power supply in the space provided in the PC case and connect to the rear panel using the four screws provided. Do not use excessive force.
- Plug the 20/24 pin connector into the socket provided on the motherboard. If you have a 24 pin connection, place the remaining 4 pins in the correct position before you plug the connector into the socket. If you have a motherboard with a 20 pin connector, fold the additional 4 pins to one side.
- Now plug the 12V-P4 connector for the CPU into the socket provided on the motherboard.

6. TROUBLESHOOTING

Please note:

If you have an ATX motherboard, the power supply is enabled by the motherboard in order to boot the PC. For this reason, please refer to the motherboard or case manual to check whether the on/off switch is connected correctly.

Caution: There is a risk of fatal injury when working on power sources. If you notice traces of smoke, damaged cables and exposure to liquids, immediately disconnect the power from the mains and do not use it again.

Never open the power supply case. High-voltage components in the interior of the power supply may still be live after a longer period of disuse.

Please have any and all necessary repairs conducted by an authorized expert!

Opening the device will void your warranty.

If the system in which you installed the power supply does not work properly, check for these possible sources of error first:

- Check that the mains cable to the power supply is correctly and firmly plugged into the power supply and the socket. Ideally, you should use a separate power socket for the computer power supply.
- Check whether all connectors are correctly plugged in, and make any necessary adjustments, such as in case of incorrect polarity.
- Check the connection between the on/off switch on the case to the motherboard. Refer to the motherboard manual if needed! Switch the power supply on by setting the switch to position "I" (only for SFX Power 2) and then pressing the on/off switch on the case. If the power supply still does not switch on, continue with the next item.
- Check your system for possible short circuits or faulty hardware, making sure that you switch off the computer and disconnect all devices not required for the computer to start. Switch the computer back on. Repeat this process and connect one device after each reboot, until you discover the fault. If the power supply does not react due to a short circuit, wait for at least 5 minutes before switching back on as the device is equipped with overload protection.

7. ACCESSORIES

The power supply package includes the following accessories:

Mains lead, Operating manual, Cable ties, Screws for installing the power supply

8. NOTES ON DISPOSAL

Due to European directives* you are no longer allowed to dispose of used electrical and electronic devices as unsorted domestic waste. The devices must be collected separately. The trash can on wheels pictogram indicates the need to dispose of the device separately.



Please help to protect the environment and make sure, once you have decided to stop using the device, that you dispose of it responsibly via the correct collection system.

In Germany, you are legally** required to dispose of used devices separately, instead of as domestic waste. Your local waste disposal authority has set up one or more collection points at which used devices from private households in your area can be handed in free of charge. In some cases waste disposal authorities will pick up used devices, even from private households. Please refer to your local household waste collection brochure, or visit your town hall or community administration office, for more information on handing in or collecting used devices in your area.

* Complies with Directive of the European Parliament and of European Council on waste electrical and electronic equipment (WEEE).

** Corresponds to the law on sale, return and sustainable disposal of electrical and electronic equipment (Electrical and Electronic Equipment Act – ElektroG)

9. WARRANTY

- 2 year manufacturer's warranty for consumers (original purchase from authorised be quiet! dealers only).
- Your original purchase receipt will be required before warranty performance is rendered. Please keep it in a safe place.
- Opening the device, manipulations and / or technical modifications of any kind as well as damage due to external mechanical force will void your warranty.
- To read the warranty terms and conditions in full, see Service / Warranty Conditions on the homepage at www.bequiet.com.

Our General Terms and Conditions of Business apply; for details, please refer to www.bequiet.com on the internet.

10. MANUFACTURER'S DETAILS

Listan GmbH & Co. KG Biedenkamp 3a, 21509 Glinde Germany

For support in Germany, you can call our free service hotline,

Monday through Friday 09:00 – 17:30 hrs.

Tel. 0049 40 736 7686 - 44 Fax 0049 40-7367686-69

Email: service@bequiet.com

Internet page and PSU Calculator: www.bequiet.com

11. COPYRIGHT

- You are not allowed to reproduce, disclose, publish or store the contents of this documentation, or excerpts of it, without the prior written consent of Listan.
- be quiet! is a registered trademark of Listan GmbH & Co. KG. Other products and company names mentioned in this documentation may be brands or trademarks of their respective owners.
- In accordance with company policy, all Listan products are subject to ongoing development. Listan reserves the right to make changes and improvements to any product described in this documentation without prior announcement.
- Under no circumstances shall Listan be held liable for loss of data and income, or for any specific, incidental, direct, or indirect damage, however it arises.
- The content of this documentation represents the current state-of-art. Listan does not assume, whether expressed or implicit, any liability for the correctness or completeness of the content of this

documentation, including, but not limited to the implicit guarantee of market suitability and aptitude for a special purpose, unless applicable laws or jurisdiction stringently stipulate such a liability.

Listan retains the right to make changes to this documentation or to withdraw the documentation at any time without prior announcement.

1. EINLEITUNG

Wir freuen uns, dass Sie sich dazu entschieden haben, ein be quiet! Netzteil der SFX Power 2 / TFX Power 2 Serie in Ihrem Rechner einzusetzen. Vor der ersten Inbetriebnahme befolgen Sie bitte alle Punkte dieser Anleitung. Falls Sie weitere Fragen haben, richten Sie diese gerne an unseren Kundenservice. Siehe hierzu Kontaktdaten unter „Herstellerangaben“.

2. SICHERHEITSHINWEISE

Öffnen Sie niemals die Abdeckung des Netzteils, die dort verbauten elektronischen Bauteile erzeugen gefährliche Hochspannungen. Auch nach der Trennung vom Netz führen die Bauteile oft noch Hochspannung, aus diesem Grund darf ein Netzteil nur von autorisiertem Fachpersonal geöffnet werden.



Durch das Öffnen des Gerätes erlischt die Garantie.

- Nehmen Sie niemals das Gerät mit nassen oder feuchten Händen in Betrieb.
- Stecken Sie keine Gegenstände in die Öffnungen/Gebläse des Netzteiles.
- Beachten Sie, dass das Netzteil für die Inbetriebnahme in Innenräumen ohne hohe Luftfeuchtigkeit vorgesehen ist. Der Außeneinsatz führt zu schweren Beschädigungen des Netzteils.
- Führen Sie keine Arbeiten am Netzteil durch, wenn sich dieses unter Netzspannung befindet. In diesen Fällen immer Netzschalter auf "0" stellen (gilt nur für SFX Power 2) und/oder den Netzstecker herausziehen.
- Bei einem Kurzschluss im Gerät, entfernen Sie das Netzkabel und nehmen Sie das Netzteil nicht erneut in Betrieb.

Stellen Sie sicher, dass Ihr PC nicht direkt neben einer Heizung oder einer anderen Wärmequelle betrieben wird.

Sorgen Sie für eine ausreichende Belüftung Ihres Computergehäuses durch zusätzliche Lüfter, da bei heutigen komplexen und leistungsfähigen Systemen ein Netzteil allein nicht mehr für den Abtransport der im PC-Gehäuse produzierten Wärme ausreicht.

Für den Fall, dass Sie Ihr Netzteil reinigen möchten, trennen Sie das Netzteil komplett vom Stromnetz und benutzen Sie keine feuchten Tücher oder Reinigungsmittel. Reinigen Sie das Netzteil nur von außen mit Hilfe eines trockenen Tuches. Ein Öffnen des Gerätes führt zum Garantieverlust.

Nehmen Sie das Netzteil erst nach einer Stunde in Raumluftumgebung in Betrieb, da sich anderenfalls Kondenswasser im Netzteil bilden könnte.

3. VORTEILE UND TECHNISCHE BESONDERHEITEN IHRES NETZTEILS

Hohe Stabilität und Leistung für CPU und GPU:

Die SFX Power 2 Netzteilserie ist erhältlich in den Wattklassen 300W und 400W. Die TFX Power 2 Netzteilserie ist erhältlich in den Wattklassen 300W (80PLUS Gold) und 300W (80PLUS Bronze). Sie bieten leistungsstarken Betrieb durch zwei 12V Leitungen.

Hohe Effizienz:

Die SFX Power 2 Serie und TFX Power 2

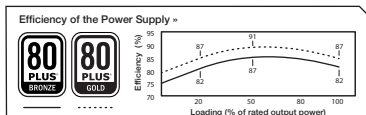

(80PLUS Bronze) haben eine Effizienz von bis zu 87%. TFX Power 2 (80PLUS Gold) hat eine Effizienz von bis zu 91%. Eine hohe Effizienz bedeutet, dass das Netzteil den eingehenden Wechselstrom mit geringeren Verlusten in Gleichstrom umwandeln kann.

Ökologisch:

Die Netzteile der SFX POWER 2 / TFX POWER 2 Serie entsprechen den aktuellen Richtlinien RoHS und WEEE der Europäischen Union.

Spannungsstabilität:

Netzteile der SFX POWER 2 / TFX POWER 2 Serie verfügen über eine erstklassige Stabilität in der Spannungsversorgung für Ihre Komponenten. Dies wird durch den Einsatz von hochqualitativen Bauteilen erzeugt. Die Ausgangsspannungen werden sehr nah am optimalen Sollwert gehalten, was besonders bei hoher Leistungsanforderung erforderlich ist.

Einfache Anwendung und optimale Anschlussflexibilität:

SFX Power 2 / TFX Power 2 Netzteile besitzen ummantelte Kabel mit Längen von bis zu 50cm / 65cm. Sie verfügen über einen PCI Express Anschluss, welcher für Einsatz von PCI Express Grafikkarten notwendig sind.

Mit dem von 20 Pins auf 24 Pins erweiterbaren Hauptstecker sind die SFX Power 2 / TFX Power 2 Serien zusätzlich mit allen gängigen Mainboardspezifikationen abwärts kompatibel.

Ausgezeichneter Komponentenschutz:

Höchste Sicherheit der Komponenten durch viele internationale Sicherheitsfunktionen (OCP, OVP, UVP, OPP and SCP).

4. KOMPATIBILITÄT

Die be quiet! Netzteile der SFX Power 2 / TFX Power 2 Serie sind mit allen aktuell gängigen Netzteil-sowie Mainboard-Spezifikationen kompatibel wie u.a.:

- SFX Power 2: Intel SFX12V Power Supply Design Guide Version 3.3
- TFX Power 2: Intel TFX12V Power Supply Design Guide Version 2.4
- Intel C6/C7 Status der neuen Prozessorgeneration
- Energie Star 5.2 Guidelines & ErP 2014 Richtlinien

5. INSTALLATION IHRES NEUEN NETZTEILS

Lesen Sie bitte den Punkt „Sicherheitshinweise“ bevor Sie mit der Installation beginnen.

Anmerkung: Zum Einbau des Netzteils in Ihren PC benötigen Sie einen Schraubendreher. Benutzen Sie nur die mitgelieferten Schrauben aus dem Lieferumfang, da diese über das richtige Gewinde verfügen.

Bauen Sie Ihr altes Netzteil zunächst aus. Verfahren Sie hierfür wie folgt:

- Trennen Sie Ihren PC von allen vorhandenen Stromquellen und ziehen Sie alle am PC angeschlossenen Kabel vorsichtig ab.
- Öffnen Sie das PC-Gehäuse und achten Sie dabei auf die Anleitung des Herstellers.
- Trennen Sie alle Stecker vom Mainboard sowie allen weiteren Komponenten wie FDD, HDD oder optischen Laufwerken. Achten Sie bitte darauf, dass kein Stecker des alten Netztesils mit einer Komponente verbunden ist. Nun entfernen Sie die Schrauben an der Rückseite des Netztesils und entnehmen Sie das Netzteil vorsichtig aus dem PC-Gehäuse. Achten Sie hierbei besonders darauf, dass sich keine Kabel an Komponenten verfangen und diese beschädigen.

Der Einbau Ihres neuen be quiet! SFX Power 2 / TFX Power 2 Netzteil:

- Setzen Sie das neue Netzteil nun an den vorgesehenen Platz im PC-Gehäuse und schrauben Sie es an der Rückseite mit den vier mitgelieferten Schrauben fest. Verwenden Sie keine übermäßige Kraft.
- Stecken Sie den 20/24-Pin Stecker in die vorgesehene Buchse am Mainboard. Wenn Sie über einen 24-Pin Anschluss verfügen, dann bringen Sie die zusätzlichen 4-Pins in die richtige Position, bevor Sie den Stecker in die Buchse am Mainboard stecken. Beim Einsatz eines Mainboards mit einem 20-Pin Stecker klappen Sie die zusätzlichen 4 Pins einfach zur Seite.
- Nun stecken Sie den 12V-P4-Stecker für die CPU in die vorgesehene Buchse auf dem Mainboard.

6. FEHLERBEHEBUNG

Bitte beachten Sie: Bei ATX-Mainboards wird das Netzteil vom Mainboard aktiviert, um den PC zu starten. Daher prüfen Sie bitte, entweder mit Hilfe des Mainboards- oder des Gehäusehandbuchs, ob der Ein- / Ausschalter korrekt verbunden wurde.

Achtung: Arbeiten an Stromquellen können zu lebensbedrohlichen Verletzungen führen. Bei Rauchspuren, beschädigten Kabeln und Einwirkung von Flüssigkeiten ist das Netzteil sofort vom Stromnetz zu trennen und danach nicht mehr in Betrieb zu nehmen. Schrauben Sie das Netzteil niemals auf. Im Inneren befinden sich Bauteile, die auch bei längerem Nichtgebrauch hohe Spannungen aufweisen können.

Bitte lassen Sie Reparaturen nur von autorisiertem Fachpersonal durchführen! Ein Öffnen des Gerätes führt zum Garantieverlust.

Wenn das System bei installiertem Netzteil nicht ordnungsgemäß funktioniert, überprüfen Sie bitte zuerst diese möglichen Fehlerquellen:

- Überprüfen Sie den korrekten und festen Sitz der Stromversorgungskabel zum Netzteil, sowie auch zur Steckdose. Idealerweise benutzen Sie eine separate Steckdose nur für das Computernetzteil.
- Prüfen Sie, ob sämtliche Anschlüsse korrekt miteinander verbunden worden sind und korrigieren Sie gegebenenfalls diese bei z.B. Fehlpolung.
- Kontrollieren Sie die Verbindung des Ein- / Ausschalters vom Gehäuse zum Mainboard. Halten Sie bei Bedarf das Handbuch zu Ihrem Mainboard bereit! Schalten Sie das Netzteil ein, indem Sie den Schalter auf Position „I“ stellen (nur SFX Power 2) und danach den Ein- / Ausschalter am Gehäuse betätigen. Falls das Netzteil sich weiterhin nicht einschalten lässt, fahren Sie mit dem nächsten Punkt fort.
- Überprüfen Sie Ihr System auf mögliche Kurzschlüsse oder defekte Hardware, indem Sie den Rechner ausschalten und alle nicht für den Start des Computers benötigten Geräte vom System trennen. Schalten Sie ihn wieder ein. Wiederholen Sie diesen Vorgang und schließen Sie nach jedem Neustart eines der Geräte an, bis Sie den vermeintlichen Defekt gefunden haben. Sollte das Netzteil wegen eines Kurzschlusses nicht reagieren, warten Sie bitte mindestens fünf Minuten mit dem erneuten Einschalten, da das Gerät mit einem Überlastungsschutz ausgestattet ist.

7. ZUBEHÖR

Im Lieferumfang des Netzteils ist folgendes Zubehör enthalten:
Kaltgerätekabel, Bedienungsanleitung, Kabelbinder, Schrauben zur Netzteilbefestigung

8. ENTSORGUNGSHINWEISE

Gebrauchte Elektro- und Elektronikgeräte dürfen gemäß europäischer Vorgaben* nicht mehr zum unsortierten Siedlungsabfall gegeben werden. Sie müssen getrennt erfasst werden. Das Symbol der Abfalltonne auf Rädern mit Balken weist auf die Notwendigkeit der getrennten Sammlung hin.



Helfen auch Sie mit beim Umweltschutz und sorgen Sie dafür dieses Gerät in die hierfür vorgesehenen Systeme der Getrenntsammlung zu geben, wenn Sie es nicht mehr weiter nutzen wollen.

In Deutschland sind Sie gesetzlich** verpflichtet, ein Altgerät einer vom unsortierten Siedlungsabfall getrennten Erfassung zuzuführen. Die öffentlich-rechtlichen Entsorgungsträger (Kommunen) haben hierzu Sammelstellen eingerichtet, an denen Altgeräte aus privaten Haushalten Ihres Gebietes für Sie kostenfrei entgegengenommen werden. Möglicherweise holen die rechtlichen Entsorgungsträger die Altgeräte auch bei den privaten Haushalten ab.

Bitte informieren Sie sich auch über Ihren lokalen Abfallkalender bei ihrer Stadt oder ihrer Gemeindeverwaltung über die in Gebiet zur Verfügung stehenden Möglichkeiten der Rückgabe oder Sammlung von Altgeräten.

* Entspricht der Richtlinie des europäischen Parlaments und des Rates über Elektro- und Elektronik-Altgeräte

** Entspricht dem Gesetz über das Inverkehrbringen, die Rücknahme und die umweltverträgliche Entsorgung von Elektro- und Elektronikgeräten (Elektro- und Elektronikgerätegesetz - ElektroG)

9. GARANTIE

- Zwei Jahre Herstellergarantie für Endkonsumenten (nur Ersterwerb vom autorisierten Bequiet Händler)
- Bitte bewahren Sie Ihren Originalkaufbeleg an einem sicheren Ort auf. Sie benötigen ihn, um unsere Garantieleistungen in Anspruch nehmen zu können.

Das Öffnen des Gerätes, Manipulationen oder bauliche Veränderungen jeglicher Art, sowie Beschädigungen durch äußere mechanische Einwirkungen führen zum totalen Garantieverlust. Die ausführlichen Garantiebedingungen können im Bereich "Service" unter www.bequiet.com eingesehen werden. Es gelten unsere Allgemeinen Garantiebestimmungen, die Sie unter www.bequiet.com im Internet abrufen können.

10. HERSTELLERANGABEN

Listan GmbH & Co. KG | Biedenkamp 3a | 21509 Glinde Deutschland

Für weitere Unterstützung erreichen Sie uns innerhalb Deutschlands unter der unten stehenden kostenlosen Service-Hotline, montags bis freitags von 09:00 bis 17:30 Uhr.

Kostenlose Hotline: 0800 – 0736736

Fax: 040-7367686-69

E-Mail: info@bequiet.com

Internet und PSU-Calculator: www.bequiet.com

11. COPYRIGHT

- Der Inhalt dieser Dokumentation darf ohne vorherige schriftliche Genehmigung durch Listan in

keiner Form, weder ganz noch teilweise, vervielfältigt, weitergegeben, verbreitet oder gespeichert werden.

- be quiet! ist eine eingetragene Marke der Firma Listan GmbH & Co. KG. Andere in dieser Dokumentation erwähnten Produkte- und Firmennamen können Marken oder Handelsnamen ihrer jeweiligen Eigentümer sein.
- Listan entwickelt entsprechend ihrer Politik die Produkte ständig weiter. Listan behält sich deshalb das Recht vor, ohne vorherige Ankündigungen jedem der in dieser Dokumentation beschriebenen Produkte Änderungen und Verbesserungen vorzunehmen.
- Listan ist unter keinen Umständen verantwortlich für den Verlust von Daten und Einkünften oder für jedweder besonderen, beiläufigen, mittelbaren oder unmittelbaren Schäden, wie immer diese auch zustande gekommen sind.
- Der Inhalt dieser Dokumentation wird so präsentiert, wie er aktuell vorliegt. Listan übernimmt weder ausdrücklich noch stillschweigend irgendeine Gewährleistung für die Richtigkeit oder Vollständigkeit des Inhalts dieser Dokumentation, einschließlich, aber nicht beschränkt auf die stillschweigende Garantie der Markttauglichkeit und der Eignung für einen bestimmten Zweck, es sei denn, anwendbare Gesetze oder Rechtssprechung schreiben zwingend eine Haftung vor. Listan behält sich das Recht vor, jederzeit ohne vorherige Ankündigung Änderungen an dieser Dokumentation vorzunehmen oder die Dokumentation zurückzuziehen.

1. INTRODUCTION

Nous sommes heureux que vous ayez choisi d'installer un bloc d'alimentation SFX Power 2 / TFX Power 2 de be quiet! dans votre PC. Avant la première mise en service, nous vous recommandons de lire attentivement ce manuel et d'en observer les consignes. Si vous avez d'autres questions, nous vous invitons à prendre contact avec notre service après-vente, dont vous trouverez les coordonnées dans la rubrique « Informations constructeur ».

2. CONSIGNES DE SÉCURITÉ



Avant la première mise en service, nous vous recommandons de lire attentivement ce manuel et d'en observer les consignes. C'est indispensable pour garantir le bon fonctionnement de votre alimentation.

SFX Power 2 / TFX Power 2 et ainsi vous donner entière satisfaction.

Veillez à ne jamais ouvrir votre bloc d'alimentation. Les composants électroniques qui se trouvent à l'intérieur peuvent être soumis à de hautes tensions et mettre en danger votre sécurité. Nous vous rappelons que même une fois débranchés, les composants restent sous tension. C'est la raison pour laquelle seul du personnel habilité et qualifié est autorisé à ouvrir un bloc d'alimentation. Par ailleurs nous vous rappelons que l'ouverture du bloc d'alimentation entraîne l'annulation de la garantie.

- Ne jamais manipuler un bloc d'alimentation avec les mains humides ou mouillées
- Ne pas insérer d'objet dans les orifices ou dans le ventilateur de l'alimentation
- Veuillez noter que votre bloc d'alimentation a été conçu pour fonctionner en intérieur, dans un environnement dépourvu d'humidité. L'utilisation de votre bloc d'alimentation en extérieur peut conduire à de sérieuses défaillances
- Ne manipulez pas votre bloc d'alimentation lorsqu'il est branché sur secteur. Dans ce cas, veuillez préalablement à mettre l'interrupteur du bloc en position «0» (pour les modèles de la gamme SFX Power 2 uniquement) et/ou débranchez la prise secteur
- En cas de court-circuit, veuillez ne pas remettre en marche votre bloc d'alimentation

Veillez vous assurer que votre PC est suffisamment ventilé, en utilisant des ventilateurs additionnels. Avec les systèmes d'aujourd'hui, les alimentations ne peuvent plus assurer seules la dissipation de la chaleur à l'intérieur de votre PC.

Si vous souhaitez nettoyer votre bloc d'alimentation, veuillez le débrancher. Il est fortement déconseillé d'utiliser un chiffon humide ou des produits de nettoyage. Nettoyez uniquement l'extérieur du bloc d'alimentation à l'aide d'un chiffon sec. Nous vous rappelons que l'ouverture de votre bloc d'alimentation annule la garantie.

Avant la première utilisation de votre bloc d'alimentation, il est recommandé de le laisser à température ambiante une heure avant de le mettre en marche. Cela permettra d'éviter toute condensation à l'intérieur de votre bloc.

3. CARACTÉRISTIQUES ET AVANTAGES DE VOTRE NOUVEAU BLOC D'ALIMENTATION

Stabilité irréprochable et performance assurée pour le processeur et la carte graphique :

La gamme SFX Power 2 se décline en 2 modèles, 300 et 400 W. La gamme TFX Power 2 est disponible en 300 W (en 2 versions : 80 Plus Gold et 80 Plus Bronze). Les deux gammes sont équipées de deux rails 12 V indépendants.

Excellent rendement :

Les alimentations SFX Power 2 et TFX Power 2 (80 Plus Bronze) atteignent un rendement de 87%. Le modèle TFX Power 2 (80 Plus Gold) atteint un rendement de 91%. Un excellent rendement signifie que le bloc d'alimentation convertit le courant alternatif entrant en courant continu avec un minimum de déperdition.

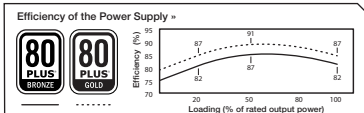

Respect de l'environnement :

Nos gammes SFX Power 2 / TFX Power 2 sont conformes à la directive RoHS et WEEE actuellement en vigueur dans l'Union Européenne.

Stabilité de tension :

La gamme SFX Power 2 / TFX Power 2 garantit des tensions solides et extrêmement stables à l'ensemble de vos composants, notamment grâce à l'utilisation de composants internes, sélectionnés pour leur niveau de qualité. Les blocs affichent des tensions de sortie extrêmement proches des spécifications, un gage de qualité indispensable pour une véritable exigence de performance.

Utilisation pratique et flexibilité de la connectique :

Les alimentations de la gamme SFX Power 2 / TFX Power 2 sont dotées de câbles gainés de qualité supérieure d'une longueur maximale de 50 cm / 65 cm. Elles disposent d'un connecteur PCIe pour une utilisation avec une carte graphique PCIe.

Grâce à leur connecteur 20+4 pin, les blocs SFX Power 2 / TFX Power 2 sont rétro compatibles avec toutes les cartes mères actuelles.

Une protection efficace des composants :

Les gammes SFX Power 2 / TFX Power 2 bénéficient de nombreuses sécurités pour protéger au mieux vos composants (OCP, OVP, UVP, OPP et SCP).

4. COMPATIBILITÉ

Les blocs d'alimentation SFX Power 2 / TFX Power 2 sont compatibles avec la plupart des spécifications des cartes mères et des alimentations :

- SFX Power 2 : Intel SFX12V Power Supply Design Guide Version 3.3
- TFX Power 2 : Intel TFX12V Power Supply Design Guide Version 2.4
- Intel C6/C7 Status pour les nouvelles générations de processeurs
- Directive Energy Star 5.2 & Directive ErP 2014

5. INSTALLATION DE VOTRE NOUVEAU BLOC D'ALIMENTATION

Nous vous invitons à lire le paragraphe « Consignes de sécurité » en préambule à l'installation de votre bloc d'alimentation.

Remarque : vous aurez besoin d'un tournevis pour effectuer l'installation de votre bloc d'alimentation. Utilisez exclusivement les vis livrées avec votre bloc car elles présentent le filetage requis.

Veillez commencer par démonter votre ancien bloc d'alimentation, en suivant les recommandations ci-dessous :

- Débranchez le PC et déconnectez avec précaution tous les câbles reliés au PC.
- Ouvrez le boîtier du PC en respectant les instructions du fabricant.
- Débranchez les connecteurs de la carte mère et des autres composants tels que les disques durs. Veillez à ce qu'aucun connecteur de l'ancienne alimentation ne soit relié à un composant.
- Retirez les vis se trouvant à l'arrière de l'alimentation et sortez-la avec précaution du boîtier PC. Pour ce faire, veillez à ce qu'aucun câble ne se prenne dans les composants et ne les endommage.

Montage de votre nouveau bloc d'alimentation SFX Power 2 / TFX Power 2 :

- Placez le nouveau bloc d'alimentation à l'emplacement prévu dans le boîtier et fixez-le sur la face arrière, à l'aide des quatre vis fournies. Veillez à n'exercer aucune pression excessive.
- Branchez le connecteur 20/24 broches dans la fiche correspondant à la carte mère. Si la carte mère est équipée en 24 broches, mettez les quatre broches additionnelles dans la position correcte et branchez le connecteur mâle dans le connecteur femelle de la carte mère. En cas d'utilisation d'une carte mère à connecteur 20 broches, rabattez simplement les 4 broches surnuméraires sur le côté.
- Branchez ensuite le connecteur 12V-P4/ 12V-P8 du processeur dans le connecteur femelle prévu à cet effet sur la carte mère.

6. DÉPANNAGE

Remarque : Si vous avez une carte-mère ATX, c'est la carte-mère qui pilote l'alimentation pour démarrer le PC. Nous vous invitons donc à consulter le manuel de la carte-mère ou du boîtier afin de vérifier si le bouton on/off est correctement branché.

Attention : manipuler des éléments sous tension comporte un risque de blessures graves voire mortelles. Si vous constatez des traces de fumée, des câbles endommagés ou des dégâts provoqués par un liquide, il faut débrancher immédiatement le bloc d'alimentation du secteur et ne plus l'utiliser.

Veillez confier la réparation de votre boîtier exclusivement à un personnel habilité.

L'ouverture du bloc d'alimentation entraîne l'annulation de la garantie.

Si, suite à l'installation de votre nouveau bloc d'alimentation, votre configuration ne fonctionne pas correctement, nous vous recommandons de vérifier les points suivants :

- Vérifiez que le cordon d'alimentation électrique est correctement et fermement branché au bloc d'alimentation ainsi qu'à la prise secteur. Veuillez, si possible, utiliser une prise séparée pour brancher le bloc d'alimentation de l'ordinateur.
- Vérifiez que tous les connecteurs sont correctement enfoncés et corrigez les erreurs éventuelles comme les inversions de polarité.
- Contrôlez le branchement de l'interrupteur marche/arrêt du boîtier à la carte mère. N'hésitez pas à lire le manuel d'utilisation de votre carte mère en cas de nécessité.
- Mettez le bloc d'alimentation sous tension en plaçant l'interrupteur sur la position « I » (pour les modèles de la gamme SFX Power 2 uniquement) et en actionnant l'interrupteur marche/arrêt du boîtier. Si le bloc d'alimentation ne s'allume toujours pas, passez au point suivant.
- Vérifiez que le système ne présente pas d'éventuels courts-circuits et qu'il n'y a aucun matériel défectueux. Pour ce faire, éteignez l'ordinateur et débranchez du système tous les appareils qui ne sont pas nécessaires au démarrage de l'ordinateur. Remettez le système sous tension. Après chaque redémarrage réussi, répétez cette procédure en ayant rebranché l'un des appareils, jusqu'à identifier celui qui provoque la panne. Si le bloc d'alimentation ne réagit pas en raison d'un court-circuit, veuillez attendre au moins cinq minutes avant de redémarrer l'ordinateur, car votre bloc d'alimentation est doté d'un système de protection contre les surcharges.

7. ACCESSOIRES

Votre bloc d'alimentation est livré avec les accessoires suivants :
un cordon secteur, un manuel d'utilisation, des attache-câbles, des vis pour la fixation du bloc d'alimentation.

8. CONSIGNES D'ÉLIMINATION ET DE RECYCLAGE

En application des directives européennes*, les appareils électriques et électroniques usagés ne peuvent plus être jetés avec les déchets ménagers. Ils doivent être triés, comme l'indique le symbole du conteneur à déchets barré d'une croix.



Contribuez vous aussi à la protection de l'environnement. Lorsque votre appareil n'est plus utilisable, conformez-vous aux règles en vigueur dans votre localité et ne jetez pas votre appareil avec les déchets ménagers.

* Directive 2002/96/EG du Parlement et du Conseil Européens en date du 27 janvier 2003 sur les appareils électriques et électroniques usagés (DEEE)

** Loi sur la mise en circulation, la collecte et l'élimination non polluante des appareils électriques et électroniques en date du 16 mars 2005

9. GARANTIE

- 2 ans de garantie constructeur pour le consommateur final (uniquement dans le cadre d'un achat initial auprès d'un distributeur be quiet! agréé).
- L'application de la garantie est soumise à la communication du numéro de série, de la référence, ainsi qu'à la présentation de votre facture d'achat. Votre alimentation doit avoir été achetée auprès d'un distributeur agréé be quiet!. Pensez à la conserver.
- L'ouverture du bloc ainsi que toutes modifications techniques ou interventions extérieures entraînent l'annulation de la garantie.
- Nous vous invitons à vous reporter à nos conditions générales de garantie, sur le site www.bequiet.com dans la rubrique Service/Garantie constructeur.

Nos conditions générales de vente s'appliquent. Elles sont disponibles sur notre site internet : www.bequiet.com

10. INFORMATIONS CONSTRUCTEUR

be quiet! est une marque appartenant à

Listan GmbH & Co. KG – Biedenkamp 3a – 21509 Glinde – Allemagne

Si vous avez besoin de joindre notre service après-vente, vous pouvez contacter notre numéro vert, du lundi au vendredi, de 09h à 18h :

Tél. 0800 469 209

ou envoyer un courriel sur service@bequiet.com

Internet et configurateur : www.bequiet.com

11. DROITS D'AUTEUR

- Le contenu de la présente documentation ne peut être reproduit, distribué, diffusé ou enregistré d'aucune manière que ce soit, ni en tout ni en partie, sans l'autorisation préalable écrite de Listan GmbH & Co. KG.
- be quiet! est une marque déposée de la société Listan GmbH & Co. KG. Les autres noms de produits et de sociétés mentionnés dans la présente documentation peuvent être des marques ou des noms commerciaux appartenant à leurs propriétaires respectifs.
- Listan procède au développement continu de ses produits conformément à sa politique. Par conséquent, Listan se réserve le droit de procéder à des modifications et améliorations de chacun des produits décrits dans la présente documentation, sans aucun préavis.
- Listan décline toute responsabilité en cas de pertes de données et de revenus, de dommages particuliers, accessoires, directs ou indirects, quels qu'ils soient, et quelle qu'en soit l'origine.
- La présente documentation décrit le produit sous sa forme actuelle. Listan décline toute responsabilité expresse ou tacite pour l'exactitude et l'intégralité du contenu de la présente documentation, y compris, sans s'y limiter, de la garantie tacite de l'aptitude à la commercialisation et à un usage défini, sauf dans les cas où la législation applicable ou la jurisprudence exigent une telle responsabilité. Listan se réserve le droit de procéder à tout moment et sans avis préalable à des modifications de la présente documentation, ou à son retrait.

1. WPROWADZENIE

Cieszymy się, że zdecydowali się Państwo na zamontowanie w swoim komputerze zasilacza be quiet! serii SFX Power 2 / TFX Power 2. Aby od razu odpowiedzieć na Państwa ewentualne pierwsze pytania, opisaliśmy zalety i cechy szczególne serii zasilaczy SFX Power 2 / TFX Power 2 w niniejszej instrukcji obsługi. Dalsze pytania prosimy kierować do pracowników Działu Obsługi Klienta – patrz dane kontaktowe, punkt Dane producenta.

2. WSKAZÓWKI DOTYCZĄCE BEZPIECZEŃSTWA

Przed pierwszym uruchomieniem proszę zastosować się do wszystkich punktów niniejszej instrukcji. Tylko wtedy zapewniona jest niezakłócona oraz długotrwała praca zasilacza SFX Power 2 / TFX Power 2.



Nigdy nie należy otwierać obudowy zasilacza, gdyż wbudowane części elektroniczne wytwarzają niebezpieczne wysokie napięcia. Również po odłączeniu od sieci części zasilacza mogą wytwarzać wysokie napięcie, dlatego może on zostać otworzony jedynie przez autoryzowany personel fachowy. Otworzenie urządzenia powoduje wygaśnięcie gwarancji.

- Nie należy włączać urządzenia mokrymi lub wilgotnymi rękami.
- Nie należy wtykać innych przedmiotów w otwór wentylatora zasilacza.
- Należy mieć na względzie, że uruchamianie zasilacza przewiduje się w pomieszczeniach o niskiej wilgotności powietrza. Praca zasilacza na zewnątrz prowadzi do jego poważnych uszkodzeń.
- Nie należy manipulować przy zasilaczu, gdy jest on podłączony do sieci. Należy ustawić wyłącznik sieciowy na pozycję „0” (tylko w przypadku SFX Power 2) oraz/lub wyjąć wtyczkę z gniazdka.
- W razie zwarcia w urządzeniu należy zdemontować kabel sieciowy i nie uruchamiać ponownie zasilacza.

Komputer nie może być używany bezpośrednio obok grzejnika lub innego źródła ciepła.

Należy zadbać o wystarczającą wentylację komputera przez zamontowanie dodatkowych wentylatorów. Przy dzisiejszych złożonych i wydajnych systemach sam zasilacz nie wystarczy już do odprowadzania ciepła wytwarzanego wewnątrz obudowy.

W celu oczyszczenia zasilacza należy go całkowicie odłączyć z sieci. Nie należy stosować wilgotnych ściereczek ani środków czyszczących. Należy wyczyścić zasilacz jedynie z zewnątrz suchą ściereczką. Otworzenie urządzenia prowadzi do utraty gwarancji. Przed uruchomieniem zasilacz powinien leżeć godzinę w temperaturze pokojowej, aby zapobiec utworzeniu się w nim skroplin.

3. KORZYŚCI I ZALETY TECHNICZNE TWOJEGO NOWEGO ZASILACZA

Bardzo wysoka wydajność i stabilność dla CPU oraz GPU:

Seria SFX Power 2 to dwa modele o mocy 300W i 400W. Natomiast seria TFX Power 2 dostępna jest w dwóch wersjach o mocy 300W (80PLUS Gold + 80PLUS Bronze). Obie serie wyposażone są w układ z dwiema oddzielnymi, mocnymi liniami 12V.

Wysoka sprawność:

Zasilacze serii SFX Power 2 i TFX Power 2 (80

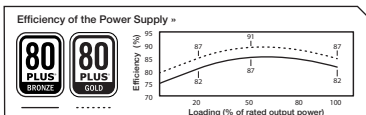

PLUS Bronze) posiadają sprawność do 87%. Natomiast TFX Power 2 (80 PLUS Gold) to bardzo wysoka sprawność do 91%. Wysoka sprawność oznacza, iż zasilacz przetwarza wchodzący prąd zmienny jedynie z małymi stratami w prąd stały.

Ekologia:

Zasilacze serii SFX Power 2 / TFX Power 2 odpowiadają aktualnym dyrektywom RoHS oraz WEEE Unii Europejskiej.

Stabilność napięć:

Zasilacze serii SFX Power 2 / TFX Power 2 zapewniają doskonałą stabilność zasilania napięciowego komponentów Państwa komputera, co jest możliwe dzięki wykorzystaniu elementów o wysokiej jakości. Napięcia wyjściowe osiągają wartość bardzo przybliżoną do optymalnej wartości zadanej, co jest szczególnie istotne przy wysokich wymaganiach dotyczących mocy.

Wygodne użytkowanie i optymalna ilość złączy:

Zasilacze SFX Power 2 / TFX Power 2 wyposażone są wysokiej jakości przewody w oplotach. Długość przewodów wynosi do 50cm / 65cm. Posiadają jedno złącze PCI Express przeznaczone do podłączenia kart graficznych PCI Express. Dzięki zastosowaniu rozłączalnej wtyczki 20 na 24 pin, seria SFX Power 2 / TFX Power 2 jest także kompatybilna wstecznie z wszystkimi specyfikacjami płyt głównych.

Najlepsza ochrona komponentów:

Pełny pakiet uznanych zabezpieczeń (OCP, OVP, UVP, OPP oraz SCP) zapewnia bezpieczeństwo Twoich komponentów.

4. KOMPATYBILNOŚĆ

Zasilacze be quiet! serii SFX Power 2 / TFX Power 2 są kompatybilne ze wszystkimi aktualnie stosowanymi specyfikacjami zasilaczy oraz płyt głównych, jak m.in.

- SFX Power 2: Intel SFX12V Power Supply Design Guide wersja 3.3
- TFX Power 2: Intel TFX12V Power Supply Design Guide wersja 2.4
- nowa generacja procesorów Intel C6/C7
- wytyczne Energy Star 5.2 & dyrektywa ErP 2014

5. INSTALACJA NOWEGO ZASILACZA

Przed rozpoczęciem instalacji należy przeczytać punkt „Wskazówki bezpieczeństwa”.

Uwaga: Do zamontowania zasilacza w komputerze potrzebny będzie śrubokręt. Należy użyć śrub dostarczonych wraz z zasilaczem, gdyż posiadają one odpowiednie gwinty.

Najpierw należy wymontować stary zasilacz. W tym celu należy postępować następująco:

- Odłączyć komputer od wszystkich źródeł prądu, a następnie ostrożnie wyciągnąć wszystkie kable podłączone do komputera.
- Następnie otworzyć obudowę komputera, stosując się do instrukcji producenta.
- Odłączyć wszystkie wtyczki od płyty głównej i wszystkich innych komponentów, jak stacja dyskiety, dysk twardy oraz napędy optyczne. Upewnić się, iż żadna wtyczka starego zasilacza nie jest połączona z żadnym komponentem systemu. Teraz wyciągnąć śruby z tyłu zasilacza i ostrożnie go wyjąć z obudowy komputera. Zwrócić przy tym szczególną uwagę na to, aby kable nie wplątały się w komponenty systemu i nie uszkodziły ich.

Montaż nowego zasilacza be quiet! SFX Power 2 / TFX Power 2:

- Umieścić nowy zasilacz w odpowiednim miejscu wnętrza obudowy i przymocować jego tylną stronę czterema dostarczonymi śrubami. Nie należy stosować nadmiernej siły.
- Włożyć 20/24-pinową wtyczkę w odpowiednie gniazdo na płycie głównej. Jeżeli dostępne jest przyłącze 24-pinowe, przed włożeniem wtyczki do gniazda na płycie głównej ustawić 4 dodatkowe piny we właściwej pozycji. W przypadku użycia płyty głównej z wtyczką 20-pinową należy odchylić 4 dodatkowe piny na bok.
- Teraz włożyć wtyczkę 12V-P4/ 12V-P8 zasilającą jednostkę CPU w odpowiednie gniazdo na płycie głównej.

6. USUWANIE USTEREK

Uwaga: Jeśli posiadasz płytę główną ATX, w celu uruchomienia komputera zmień ustawienia płyty głównej. Proszę się upewnić, z pomocą podręcznika użytkownika płyty głównej lub obudowy, czy włącznik/wyłącznik został poprawnie podłączony.

Uwaga: Praca przy źródłach prądu może prowadzić do urazów zagrażających życiu. W razie wystąpienia smug dymu, uszkodzenia kabli oraz kontaktu z substancjami ciekłymi należy natychmiast wyłączyć zasilacz z sieci i nie uruchamiać go ponownie.

Nigdy nie należy rozkręcać zasilacza. Wewnątrz zasilacza znajdują się elementy, które mogą wykazywać wysokie napięcia również po długiej przerwie w użytkowaniu.

Naprawy mogą być wykonywane tylko przez autoryzowany personel specjalistyczny.

Otworzenie urządzenia prowadzi do utraty gwarancji.

Jeżeli system z zainstalowanym zasilaczem nie funkcjonuje prawidłowo, należy sprawdzić najpierw poniższe możliwe przyczyny błędów:

- Proszę sprawdzić, czy kabel zasilania jest prawidłowo i trwale podłączony do zasilacza oraz do gniazdka. Zalecamy używanie odrębnego gniazdka tylko dla zasilacza komputera.
- Proszę się upewnić, czy wszystkie łącza zostały prawidłowo ze sobą połączone i ewentualnie skorygować błędy, np. w przypadku nieumyślnej zamiany kierunków kabla.
- Proszę sprawdzić połączenie włącznika/wyłącznika obudowy z płytą główną. W razie potrzeby warto mieć pod ręką podręcznik użytkownika płyty głównej! Włączyć zasilacz przez ustawienie przełącznika na pozycji „I” (tylko w przypadku SFX Power 2) oraz przyciśnięcie włącznika/wyłącznika na obudowie. Jeżeli zasilacz w dalszym ciągu nie został włączony, proszę przejść do następujących punktów.
- Proszę sprawdzić, czy w systemie nie występują ewentualne zwarcia lub uszkodzony sprzęt. W tym celu należy wyłączyć komputer i odłączyć wszystkie urządzenia, które nie są konieczne przy starcie komputera. Następnie proszę ponownie włączyć komputer. Należy powtórzyć tę czynność, podłączając po każdym ponownym uruchomieniu jedno z urządzeń, do momentu znalezienia usterki. Jeżeli zasilacz nie reaguje z powodu zwarcia, proszę odczekać przynajmniej 5 minut zanim zostanie ponownie włączony, gdyż urządzenie jest wyposażone w zabezpieczenie przeciążeniowe.

7. AKCESORIA

W skład zestawu zasilacza wchodzi następujące akcesoria:

kabel zasilający, instrukcja obsługi, opaski do przewodów, śruby do zamocowania zasilacza

8. WSKAZÓWKI DOTYCZĄCE RECYCLINGU



Zgodnie z europejskimi przepisami* niedozwolone jest wyrzucanie używanych urządzeń elektrycznych oraz elektronicznych do zwykłych pojemników na śmieci. Muszą one zostać zebrane oddzielnie. Symbol kubła na śmieci na kółkach wskazuje na konieczność oddzielnego zbierania tych odpadów.

Proszę wesprzeć ochronę środowiska i zadbać o to, aby urządzenie, którego nie chcą Państwo już używać, trafiło na specjalne wysypisko odpowiednie dla takich odpadów.

W Niemczech są Państwo ustawowo** zobowiązani do przekazywania starych urządzeń na specjalne dla tych celów wysypisko. Podmioty odpowiedzialne w świetle prawa publicznego za przetwarzanie odpadów (gminy) stworzyły w tym celu specjalne punkty zbioru, w których stare urządzenia pochodzące z gospodarstw prywatnych danego obszaru są bezpłatnie przyjmowane. W niektórych przypadkach podmioty prawne odpowiedzialne za przetwarzanie odpadów odbierają od gospodarstw prywatnych stare urządzenia również bezpośrednio.

Proszę zasięgnąć informacji dotyczących lokalnego kalendarza zbierania odpadów lub też dostępnych w regionie możliwości zwrotu lub zbioru starych urządzeń.

* Zgodne z Dyrektywą Parlamentu Europejskiego i Rady Europejskiej w sprawie zużytego sprzętu elektrycznego i elektronicznego (WEEE)

** Dostosowane do Ustawy o wprowadzeniu do obiegu, odbiorze i bezpiecznym dla środowiska przetwarzaniu sprzętu elektrycznego i elektronicznego (Ustawa o sprzęcie elektrycznym i elektronicznym - ElektroG).

9. GWARANCJA

- Produkt objęty jest 2-letnią gwarancją producenta dla klienta końcowego.
- Roszczenia gwarancyjne mogą być rozpatrywane tylko i wyłącznie po dołączeniu dowodu zakupu (faktura/paragon) od autoryzowanego dystrybutora be quiet! Przechowuj paragon w bezpiecznym miejscu.
- Otwarcie urządzenia, jakiegokolwiek manipulacje, modyfikacje techniczne i szkody wynikające z zewnętrznej siły mechanicznej powodują utratę gwarancji.
- Szczegółowe warunki gwarancji, dostępne są w zakładce Serwis/Warunki gwarancji na stronie głównej www.bequiet.com.

Chcesz poznać warunki współpracy, szczegóły na www.bequiet.com

10. DANE PRODUCENTA

Listan GmbH & Co del KG. Biedenkamp 3a 21509 Glinde Niemcy

tel. 0800 – 0736736 faks 040-7367686-69

e-mail: info@bequiet.com

Strona internetowa i kalkulator PSU: www.bequiet.com

Kontakt w jęz. polskim:

Poniedziałek – Piątek 9:00 – 17:00

Listan Poland Sp. z o.o.

ul. Drzeworytników 66

01-385 Warszawa

e-mail: serwis@listan.pl

tel. 22 664 20 58

11. PRAWA AUTORSKIE

- Zabronione jest powielanie, przekazywanie, rozpowszechnianie lub zapis treści tej dokumentacji w dowolnej formie w całości lub częściowo bez uprzedniego pisemnego zezwolenia firmy Listan.
- be quiet! jest zarejestrowaną marką firmy Listan GmbH & Co. KG. Inne wymienione w niniejszej dokumentacji produkty oraz nazwy firm mogą stanowić marki lub nazwy handlowe konkretnych właścicieli.
- Listan stale rozwija produkty zgodnie z polityką firmy. Z tego powodu Listan zastrzega sobie prawo do dokonywania zmian i udoskonań każdego z opisanych w niniejszej dokumentacji produktów, bez wcześniejszego uprzedzenia.
- Listan nie ponosi w żaden sposób odpowiedzialności za stratę danych i dochodów, a także za szczególne, przypadkowe, pośrednie lub bezpośrednie szkody, niezależnie od drogi ich powstania.
- Treść niniejszej dokumentacji jest zaprezentowana zgodnie z aktualnym stanem. Listan nie ponosi wyraźnej ani domniemanej odpowiedzialności za prawidłowość i kompletność treści niniejszej dokumentacji, włącznie, jednak bez ograniczenia do domniemanej gwarancji wartości handlowej oraz przydatności do konkretnego celu, chyba że stosowne ustawodawstwo lub sądownictwo nakazują przymusową odpowiedzialność. Listan zastrzega sobie prawo do dokonania zmian w niniejszej dokumentacji lub jej wycofania bez uprzedniego zawiadomienia.

1. INTRODUCCIÓN

Gracias por haber escogido un bloque de alimentación be quiet! de la serie SFX Power 2 / TFX Power 2 para su ordenador. Antes de usar el dispositivo por primera vez, siga todos los puntos de este manual. Si tiene más dudas, consulte a nuestro servicio de atención al cliente. Para ello, vea los datos de contacto del punto Datos del fabricante.

2. INDICACIONES DE SEGURIDAD



Sólo así podremos garantizarle un correcto funcionamiento del bloque de alimentación y quedará plenamente satisfecho con el SFX Power 2 / TFX Power 2.

- No abra nunca la cubierta del bloque de alimentación; las piezas electrónicas que este contiene generan altas tensiones peligrosas. Incluso una vez desenchufado, las piezas siguen generando alta tensión, por lo que sólo personal autorizado y especializado puede abrir el bloque de alimentación.
- La garantía deja de tener validez si se abre el dispositivo.
- No coja nunca el aparato en funcionamiento con las manos mojadas o húmedas.
- No introduzca objetos por los orificios ni la ventilación del bloque de alimentación.
- Procure que no haya un elevado grado de humedad atmosférica en el espacio interior donde use el bloque de alimentación. El uso del bloque de alimentación en exteriores provoca daños severos.

Nunca trabaje con la fuente de alimentación mientras esté conectada a la red. En este caso, fije siempre el interruptor de encendido en "0" (sólo para SFX Power 2) y/o desconecte el enchufe de red.

Si se produce un cortocircuito en el aparato, retire el cable de alimentación y no vuelva a poner en funcionamiento el bloque de alimentación.

Procure suficiente ventilación en la caja del ordenador mediante otros ventiladores, puesto que ya no basta un bloque de alimentación sin más ayuda para disipar el calor producido en la caja de los complejos y potentes sistemas actuales.

En caso de que desee limpiar el bloque de alimentación, desenchúfelo totalmente y no use paños húmedos ni detergentes. Limpie el bloque de alimentación sólo por el exterior con ayuda de un paño seco. Abrir el aparato conlleva la anulación de la garantía.

Ponga el bloque de alimentación en funcionamiento cuando lleve una hora en un entorno ventilado; de lo contrario, se podría condensar humedad en el bloque de alimentación.

3. BENEFICIOS Y VENTAJAS TÉCNICAS DEL NUEVO BLOQUE DE ALIMENTACIÓN

Estabilidad y rendimiento elevados para CPU y GPU:

La serie SFX Power 2 está disponible en dos modelos con capacidad de 300 W y 400 W. La serie TFX Power 2 está disponible en dos modelos con capacidad de 300 W (80PLUS Gold + 80PLUS Bronze). Ambas series ofrecen un diseño potente de raíl dual de 12 V.

Alta eficiencia:

Las fuentes de alimentación SFX Power 2 y TFX Power 2 (80PLUS Bronze) presentan una eficiencia de hasta el 87%. El modelo

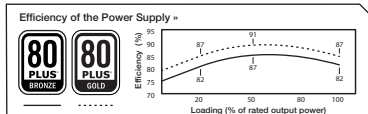

TFX Power 2 (80PLUS Gold) tiene una eficiencia de hasta el 91%. La alta eficiencia se refleja en que la fuente de alimentación puede convertir la corriente alterna entrante en corriente continua con muy poca pérdida.

Ecológico:

Los bloques de alimentación de la serie SFX Power 2 / TFX Power 2 cumplen las Directivas actuales RoHS y RAEE de la Unión Europea.

Estabilidad de la tensión:

Los bloques de alimentación de la serie SFX Power 2 / TFX Power 2 disponen de una estabilidad única en el suministro de tensión a sus componentes. Esta se genera gracias al uso de piezas de alta calidad. Así se mantienen las tensiones de salida muy cerca del valor nominal óptimo, lo que resulta necesario cuando se exige una gran potencia.

Uso cómodo y flexibilidad de conexión óptima:

Los bloques de alimentación de SFX Power 2 / TFX Power 2 disponen de cables con un revestimiento de calidad de hasta 50 cm. Presentan 1 conector PCI Express para usar con tarjetas gráficas PCI Express. Gracias a un conector principal que se puede ampliar de 20 a 24 pines, la serie SFX Power 2 / TFX Power 2 también es compatible con todas las especificaciones inferiores convencionales de placa base.

Protección superior de componentes:

La suite completa de protección internacional de primera (OCP, OVP, UVP, OPP y SCP) confiere una excelente protección para todos sus componentes.

4. COMPATIBILIDAD

Los bloques de alimentación de la serie SFX Power 2 / TFX Power 2 son compatibles con todas las especificaciones convencionales actuales de bloques de alimentación y placas base como:

- Intel STX12V Power Supply Design Guide, versión 3.3
- TFX Power 2: Intel TFX12V Power Supply Design Guide versión 2.4
- Estado de Intel C6/C7 de la nueva generación de procesadores
- Directivas Energy Star 5.2 & Directiva ErP 2014

5. INSTALACIÓN DE SU NUEVO BLOQUE DE ALIMENTACIÓN

Lea el punto „Indicaciones de seguridad“ antes de comenzar con la instalación.

Observación: para montar el bloque de alimentación en el PC, necesita un destornillador. Utilice sólo los tornillos suministrados ya que disponen de la rosca correcta.

Primero, desmonte el antiguo bloque de alimentación. Para ello, proceda del siguiente modo:

- Desconecte el PC de toda alimentación eléctrica y desenchufe con cuidado todos los cables conectados al PC.
- Abra la caja del PC siguiendo las instrucciones del manual del fabricante.
- Desenchufe todos los conectores de la placa base, así como todos los componentes restantes como FDD, HDD o unidades ópticas. Compruebe que los conectores del bloque de alimentación antiguo no estén conectados a ningún componente.
- Ahora extraiga los tornillos de la parte trasera del bloque de alimentación y retire con cuidado el bloque de alimentación de la caja del PC. Preste especial atención a que no se enganchen cables en

los componentes y los daños.

Montaje del nuevo bloque de alimentación be quiet! SFX Power 2 / TFX Power 2:

- Coloque ahora el nuevo bloque de alimentación en el lugar previsto en la caja del PC, y atorníllelo a la parte trasera con los cuatro tornillos suministrados. No aplique demasiada fuerza para ello.
- Inserte el conector de 20/24 pines en la toma prevista para ello de la placa base. Si dispone de una conexión de 24 pines, coloque los 4 pines adicionales en la posición correcta antes de insertar el conector en la toma de la placa base. Si usa una placa base con un conector de 20 pines, pliegue los 4 pines restantes al lado.
- Conecte ahora el conector de 12 V-P4 / para el CPU en la toma prevista sobre la placa base.

6. SOLUCIÓN DE ERRORES

A tener en cuenta: En los sistemas ATX, la placa base activa el bloque de alimentación para iniciar el PC. Por lo tanto, compruebe si el interruptor de encendido/apagado está bien conectado con ayuda del manual de la placa base o la caja.

Atención: Manipular fuentes de energía puede provocar lesiones mortales. Si hay indicios de humo, cables dañados o líquidos, desenchufe inmediatamente el bloque de alimentación y no vuelva a ponerlo en funcionamiento.

No desatornille nunca el bloque de alimentación. En el interior hay piezas que pueden presentar tensiones altas incluso tras un largo período de inactividad. Encargue las reparaciones sólo a personal especializado autorizado. Abrir el aparato conlleva la anulación de la garantía.

Si el sistema no funciona correctamente con el bloque de alimentación instalado, compruebe primero las siguientes posibles causas de error:

- Compruebe que el cable de alimentación esté enchufado correctamente al bloque de alimentación y a la toma de corriente. A ser posible, utilice una toma diferente para el bloque de alimentación del ordenador.
- Compruebe si todas las conexiones están unidas correctamente entre sí y corríjelas si es necesario, p. ej. en caso de falsa polaridad.
- Compruebe la conexión del interruptor de encendido / apagado de la caja a la placa base. Tenga preparado el manual de la placa base por si fuera necesario. Encienda el bloque de alimentación poniendo el interruptor en la posición „I“ (sólo para SFX Power 2) y pulse el interruptor de encendido / apagado de la caja. Si sigue sin poder encender el bloque de alimentación, proceda con el siguiente punto.
- Compruebe su sistema por si hubiera cortocircuitos o hardware defectuoso; para ello, apague el equipo y desenchufe del sistema todos los dispositivos que no sean necesarios para iniciar el ordenador. Enciéndalo de nuevo. Repita este proceso y conecte uno de los dispositivos con cada reinicio hasta que encuentre el posible defecto. Si el bloque de alimentación no reacciona debido a un cortocircuito, espere al menos 5 minutos antes de encenderlo de nuevo, dado que el dispositivo está equipado con una protección contra sobrecarga.

7. ACCESORIOS

En el pack de entrega del bloque de alimentación, se incluyen los siguientes accesorios:

Cable de alimentación, Instrucciones de uso, Abrazadera para cables, Tornillos para fijar el bloque de alimentación

8. INDICACIONES PARA LA ELIMINACIÓN



Los dispositivos eléctricos y electrónicos usados ya no se pueden eliminar con la basura común sin clasificar, conforme a las normativas europeas*. Se tienen que desechar por separado. El símbolo tachado del contenedor con ruedas indica la necesidad de tratar este residuo aparte.

Ayude a proteger el medio ambiente y encárguese de tirar este aparato en la basura especial cuando ya no lo quiera volver a usar.

En Alemania, está obligado** por ley a desechar un dispositivo usado por separado de la basura convencional sin clasificar. Las empresas públicas encargadas de recoger la basura (municipios) han creado puntos de recogida donde se pueden reciclar los dispositivos domésticos usados de forma gratuita.

También es posible que estas empresas de recogida de basura vayan a buscar los dispositivos usados a los domicilios particulares.

Infórmese asimismo del calendario de recogida de basura local o, en el ayuntamiento, de las posibilidades de recogida de dispositivos usados en su zona.

* Conforme con la Directiva del Parlamento Europeo y el Comité Europeo sobre desperdicio de equipos eléctricos y electrónicos

** De acuerdo con la ley sobre ventas, el retorno y desecho sustentable de equipos eléctricos y electrónicos (Acto de Equipamiento Eléctrico y Electrónico - ElektroG)

9. GARANTÍA

- 2 años de garantía del fabricante para el consumidor final (sólo para compra original de distribuidores autorizados de be quiet!).
- Se requerirá el justificante de compra original antes de poder ejercer el derecho de garantía. Guárdelo en un lugar seguro.
- La apertura del dispositivo, la manipulación y/o la modificación técnica de cualquier tipo, así como los daños por fuerzas mecánicas externas, anularán la garantía.
- Para conocer los términos y condiciones de la garantía en su totalidad, vaya al apartado de servicio técnico y condiciones de garantía en www.bequiet.com.

Se aplicarán nuestros términos y condiciones comerciales generales; para conocerlos, consulte www.bequiet.com en Internet.

10. DATOS DEL FABRICANTE

Listan GmbH & Co. KG | Biedenkamp 3a | 21509 Glinde | Alemania

Si necesita más ayuda, póngase en contacto con nosotros, dentro de Alemania, a través del teléfono gratuito, de lunes a viernes, de 09:00 a 17:30 horas.

Tel. 0800 – 0736736. Fax 040-7367686-69

E-mail: info@bequiet.com.

Página web y calculadora de bloque de alimentación: www.bequiet.com

11. COPYRIGHT

- El contenido del presente documento no se puede reproducir, transmitir, publicar ni guardar de ninguna forma, ya sea total o parcialmente, sin la autorización previa por escrito de Listan.
- be quiet! es una marca registrada de la empresa Listan GmbH & Co. KG. Los demás nombres de productos y empresas que se citen en el presente documento pueden ser marcas o nombres comerciales de sus respectivos propietarios.
- Listan, de acuerdo con su política, sigue avanzando en el desarrollo de sus productos. Por lo tanto, Listan se reserva el derecho de realizar modificaciones y mejoras, sin previo aviso, en los productos descritos en el presente documento.
- Bajo ningún concepto, Listan será responsable de la pérdida de datos o información ni de daños especiales, ocasionales, directos o indirectos, independientemente de cómo se produzcan.
- El contenido del presente documento se muestra tal como consta actualmente. Listan no asume ninguna garantía expresa ni tácita de la corrección o totalidad del contenido del presente documento, inclusive, pero no limitado a la garantía tácita de la aptitud comercial y la idoneidad para un fin determinado, a no ser que una ley aplicable o jurisprudencia prescriban una responsabilidad. Listan se reserva el derecho de realizar modificaciones en el presente documento en cualquier momento, y de retirarlo.

TECHNICAL DATA

Technische Daten, Données technique, Datos técnico, Dati tecnici, Dane techniczne

1. LABEL

AC Input		100 - 240Vac 50 - 60Hz 6 - 3.5A					
DC Output		3.3V	5V	12V1	12V2	-12V	5VSB
SFX Power 2 400W	Max. Current	21A	22A	17A	16A	0.5A	2.5A
	Max. Combined Power	120W		400W			

AC Input		100 - 240Vac 50 - 60Hz 4.5 - 2.5A					
DC Output		3.3V	5V	12V1	12V2	-12V	5VSB
SFX Power 2 300W	Max. Current	21A	20A	14A	16A	0.5A	2.5A
	Max. Combined Power	103W		300W			

AC Input		100 - 240Vac 50 - 60Hz 4 - 2A					
DC Output		3.3V	5V	12V1	12V2	-12V	5VSB
TFX Power 2 300W Gold	Max. Current	18A	18A	13A	13A	0.3A	3.0A
	Max. Combined Power	103W		24A		288W	
300W							

AC Input		100 - 240Vac 50 - 60Hz 4 - 2A					
DC Output		3.3V	5V	12V1	12V2	-12V	5VSB
TFX Power 2 300W Bronze	Max. Current	21A	15A	13A	13A	0.3A	2.0A
	Max. Combined Power	103W		22A		264W	
300W							

2. VOLTAGE REGULATION

DC Output	3.3V	5V	12V	-12V	5VSB
Tolerance	+/- 5%	+/- 5%	+/- 5%	+/- 10%	+/- 5%
SFX Power 2 Ripple/Noise (max.)	70mV	70mV	140mV	140mV	70mV
TFX Power 2 Ripple/Noise (max.)	50mV	50mV	120mV	120mV	50mV

3. OPERATING CONDITIONS

SFX Power 2

Environment	Temperature	Rel. Humidity
Operation	10 ~ 50°C	up to 95% (non-condensing)
Storage	-20 ~ 80°C	up to 95% (non-condensing)

TFX Power 2 Gold

Environment	Temperature	Rel. Humidity
Operation	0 ~ 40°C	up to 85% (non-condensing)
Storage	-40 ~ 70°C	up to 95% (non-condensing)

TFX Power 2 Bronze

Environment	Temperature	Rel. Humidity
Operation	0 ~ 35°C	up to 85% (non-condensing)
Storage	-40 ~ 70°C	up to 95% (non-condensing)

4. MINIMAL LOAD

	3.3V	5V	12V1	12V2	-12V	5VSB
SFX Power 2	0.1	0.2	0.1	0.5	0A	0A
TFX Power 2 Gold	0.3	0.2	0.5	0.05	0A	0A
TFX Power 2 Bronze	0.1	0.2	0.5	0.05	0A	0A

5. SPLITTINGS

	12V1	12V2
SFX Power 2	FDD, HDD, SATA, PCIe, 24pin	CPU (P4)
TFX Power 2	FDD, HDD, SATA, 24pin	CPU (P4)

6. DIMENSIONS

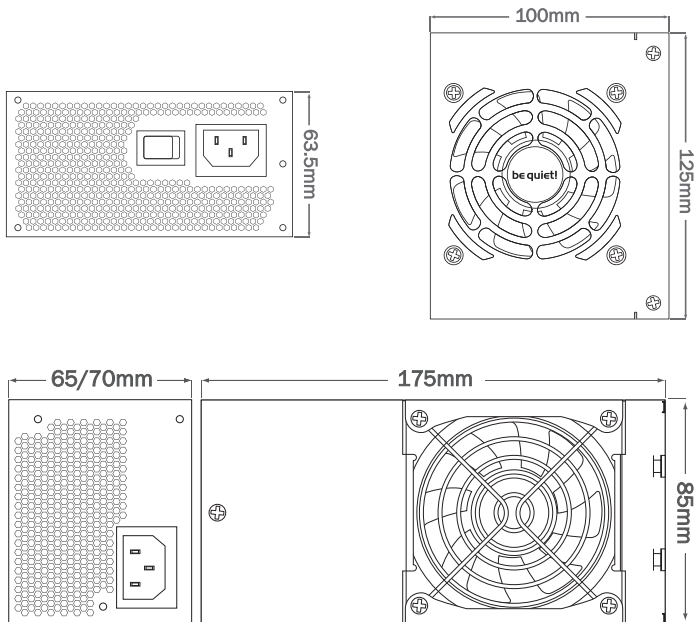

7. DISTRIBUTION AND PIN ASSIGNMENT

+12V power connector

Pin	Color	Signal	Pin	Color	Signal
1	Black	COM	3	Yellow	+12VDC
2	Black	COM	4	Yellow	+12VDC

*For P4 motherboard

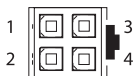

24 PIN ATX power connector

Pin	Color	Signal	Pin	Color	Signal
1	Orange	+3.3VDC	13	Orange Brown	+3.3VDC +3.3Vdef. sense
2	Orange	+3.3VDC	14	Blue	-12VDC
3	Black	COM	15	Black	COM
4	Red	+5VDC	16	Green	PS_ON/ OFF
5	Black	COM	17	Black	COM
6	Red	+5VDC	18	Black	COM
7	Black	COM	19	Black	COM
8	Grey	PWR_OK	20		
9	Violet	+5VSB	21	Red	+5VDC
10	Yellow	+12VDC	22	Red	+5VDC
11	Yellow	+12VDC	23	Red	+5VDC
12	Orange	+3.3VDC	24	Black	COM

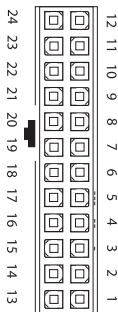

PCI express VGA connector

Pin	Color	Signal	Pin	Color	Signal
1	Yellow	+12VDC	4	Black	COM
2	Yellow	+12VDC	5	Black	COM
3	Yellow	+12VDC	6	Black	COM
7**	Black	COM	8**	Black	COM

**SFX Power 2 only

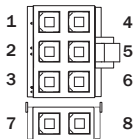

SATA power connector

Pin	Color	Signal	Pin	Color	Signal
1	Orange	3.3V	4	Black	COM
2	Black	COM	5	Yellow	+12VDC
3	Red	+5VDC			

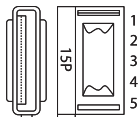

Peripheral Devices & FDD power connector

Pin	Color	Signal	Pin	Color	Signal
1	Red	+5VDC	3	Black	COM
2	Black	COM	4	Yellow	+12VDC

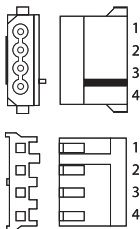

8. CONNECTIVITY AND CABLE LENGTHS

SFX Power 2

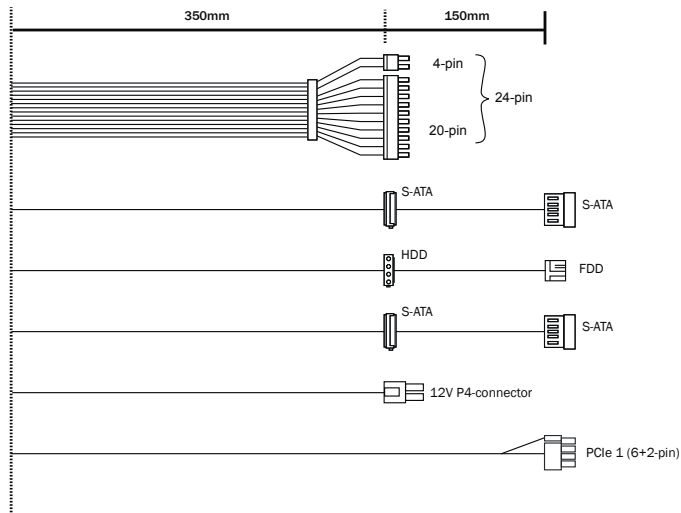

TFX Power 2

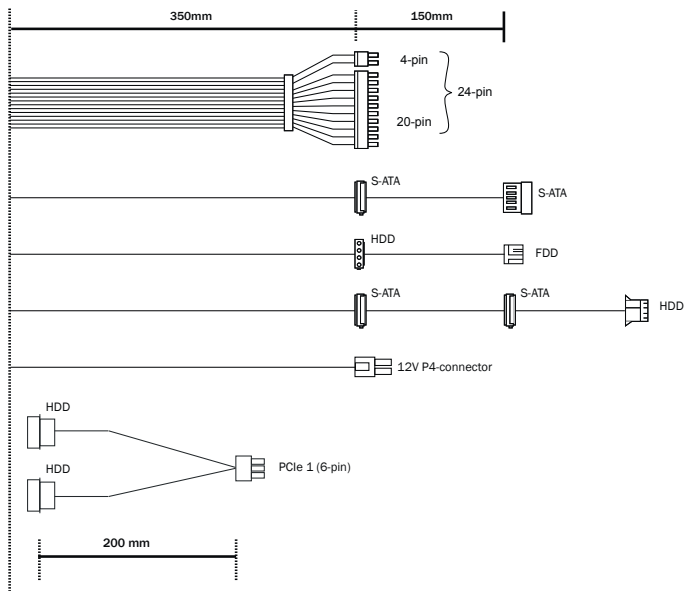

bequiet.com