



REPUBLIC OF
GAMERS

ROG STRIX LC SERIES

LIQUID CPU COOLER

Quick Start Guide (English)

快速使用指南 (繁體中文)

快速使用指南 (简体中文)

クイックスタートガイド (日本語)

Guide de démarrage rapide (Français)

Schnellstartanleitung (Deutsch)

Краткое руководство (Русский)

Guía de inicio rápido (Español)

Guia de consulta rápida (Português)

Kratko uputstvo za početak (Srpski)

Vodič za hitri začetek (Slovenščina)

Vodič za brzi početak (Hrvatski)

Hızlı Başlangıç Kılavuzu (Türkçe)

دليل التشغيل السريع (العربية)



1 5 0 6 0 - 0 N W 0 0 1 0 0

ASUS

Package contents

包裝內容物 / 包裝內容物 / パッケージ内容 / Contenu de la boîte / Verpackungsinhalt / Комплект поставки / Contenido del paquete / Conteúdo da embalagem / Sadržaj paketa / Vsebina paketa / Sadržaj pakiranja / Paket içeriği / محتويات العبوة

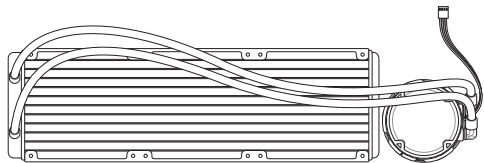

1 x ROG STRIX LC 360 AiO cooler

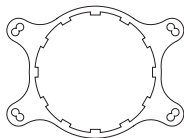

1 x AMD Mounting Bracket

OR

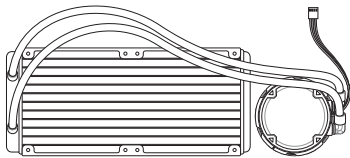

1 x ROG STRIX LC 240 AiO cooler

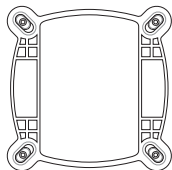

1 x Intel Backplate

OR

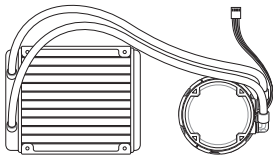

1 x ROG STRIX LC 120 AiO cooler

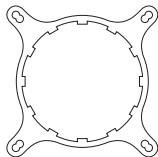

1 x Intel Mounting Bracket

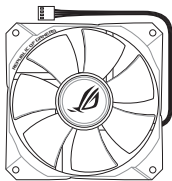

*1/2/3 x 12cm fan



*1 x 3-way Fan cable



*1 x 2-way Fan cable



1 x Micro USB cable



*4/8/12 x UNC 6-32x30mm
Fan Screws



*8/16/24 UNC 6-32x8mm
Radiator Screws



4 x Thumbscrew caps



4 x LGA 115X/1366
Standoff Screws



4 x LGA 2011/2011-3/2066
Standoff Screws



*8/16/24 x Washers



4 x AM4 Standoff
Screws



-
- The Intel Mounting bracket comes pre-installed on the AIO Cooler.
 - *The amount of these packaged items may vary between models.
 - Intel 安裝支架預裝於一體式散熱器上。
 - * 這些包裝項目的數量因型號不同而有差異。
 - Intel 安裝支架預裝于一体式散热器上。
 - * 这些包装项目的数量因型号不同而有差异。
 - 工場出荷時、Intel 用マウントブラケットはポンプヘッドに装着されています。
 - * 同梱されているネジ、ワッシャーの数量は、ご購入のモデルにより異なります。
 - Le support de fixation Intel est préinstallé sur le refroidisseur AIO.
 - *La quantité des éléments présents dans l'emballage peut varier en fonction des modèles.
 - Die Intel Montagehalterung ist beim AIO-Kühler bereits vorinstalliert.
 - *Die Anzahl dieser enthaltenen Artikel kann sich je nach Modell unterscheiden.
 - Усилительная пластина для процессоров Intel предварительно установлена на систему охлаждения.
 - *Количество предметов может отличаться в зависимости от модели.
 - El soporte de instalación de Intel se proporciona preinstalado en el refrigerador AIO.
 - *La cantidad de estos elementos empaquetados puede variar de un modelo a otro.
 - O suporte de montagem Intel está pré-instalado no Refrigerador AIO.
 - *A quantidade dos itens incluídos na embalagem poderá variar de acordo com o modelo.
 - Intel konzola za montiranje dolazi sa već instaliranom AIO ventilatorom.
 - *Broj upakovanih stavki može da se razlikuje od modela do modela.
 - Intelov montažni nosilec je vnaprej nameščen na hladilnik AIO.
 - *Število teh elementov v paketu se lahko razlikuje med posameznimi modeli.
-



-
- Intel nosač za montažu dolazi već ugrađen na AIO hladilu.
 - *Broj ovih zapakiranih predmeta može varirati među modelima.
 - Intel Montaj braketi, AIO Soğutucusuna önceden kurulmuş olarak gelir.
 - *Bu paketlenmiş eşyaların miktarı modeller arasında değişebilir.

- يكون الوضع الافتراضي لكتيبة Intel مثبتة على مبرد AIO.
- *قد يختلف كم هذه الأشياء المرفقة من طراز لآخر.

Installing the AIO cooler

安裝一體式散熱器 / 安裝一体式散热器 / 製品の取り付け / Installer le refroidisseur AIO / Installieren des AIO-Kühlers / Установка системы охлаждения / Instalar el refrigerador AIO / Instalar o Refrigerador AIO / Instaliranje AIO kulera / Namestitev hladilnika AIO / Ugradnja AIO hladila / AIO soğutucuyu takma / AIO تنصيب مُبرد



The illustrations in this section are for reference only, but the installation steps remain the same.

本章節圖示僅供參考，但安裝步驟是相同的。

本章节图示仅供参考，但安装步骤是相同的。

本書に掲載されているイメージは一例です。お使いのモデルやご利用環境によって、位置や名称が異なる場合があります。

Les illustrations de cette section sont fournies à titre indicatif uniquement, toutefois les étapes d'installation restent les mêmes.

Die Abbildungen in diesem Abschnitt dienen nur der Veranschaulichung, aber die Installationsschritte bleiben die gleichen.

Иллюстрации в этом разделе приведены только для справки, но этапы установки остаются неизменными.

Las ilustraciones de esta sección son solo para referencia, pero los pasos de instalación siguen siendo los mismos.

As ilustrações apresentadas nesta secção servem apenas como referência, mas os passos de instalação são os mesmos.

Ilustracije u ovom odeljku služe samo za primer, ali koraci tokom instalacije ostaju isti.

Slike v tem poglavju so simbolične, vendar so navodila za namestitev enaka.

Ilustracije u ovom odjeljku služe samo kao referenca, ali upute za ugradnju ostaju iste.

Bu bölümdeki resimler yalnızca referans amaçlıdır, ancak kurulum adımları aynı kalır.

الرسوم الموجودة بهذا القسم استرشادي ولكن تبقى خطوات التنصيب كما هي.

1. Prepare the motherboard and AIO Cooler. The steps may vary between Intel and AMD motherboards.
1. 準備好主機板與一體式散熱器。具體步驟因主機板為 Intel 或 AMD 而有差異。
1. 准备好主板与一体式散热器。具体步骤因主板为 Intel 或 AMD 而有差异。
1. CPU をセットしたマザーボードと本製品をお手元に準備します。Intel マザーボードと AMD マザーボードでは取り付け方法が異なりますのでご注意ください。
1. Préparez la carte mère et le refroidisseur AIO. Les étapes peuvent varier entre les cartes mères Intel et AMD.
1. Legen Sie das Motherboard und den AIO-Kühler bereit. Die Schritte können sich bei Intel und AMD Motherboards unterscheiden.
1. Подготовьте материнскую плату и систему охлаждения. Инструкции могут различаться для материнских плат Intel и AMD.
1. Prepare la placa base y el refrigerador AIO. Los pasos pueden variar entre las placas base de Intel y AMD.
1. Prepare a placa principal e o Refrigerador AIO. OS passos poderão diferir entre placas principais Intel e AMD.
1. Pripremite matičnu ploču i AIO kuler. Koraci mogu da se razlikuju u zavisnosti od toga da li je matična ploča Intelova ili AMD-ova.
1. Pripravite matično ploščo in hladilnik AIO. Navodila za matične plošče Intel in AMD so morda drugačna.
1. Pripremite matičnu ploču AIO hladilo. Postupak se može razlikovati između Intel i AMD matične ploče.
1. Anakartı ve AIO Soğutucuyu hazırlayın. Adımlar Intel ve AMD anakartları arasında değişebilir.

1. تم بتجهيز اللوحة الأم ومبرد AIO. قد تختلف تلك الخطوات بين لوحتي Intel و AMD الأم.

For Intel motherboards

Intel 主機板 / Intel 主板 / Intel マザーボード / Pour les cartes mères Intel / Für Intel Motherboards / Для материнских плат Intel / Para placas base de Intel / Para placas principais Intel / Za Intelove matične ploče / Za Intelove matične plošče / Za Intel matične ploče / Intel anakartları için / للوحة الأم Intel



Skip steps A and B for LGA 20XX sockets.

若處理器為 LGA 20XX 插槽，則請跳過步驟 A 與 B。

若处理器为 LGA 20XX 插槽，则请跳过步骤 A 与 B。

LGA 20xx ソケットのマザーボードをお使いの場合は、手順 C にお進みください。

Ignorez les étapes A et B pour les sockets LGA 20XX.

Lassen Sie die Schritte A und B für LGA 20XX Sockel aus.

Для сокета LGA 20XX пропустите шаги A и B.

Omita los pasos A y B para los zócalos LGA 20XX.

Ignore os passos A e B para sockets LGA 20XX.

Preskočite korake A i B za LGA 20XX ležišta.

Preskočite koraka A in B za reže LGA 20XX.

Preskočite korake A i B za LGA 20XX podnožja.

LGA 20XX soketleri için A ve B adımlarını atlayın.

.LGA 20XX بخط الخطوات A و B بالنسبة لمنافذ

- A. Slide the Intel backplate pins according to the CPU socket of your motherboard.
- A. 依據主機板的處理器插槽類型，滑動 Intel 支架 pins 至正確的位置。
- A. 根据主板处理器插槽类型，滑动 Intel 支架 pins 到正确的位置。
- A. Intel 用バックプレートのピンをお使いのマザーボードのソケットタイプにあわせて調節します。
- A. Faites glisser les broches du panneau arrière Intel en fonction du socket du processeur de votre carte mère.
- A. Verschieben Sie die Kontakte der Intel Rückplatte entsprechend dem CPU-Sockel Ihres Motherboards.
- A. Установите выступы усилительной пластины соответствии с типом сокета процессора.
- A. Deslice los pasadores de la placa posterior de Intel conforme al zócalo de la CPU de la placa base.
- A. Encaixe os pinos da placa de suporte Intel de acordo com o socket de CPU da sua placa principal.
- A. Povucite pinove klizne ploče Intela u skladu sa ležištem za procesor vaše matične ploče.
- A. Potisnite zatiče Intelove nosilne plošče glede na režo za CPE matične plošče.
- A. Povucite kontakte na stražnjoj ploči Intel u skladu s podnožjem za CPU na matičnoj ploči.
- A. Intel arka plakası pimlerini anakartınızın CPU soketine göre kaydırın.

A. حرك مسامير لوحة Intel الحامية حسب قابس وحدة المعالجة المركزية باللوحة الأم.

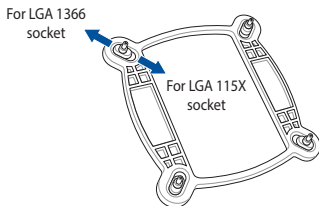

- B. Attach the Intel backplate to the bottom of the motherboard.
- B. 將 Intel 支架安裝至主機板背面。
- B. 將 Intel 支架安裝到主板背面。
- B. Intel 用バックプレートをマザーボードの背面に取り付けます。
- B. Attachez le panneau arrière Intel sur la face inférieure de la carte mère.
- B. Befestigen Sie die Intel Rückplatte an der Unterseite des Motherboards.
- B. Установите усилительную пластину в соответствии с технологическими отверстиями материнской платы.
- B. Acople la placa posterior de Intel a la parte inferior de la placa base.
- B. Encaixe a placa de suporte Intel na parte inferior da placa principal.
- B. Prikačite kliznu ploču Intela za dno matične ploče.
- B. Intelovo nosilno ploščo pritrдите na spodnji del matične plošče.
- B. Pričvrstite Intel stražnju ploču na donji dio matične ploče.
- B. Intel arka plakasını anakartın altına takın.

B. وصل اللوح الحامل الخاص بـ Intel بأَسفل اللوحة الأم.

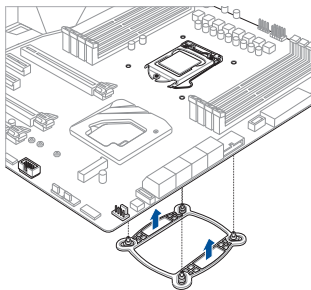

- C. Install the standoff screws onto your motherboard. Ensure to use the correct standoff screws for your CPU socket.
- C. 將支撐螺絲安裝至主機板上。請依據處理器插槽類型選擇正確的支撐螺絲。
- C. 將支撐螺絲安裝到主板上。請根據處理器插槽類型選擇正確的支撐螺絲。
- C. 図のようにスタンドオフをバックプレートのピンに取り付けます。スタンドオフはお使いのマザーボードのソケットタイプにあったものをご使用ください。
- C. Installez les vis d'espacement sur la carte mère. Assurez-vous d'utiliser les vis d'espacement appropriées au socket de votre processeur.
- C. Befestigen Sie die Abstandsbolzenschrauben an Ihrem Motherboard. Stellen Sie sicher, dass Sie die richtigen Abstandsbolzenschrauben für Ihren CPU-Sockel verwenden.
- C. Установите стойки на материнскую плату. Убедитесь, что вы используете стойки для вашего сокета.
- C. Instale los tornillos separadores en la placa base. Asegúrese de utilizar los tornillos separadores correctos para el zócalo de su CPU.
- C. Instale os parafusos separadores na sua placa principal. Utilize os parafusos separadores corretos para o seu socket de CPU.
- C. Zavrtite odstojne vijke na svoju matičnu ploču. Proverite da koristite korektnne odstojne vijke za ležište svog procesora.
- C. Namestite vijake na matično ploščo. Pri tem pazite, da uporabljate pravilne vijake za pritrditve v CPU režo.
- C. Ugradite vijke za razmak na matičnu ploču. Pazite koristite propisane vijke za razmak za CPU podnožje.
- C. Ayırma vidalarını ana kartınıza takın. CPU soketiniz için doğru soğuk vidaları kullandığınızdan emin olun.

C. ثبت براغي العباعدة على اللوحة الأم. تحقق من أن البراغي العباعدة لقياس وحدة المعالجة المركزية.

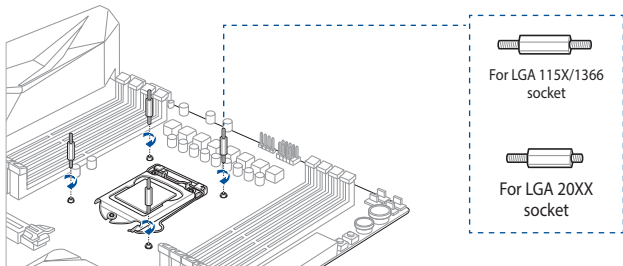

For AMD motherboards

AMD 主機板 / AMD 主板 / AMD マザーボード / Pour les cartes mères AMD / Für AMD Motherboards / Для материнских плат AMD / Para placas base de AMD / Para placas principais AMD / Za AMD matične ploče / Za AMD matične plošče / Za AMD matične ploče / AMD anakartları için / لوحات AMD الأم



Skip steps C and D for TR4 sockets.

若處理器為 TR4 插槽，則請跳過步驟 C 與 D。

若处理器为 TR4 插槽，则请跳过步骤 C 与 D。

Socket TR4 マザーボードをお使いの場合は、手順 C、手順 D は不要です。

Ignorez les étapes C et D pour les sockets TR4.

Lassen Sie die Schritte C und D für TR4 Sockel aus.

Для сокета TR4 пропустите шаги C и D.

Omita los pasos C y D para los zócalos TR4.

Ignore os passos C e D para sockets TR4.

Preskočite korake C i D za TR4 ležišta.

Preskočite koraka C in D za reže TR4.

Preskočite korake C i D za TR4 podnožja.

TR4 soketleri için C ve D adımlarını atlayın.

.TR4 بالنسبة لمناظف C و D بخط الخطوات

- A. Remove the pre-installed Intel Mounting Bracket by slightly rotating the bracket counter clockwise.
- A. 依逆時針方向微微轉動預裝的 Intel 安裝支架，將其移除。
- A. 按逆时针方向微微转动预装的 Intel 安装支架，将其移除。
- A. 工場出荷時にポンプヘッドに装着されている Intel 用マウントブラケットを、反時計回りに回して取り外します。
- A. Retirez le support de fixation Intel préinstallé en faisant légèrement pivoter le support dans le sens inverse des aiguilles d'une montre.
- A. Entfernen Sie die vorinstallierte Intel Montagehalterung, indem Sie die Halterung leicht gegen den Uhrzeigersinn drehen.
- A. Снимите предварительно установленный монтажный кронштейн Intel, слегка нажав кронштейн вверх, затем повернув его против часовой стрелки.
- A. Quite el soporte de instalación de Intel preinstalado girándolo ligeramente en sentido contrario a las agujas del reloj.
- A. Retire o suporte de montagem Intel pré-instalado rodando ligeiramente o suporte para a esquerda.
- A. Uklonite unapred instaliranu konzolu za montiranje tako što ćete blago da je okrenete u smeru suprotnom od smeru kretanja kazaljke na satu.
- A. Odstranite vnaprej nameščeni Intelov montažni nosilec tako, da ga nekoliko zavrtite v nasprotni smeri urinega kazalca.
- A. Uklonite već ugrađeni Intel nosač za montažu tako da nosač lagano zaokrenete ulijevo.
- A. Braketi saat yönünün tersine hafifçe döndürerek önceden kurulmuş olan Intel Montaj Braketini çıkarın.

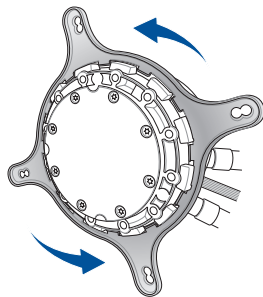

A. ازل كتيفة تثبيت Intel المثبت مسبقاً عكس اتجاه عقارب الساعة.

- B. Install the AMD Mounting Bracket onto the AIO cooler by rotating the bracket clockwise.
- B. 將 AMD 安裝支架依順時針方向轉動，安裝至一體式散熱器上。
- B. 將 AMD 安裝支架按順時針方向轉動，安裝到一體式散熱器上。
- B. AMD 用マウントブラケットをポンプヘッドに取り付け、時計回りに回して固定します。
- B. Installez le support de fixation AMD sur le refroidisseur AIO en faisant pivoter le support dans le sens des aiguilles d'une montre.
- B. Installieren Sie die AMD Montagehalterung am AIO-Kühler, indem Sie die Halterung im Uhrzeigersinn drehen.
- B. Установите крепежную рамку для процессора AMD на систему охлаждения, повернув ее по часовой стрелке.
- B. Instale el soporte de instalación de AMD en el refrigerador AIO girando dicho soporte en el sentido de las agujas del reloj.
- B. Instale o suporte de montagem AMD no refrigerador AIO rodando o suporte para a direita.
- B. Instalirajte AMD konzolu za montiranje na AIO kuler tako što ćete da je okrenete u smeru suprotnom od smeru kretanja kazaljke na satu.
- B. Namestite montažni nosilec AMD na hladilnik AIO tako, da ga zavrtite v smeri urinega kazalca.
- B. Ugradite AMD nosač za montažu na AIO hladilo tako da zaokrenete nosač udesno.
- B. Braketi saat yönünde döndürerek AMD Montaj Braketini AIO soğutucusuna takın.

.B . ثبت كتيبة تثبيت AMD على مبرد AIO بلف الكتيبة في اتجاه عقار الساعة.

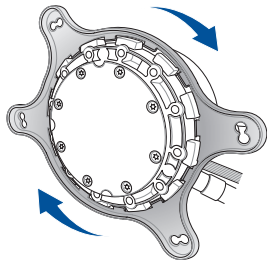



The mounting bracket for TR4 socket is bundled with the TR4 CPU package.

TR4 插槽的安裝支架包含在 TR4 處理器的包裝內。

TR4 插槽的安裝支架包含在 TR4 處理器的包裝內。

Socket TR4 マザーボード用マウントブラケットは、CPU に付属しています。

Le support de fixation pour socket TR4 est fourni dans l'emballage du processeur TR4.

Die Montagehalterung für TR4 Sockel ist mit im TR4 CPU-Paket enthalten.

Монтажный кронштейн для разъема TR4 поставляется в комплекте с процессором TR4.

El soporte de instalación para zócalos TR4 se incluye con el paquete de la CPU TR4.

O suporte de montagem para socket TR4 está incluído na embalagem de CPU TR4.

Konzola za montiranje za TR4 ležište dolazi u sklopu TR4 CPU paketa.

Montažni nosilec za režo TR4 je priložen v paketu CPU TR4.

Nosač za montažu za podnožje TR4 zapakirano je u pakiranju TR4 CPU.

TR4 soketi için montaj braketi, TR4 CPU paketi ile birlikte gelir.

كيفية التثبيت الخاصة بالقباس TR4 مع حزمة وحدة المعالجة المركزية TR4.

- C. Remove the four (4) screws from the pre-installed AMD heatsink mount, then remove the heatsink mount.
- C. 移除預裝的 AMD 散熱器支架上的四顆螺絲，然後將散熱器支架移除。
- C. 移除預裝的 AMD 散熱器支架上的四顆螺絲，然後將散熱器支架移除。
- C. 4本のネジをはずし、マザーボードに取り付けられているリテンションを取り外します。バックプレートはそのまま使用します。
- C. Retirez les quatre (4) vis du dissipateur AMD préinstallé, puis retirez le dissipateur.
- C. Entfernen Sie die vier (4) Schrauben von der vorinstallierten AMD Kühlkörperhalterung, entfernen Sie dann die Halterung selbst.
- C. Открутите 4 винта с предустановленного крепежа радиатора AMD, затем снимите крепеж радиатора.
- C. Quite los cuatro (4) tornillos del soporte del disipador AMD preinstalado y, a continuación, quite dicho soporte.
- C. Retire os quatro (4) parafusos do suporte do dissipador AMD pré-instalado e, em seguida, retire o suporte do dissipador.
- C. Uklonite četiri (4) zavrtnja sa unapred instaliranog držača za AMD hladnjaka, a onda uklonite držač za hladnjak.
- C. Odstranite štiri (4) vijake iz vnaprej nameščenega nosilca za hladilnik AMD in nato odstranite nosilec hladilnika.
- C. Uklonite četiri (4) vijka s već ugrađenog AMD nosača hladila i zatim uklonite nosač hladila.
- C. Önceden monte edilmiş AMD soğutucu montaj braketindeki dört (4) vidayı çıkarm, ardından soğutucu montajını çıkarm.

C. أزل البراغي الأربعة (4) وحدة التبريد المركبة AMD، ثم أزل وحدة التبريد.

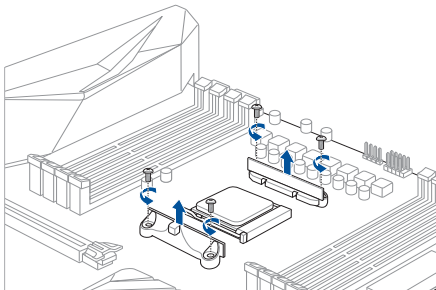

- D. Install the AMD standoff screws onto your motherboard.
- D. 將 AMD 支撐螺絲安裝至主機板上。
- D. 將 AMD 支撐螺絲安裝到主板上。
- D. 図のように AMD スタンドオフを取り付けます。
- D. Installez les vis d'espacement AMD sur votre carte mère.
- D. Befestigen Sie die AMD Abstandsbolzenschrauben an Ihrem Motherboard.
- D. Установите стойки для крепления системы охлаждения на процессор AMD на материнскую плату.
- D. Instale los tornillos separadores AMD en la placa base.
- D. Instale os parafusos separadores para AMD na sua placa principal.
- D. Zavrtite AMD odstojne vijke na svoju matičnu ploču.
- D. Nameštite stojne vijake AMD na matično ploščo.
- D. Ugradite AMD vijke za razmak na matičnu ploču.
- D. AMD ayrıma vidalarını ana kartiniza takin.

D. تثبيت براغي المعاينة AMD على اللوحة الأم.

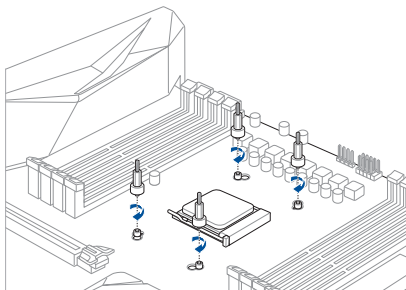

2. Install the fans onto the radiators, then install the fan and radiator combo to your PC chassis.
2. 將風扇安裝至散熱片上，然後將風扇及散熱片組合安裝至電腦機殼內。
2. 将风扇安装到散热片上，然后将风扇及散热片组合安装到电脑机箱内。
2. 図を参考に、ファンとラジエーターを PC ケースに取り付けます。
2. Installez les ventilateurs sur les radiateurs, puis installez l'ensemble ventilateurs/radiateurs sur le châssis de votre ordinateur.
2. Installieren Sie die Lüfter an die Kühler, installieren Sie dann die Baugruppen aus Lüfter und Kühler an Ihr PC-Gehäuse.
2. Установите вентилятор на радиатор, затем установите данную конструкцию в корпус компьютера.
2. Instale los ventiladores en los radiadores y, a continuación, instale el conjunto de ventilador y radiador en el chasis de su PC.
2. Instale os ventiladores nos radiadores e, em seguida, instale o ventilador e o radiador no chassis do PC.
2. Montirajte ventilatore na hladnjak i potom montirajte kombinaciju ventilatora i hladnjaka na svoje PC kućište.
2. Namestite ventilatorje na hladilnik in nato namestite hladilnik z ventilatorji na ohišje računalnika.
2. Ugradite ventilatore na hladila, zatim ugradite ventilator i češljasto hladilo na kućište računala.
2. Fanları radyatörlerin üzerine takın, ardından fanı ve radyatör komboyu PC kasanıza takın.

2. ثبت المراوح على الرادياتير ثم ثبت المروحة والرادياتير بهيكل حاسوبك.



Ensure to use the washers when installing the fan and radiator combo to your PC chassis.

安裝風扇及散熱片至電腦機殼時，請務必要使用墊圈。

安装风扇及散热片到电脑机箱时，请务必使用垫圈。

取り付けの際は、必ずワッシャーを使用してください。

Assurez-vous d'utiliser les rondelles lors de l'installation de l'ensemble ventilateurs/radiateurs sur le châssis de votre ordinateur.

Achten Sie darauf, Unterlegscheiben zu verwenden, wenn Sie die Baugruppe aus Lüfter und Kühler an Ihr PC-Gehäuse installieren.

Используйте шайбы при установке вентилятора с радиатором в корпус компьютера.

Asegúrese de utilizar las arandelas cuando instale el conjunto de ventilador y radiador en el chasis de su PC.



Utilize as anilhas quando instalar o ventilador e o radiador no chassis do PC.

Obavezno koristite gumice kada montirate kombinaciju ventilatora i hladnjaka na svoje PC kućište.

Pri namestitvi hladilnika z ventilatorji na ohišje računalnika morate obvezno uporabiti podložke.

Pazite da koristite podložke pri ugradnji ventilatora i češljastih hladila na kućište računala.

Fan ve radyatör komboyu PC kasaniza monte ederken rondelaları kullandığınızdan emin olun.

تحقق من استخدام الفلكتات عند تثبيت المروحة والرادياتير بشاسيه حاسوبك.

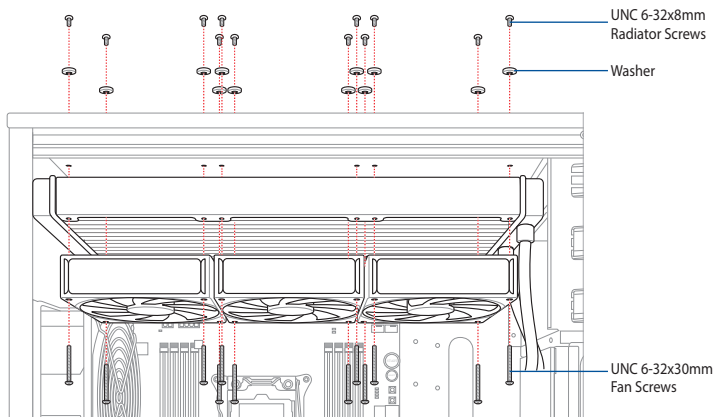

3. Connect the bundled fan cable to the fan connectors on your installed fans and your motherboard.
3. 用附贈的風扇排線連接已安裝的風扇及主機板上的風扇插座。
3. 用附贈的風扇連接線連接已安裝的風扇及主板上的風扇插座。
3. 付属のファンケーブルで、マザーボードのファンコネクタと取り付けたファンを接続します。
3. Raccordez le câble de ventilateur fourni aux connecteurs de ventilateur sur vos ventilateurs installés et votre carte mère.
3. Verbinden Sie das mitgelieferte Lüfterkabel mit den Lüfteranschlüssen an Ihren eingebauten Lüftern und mit Ihrem Motherboard.
3. Подключите поставляемый в комплекте кабель вентилятора к разъемам на установленных вентиляторах и материнской плате.
3. Conecte el cable del ventilador incluido a los conectores de ventilador de los ventiladores instalados y de la placa base.
3. Ligue o cabo de ventilador fornecido aos conectores dos ventiladores instalados e à sua placa principal.
3. Povežite priloženi kabl za ventilator za priključke za ventilator na vašim instaliranim ventilatorima i matičnoj ploči.
3. Priloženi kabl ventilatorja priključite v priključek nameščenega ventilatorja in priključek na matični plošči.
3. Spojite isporučeni kabl za ventilator na priključke ventilatora na ugrađenim ventilatorima i na matičnu ploču.
3. Birlikte verilen fan kablosunu, takılı fanlarınızdaki ve anakartınızdaki fan konektörlerine bağlayın.

3. صل كبل المروحة العرفق بموصلات المروحة الموجودة على المراوح المثبتة واللوحة الأم.

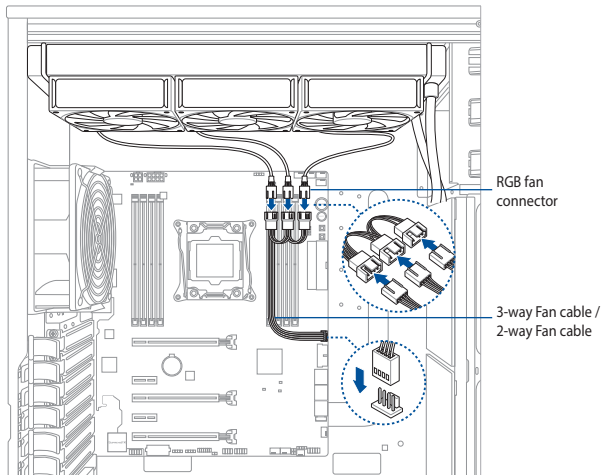

4. Align the AIO cooler with the standoff screws installed previously, then secure it with four (4) thumbscrew caps.
4. 將一體式散熱器與之前安裝的支撐螺絲對齊，然後用四顆手擰螺絲將其固定。
4. 將一體式散熱器與之前安裝的支撐螺絲對齊，然後用四顆手擰螺絲將其固定。
4. ポンプヘッドを CPU に設置し、つまみネジを使用してポンプヘッドをスタンドオフに固定します。
4. Alignez le refroidisseur AIO avec les vis d'espacement précédemment installées, puis sécurisez-le avec quatre (4) bouchons à vis.
4. Richten Sie den AIO-Kühler an den zuvor angebrachten Abstandsbolzenschrauben aus, befestigen Sie ihn dann mit vier (4) Flügelschraubenkappen.
4. Установите систему охлаждения на стойки и закрепите ее с помощью 4 колпачков.
4. Alinee el refrigerador AIO con los tornillos separadores instalados anteriormente y, a continuación, fjelo con cuatro (4) tornillos de apriete manual.
4. Alinhe o refrigerador AIO com os parafusos separadores instalados anteriormente e, em seguida, fixe-o com quatro (4) tampas de parafuso manual.
4. Poravnajte AIO cooler sa odstojnimi vijcima koje ste prethodno montirali, a potom ga obezbedite sa četiri (4) matice.
4. Hladilnik AIO poravnajte s prej namešćenimi vijaki in ga pritrдите s štirimi (4) maticami.
4. Poravnajte AIO hladilo s vijcima za razmak koji su ugrađeni ranije i zatim pričvrstite s četiri (4) kapice za ručne vijke.
4. AIO soğutucuyu önceden takılı ayırma vidalarını hizalayın, ardından dört (4) vidalı başlık ile sabitleyin.

4. قم بمحاذاة مبرد AIO بالأزرار المعبأة، ثم أمنها بأربع (4) مسامير بأغطية.

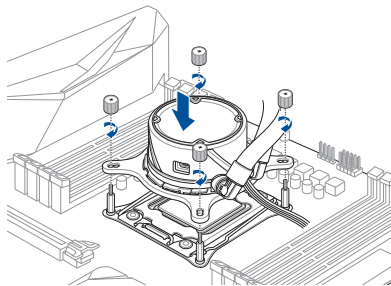

5. Connect the Micro USB cable to the AIO cooler's Micro USB port, then connect the other end to a 9-pin USB 2.0 connector on your motherboard.
5. 將 Micro USB 線的一端連接至一體式散熱器的 Micro USB 連接埠，然後將另一端連接至主機板上的一個 9-pin USB 2.0 插槽。
5. 將 Micro USB 线的一端连接到一体式散热器的 Micro USB 接口，然后将另一端连接到主板上的一个 9-pin USB 2.0 插槽。
5. Micro USB ケーブルを本製品の Micro USB ポートに接続し、もう一端をマザーボードを USB 2.0 コネクタ (9 ピン) に接続します。
5. Connectez le câble micro USB au port micro USB du refroidisseur AIO, puis connectez l'autre extrémité à un connecteur USB 2.0 à 9 broches de votre carte mère.
5. Verbinden Sie das Micro-USB-Kabel mit dem Micro-USB-Anschluss des AIO-Kühlers, verbinden Sie dann das andere Ende mit einem 9-poligen USB 2.0-Anschluss auf Ihrem Motherboard.
5. Подключите один конец кабеля микро-USB к системе охлаждения, а другой конец к 9-контактному разъему USB 2.0 на материнской плате.
5. Conecte el cable Micro-USB al puerto Micro-USB del refrigerador AIO y, a continuación, conecte el otro extremo al conector USB 2.0 de 9 contactos de la placa base.
5. Ligue o cabo Micro USB à porta Micro USB do refrigerador AIO e, em seguida, ligue a outra extremidade a um conector USB 2.0 de 9 pinos da sua placa principal.
5. Povežite mikro USB kabl za mikro USB port AIO hladnjaka, a potom povežite drugi kraj za USB 2.0 priključak sa 9 čioda na matičnoj ploči.
5. Kabel mikro USB priključite na priključek mikro USB na hladilniku AIO, drugi konec pa na 9-nožični priključek USB 2.0 na matični plošči.
5. Spojite Micro USB kabel na Micro USB priključak AIO hladila, zatim spojite drugi kraj na 9-polni USB 2.0 priključak na matičnoj ploči.
5. Mikro USB kabloşunu AIO sođutucunun Mikro USB bađlantı noktasına takın, ardından diđer ucunu anakartınızdaki 9 pinli USB 2.0 konektöre bađlayın.

5. وصل كبل Micro USB بمنفذ Micro USB بميزد AIO، ثم وصل الطرف الآخر بموصل USB 2.0 ذو الأسنان التسعة على اللوحة الأم.

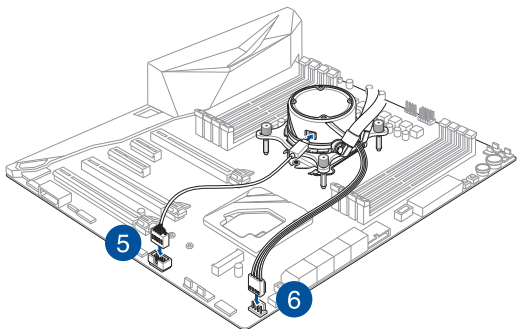

6. Connect the AIO Cooler connector to the 4-pin AIO_PUMP or CPU_FAN connector on your motherboard.
6. 將一體式散熱器的接頭連接至主機板上的 4-pin AIO_PUMP 或 CPU_FAN 插槽。
6. 將一體式散熱器的接头连接到主板上的 4-pin AIO_PUMP 或 CPU_FAN 插槽。
6. 本製品のポンプヘッド用の電源ケーブルをマザーボードの AIO ポンプコネクタ（AIO_PUMP）または CPU ファンコネクタ（CPU_FAN）に接続します。
6. Connectez le connecteur du refroidisseur AIO au connecteur AIO_PUMP ou CPU_FAN à 4 broches de votre carte mère.
6. Verbinden Sie den Stecker des AIO-Kühlers mit dem 4-poligen AIO_PUMP- oder CPU_FAN-Anschluss auf Ihrem Motherboard.
6. Подключите систему охлаждения к 4-контактному разъему AIO_PUMP или CPU_FAN на материнской плате.
6. Enchufe el conector del refrigerador AIO al conector AIO_PUMP o CPU_FAN de 4 contactos de la placa base.
6. Ligue o conector do Refrigerador AIO ao conector AIO_PUMP ou CPU_FAN de 4 pinos da sua placa principal.
6. Povežite priključak AIO hladnjaka za AIO_PUMP ili CPU_FAN priključak sa četiri pina na matičnoj ploči.
6. Priključek hladilnika AIO priključite na 4-nožični priključek AIO_PUMP ali CPU_FAN na matični ploščici.
6. Spojite priključak AIO hladila na 4-polni AIO_PUMP ili CPU_FAN priključak na matičnoj ploči.
6. AIO Soğutucu konektörünü ana kartınızdaki 4 pinli AIO_PUMP veya CPU_FAN konektörüne bağlayın.

6. وصل موصل تبريد AIO بمضخة ذات أسنان أربعة أو موصل وحدة معالجة مركزية على اللوحة الأم.

Download control software

下載控制軟體 / 下載控制軟件 / ソフトウェアのダウンロード / Télécharger le logiciel de contrôle / Herunterladen der Steuerungssoftware / Скачивание программного обеспечения / Descargar el software de control / Transferir software de control / Preuzmite kontrolni softver / Prenos programske opreme za upravljanje / Preuzimanje upravljačkog softvera / Kontrol yazılımını indirin / قم بتحميل برنامج التحكم

Please visit the product support page at <http://www.asus.com> to download and install the control software.

請造訪 <https://www.asus.com/tw> 網站的產品支援頁面以下載並安裝控制軟體。

请访问 <https://www.asus.com.cn> 网站的产品支持页面以下載并安裝控制軟件。

ASUS オフィシャルサイトから制御ソフトウェアをダウンロードし、ご使用のシステムにインストールします。(http://www.asus.com)

Veillez visiter la page de support du produit sur <http://www.asus.com> pour télécharger et installer le logiciel de contrôle.

Bitte besuchen Sie die Produkt-Supportseite unter <http://www.asus.com>, um die Steuerungssoftware herunterzuladen und zu installieren.

Посетите страницу поддержки продукта на <http://www.asus.com> для скачивания и установки программного обеспечения для управления.

Visite la página de soporte técnico del producto en <http://www.asus.com> para descargar e instalar el software de control.

Visite a página de suporte do produto em <http://www.asus.com> para transferir e instalar o software de control.

Posetite stranicu za podršku proizvodu na adresi <http://www.asus.com> da preuzmete i instalirate kontrolni softver.

Obiščite stran s podporo za izdelek na naslovu <http://www.asus.com> ter prenesite programsko opremo za upravljanje in jo namestite.

Posjetite stranicu podrške za proizvod <http://www.asus.com> te preuzmite i instalirajte upravljački softver.

Kontrol yazılımını indirmek ve kurmak için lütfen <http://www.asus.com> adresindeki ürün destek sayfasını ziyaret edin.

يُرجى زيارة دعم المنتج على الصفحة <http://www.asus.com> لتحميل برنامج التحكم وتثبيته.
