



## **Quick Start Guide**

HVER™ PRO X

RGB Optical Mechanical Keyboard

## **Guide de démarrage rapide**

HVER™ PRO X

Clavier de Jeu Mécanique Optique RVB

## **Guía de inicio rápido**

HVER™ PRO X

Teclado de Juego Mecánico Óptico RGB

---

**GKB730**

PART NO. Q1506

# Welcome to Kaliber Gaming

1

Congratulations! You are now officially a new owner of Kaliber Gaming's HVER™ PRO X RGB Optical Mechanical Keyboard. Designed for gamers, HVER PRO X offers an array of functions that will increase your gaming skills. You can customize your HVER PRO X by choosing from an assortment of pre-programmed color patterns, or download the HVER PRO X user interface software and fine-tune the multi-zone RGB backlighting to match your PC, mouse and other devices. The HVER PRO X software also allows you to create custom macros and change the bindings of up to 65 different keys, then store them along with your favorite RGB backlight setting to one of three programmable user profile slots. Make sure to read through the full list of features, and take your time following through the operational guidelines in order to get the maximum enjoyment out of your new HVER PRO X!

## Package Contents

- 1 x HVER™ PRO X
- 1 x Quick Start Guide
- 1 x Warranty Card

## Requirements

- Windows® 7, Windows® 8, Windows® 8.1, Windows® 10
- USB 2.0 port

## Hardware Installation

Simply connect the USB plug of HVER PRO X to an available USB port on your computer. Your operating system will automatically install the device.

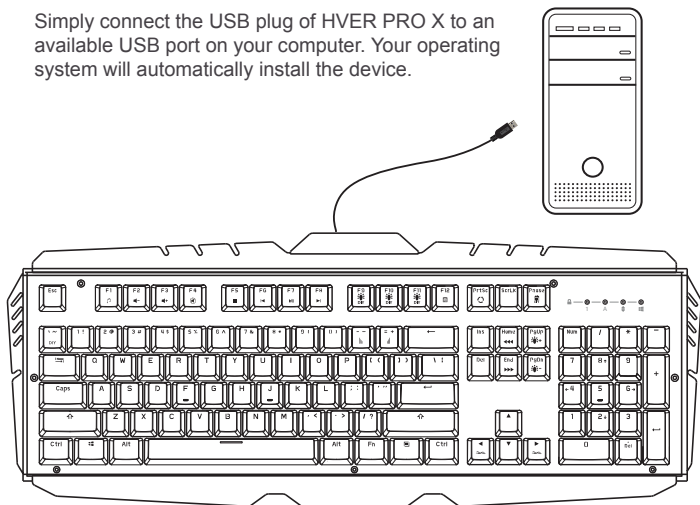

The HVER PRO X user interface software allows creating custom macro functions and specialized hotkeys, as well as fine-tuning the RGB backlighting. The HVER PRO X user interface software is a free download available on the IOGEAR website location below: <https://www.iogear.com/product/GKB730-BN/>

## Operation

### Keyboard - Front View

1. Num Lock LED – turns on when Num Lock key is pressed
2. Caps Lock LED – turns on when Caps Lock key is pressed
3. Scroll Lock LED – turns on when Scroll Lock key is pressed
4. Windows Lock LED - turns on when Fn +  is pressed to indicate the Windows key is disabled

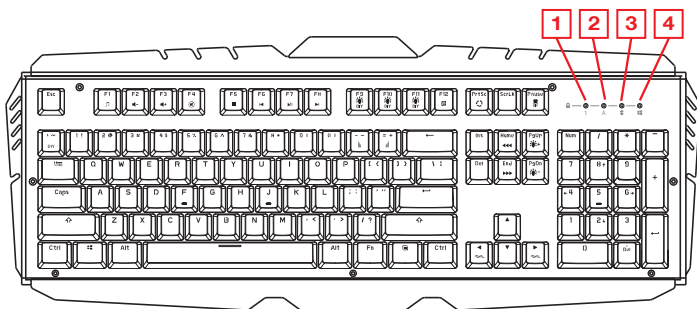

### Windows Key Lockout

The Windows key lockout prevents the Windows menu from popping up and interfering with your game if accidentally pressed while gaming.

Press Fn +  key to lockout the Windows menu function. The Windows Lock LED will light up to confirm the Windows key is locked out

Press Fn +  again to unlock the Windows key.

### Anti-Ghosting / NKRO

As gaming has exploded in popularity, the term Anti-Ghosting has evolved from its original meaning to now describe a non-mechanical keyboard's ability to accurately detect individual keystrokes when certain combinations of buttons are pressed. Mechanical keyboards do not suffer this problem, and may instead have a limit to the total number buttons that can be pressed simultaneously. This limit is expressed as N-Key Rollover (NKRO) where N equals the number of keys that can be pressed simultaneously. HVER PRO has no limit and features full NKRO, meaning every keystroke will be detected no matter how many keys are simultaneously pressed. Now you can play with confidence knowing your keyboard won't hold you back!

### LED Backlight Functions

The HVER PRO X has 8 built-in backlight modes with 47 different color/pattern combinations, plus 3 DIY per-key user programmable lighting modes. The backlighting can be further customized issuing the downloadable HVER PRO X user software. Press Fn + PrtSc to cycle through the 8 different color modes: Sparkle, Monochrome, Fixed Single-Color, Breathing, Follow, Rainbow Ripple, Explode and Wave.

### Backlight Color Adjustments

Press Fn + Home or Fn + End to cycle up or down through the 9 color options available within each backlighting mode: Rainbow, White, Purple, Blue, Cyan, Green, Yellow, Orange and Red. Note: Sparkle and Monochrome backlight modes do not have color options available.

### Backlight Pattern Adjustments

Press Fn + PgUp to increase brightness

Press Fn + PgDn to decrease brightness

Press Fn + ◀ to shift light flow direction left

Press Fn + ▶ to shift light flow direction right

Press Fn + + to increase light speed

Press Fn + - to decrease light speed

### DIY Custom Lighting

The HVER PRO X has three DIY lighting modes that can be programmed without using the HVER PRO X user software.









#### To set the DIY lighting mode:

1. Press Fn + F9, Fn + F10 or Fn + F11 to select a DIY backlighting mode.
2. Press Fn + Pause to start DIY programming. The 4 status LEDs will begin flashing.
3. Press the keys you want to light. Each press will cycle the key color as follows: Off, Red, Green, Blue, Yellow, Purple, Cyan, White.
4. Press Fn + Pause to exit and save the setting. The 4 status LEDs will stop flashing.

Note: Change the FN key color last. When changing the Fn key color, cycle to the color you want but do not release the key. Continue holding down the key and press Pause to save, then you can release the key.

## Hotkeys

There are 9 hotkeys offering quick access to the most commonly used functions. Press the F key to activate the desired function.

Windows Hotkeys	Function
Fn + F1 	Media Player
Fn + F2 	Volume Down
Fn + F3 	Volume up
Fn + F4 	Mute
Fn + F5 	Stop
Fn + F6 	Previous Track
Fn + F7 	Play/Pause
Fn + F8 	Next Track
Fn + F12 	Calculator

## HVER PRO X User Software

The following features require installation of the HVER PRO X user interface software, available as a free download from the IOGEAR website.

### Macro Keys

The HVER PRO X keys can be programmed to execute a series of keystrokes with only a single press. These are great gaming tools for casting spells, etc. but they can also be used to simplify your life outside of gaming. You can use programmable buttons for simple text shortcuts like entering passwords or email addresses, accessing special menus and executing multi-key commands when using powerful programs like Photoshop and Solidworks. To create and store Macro Key functions you will need to download the HVER PRO X user interface software from the IOGEAR website.

### User Profiles

The HVER PRO X can store up to three custom user profiles, each with differently programmed macro keys and LED backlighting. To create and store custom user profiles you will need to download the HVER PRO X user interface software from the IOGEAR website.

### Keyboard - Rear View

Foldout Leg (see Foldout Leg Keycap Removal Tool)

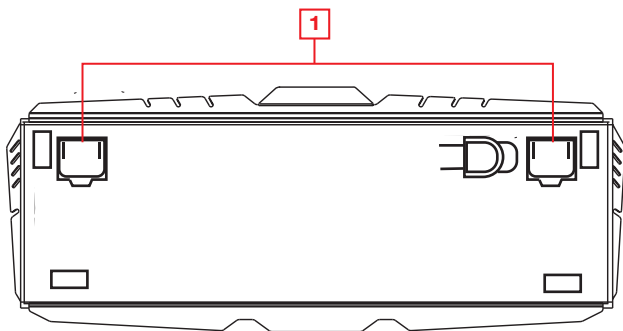

### Foldout Legs

For greater comfort during long gaming sessions, you can adjust the typing angle of your HVER PRO X by folding the legs in or out on the back of the keyboard.

### Keycap Removal Tool

The HVER PRO X includes a tool that assists in removing the keycaps for cleaning, or when exchanging them for a custom set. To remove a keycap, center the tool over the keycap and press downward until it snaps over the cap. Lift up with even pressure until the keycap is removed.

## Compliance Information

### FCC Statement

B digital device, pursuant to Part 15 of the FCC Rules. These limits are designed to provide reasonable protection against harmful interference in a residential setting. This product generates, uses, and can radiate radio frequency energy and, if not installed and used as directed, it may cause harmful interference to radio communications.

### CE Compliance

This device has been tested and found to comply with the following European Union directives: Electromagnetic Capability (2004/108/EC), Low Voltage (2006/95/EC) and R&TTED (1999/5/EC).

## Limited Warranty

### WE'RE HERE TO HELP YOU! NEED ASSISTANCE SETTING UP THIS PRODUCT?

Make sure you:

1. Visit [www.iogear.com](http://www.iogear.com) for more product information
2. Visit [www.iogear.com/support](http://www.iogear.com/support) for live help and product support

### Warranty Information

This product carries a 2 Year Limited Warranty. For the terms and conditions of this warranty, please go to <https://www.iogear.com/support/warranty>

Register online at <https://www.iogear.com/register>

### Important Product Information

Product Model \_\_\_\_\_

Serial Number \_\_\_\_\_

## Contact

### IOGEAR

<https://iogear.custhelp.com>

[support@iogear.com](mailto:support@iogear.com)

[www.iogear.com](http://www.iogear.com)

Félicitations! Vous êtes maintenant officiellement un nouveau propriétaire d'un Clavier Mécanique Optique HVER™ PRO X de Kaliber Gaming. Conçu pour les joueurs de jeux vidéos, HVER PRO X offre un éventail de fonctions qui permettent de rehausser votre niveau de jeu. Vous pouvez personnaliser votre HVER PRO X en choisissant parmi une sélection de modèles de couleurs préprogrammés ou télécharger le logiciel d'interface utilisateur HVER PRO X et régler le rétroéclairage multizone RVB avec précision pour qu'il corresponde à votre PC, votre souris et vos autres périphériques. Le logiciel HVER PRO X vous permet également de créer des macros personnalisées et de modifier les associations de jusqu'à 65 touches, puis de les stocker avec votre réglage de rétroéclairage RVB préféré dans l'un des trois emplacements de profils utilisateur programmables. Assurez-vous de lire la liste complète des fonctionnalités et prenez le temps de suivre les directives opérationnelles afin de profiter au maximum de votre nouveau HVER PRO X!

## Contenu de l'emballage

- 1 x HVER™ PRO X
- 1 x Guide de démarrage rapide
- 1 x Carte de garantie

## Configuration

- Windows® 7, Windows® 8, Windows® 8.1, Windows® 10
- USB 2.0 port

## Installation du Matériel

Connectez simplement la prise USB de votre HVER PRO X à un port USB disponible sur votre ordinateur. Le système d'exploitation installera automatiquement l'appareil.

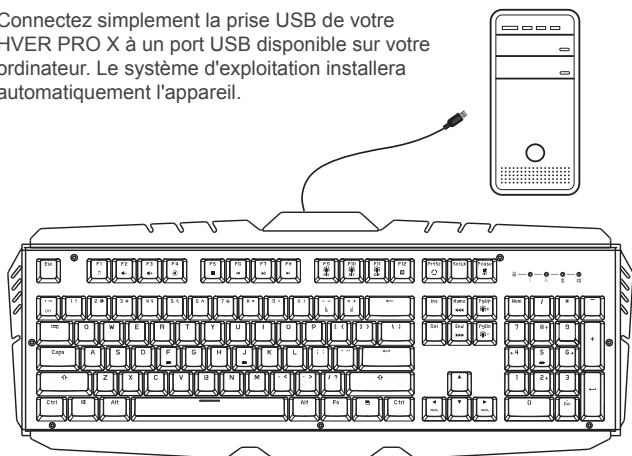



Le logiciel d'interface utilisateur HVER PRO X permet de créer des fonctions de macros personnalisées et des touches de raccourci spécialisées ainsi que de régler le rétroéclairage RVB avec précision à une couleur personnalisée de votre choix. Le logiciel d'interface utilisateur HVER PRO X est offert gratuitement, il suffit de le télécharger sur la page du site Web IOGEAR ci-dessous : <https://www.iogear.com/product/GKB730-BN>



## Utilisation

### Clavier - Vue Avant

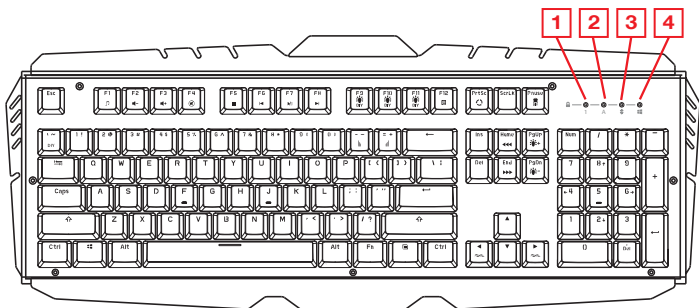
1. Num Lock LED – s'allume lorsque la touche Num Lock est enfoncée
2. Caps Lock LED – s'allume lorsque la touche Caps Lock est enfoncée
3. Scroll Lock LED – s'allume lorsque la touche Scroll Lock est enfoncée
4. Windows Lock LED – s'allume lorsque la touche Fn +  est enfoncée



### Verrouillage de la touche Windows

Le verrouillage de la touche Windows empêche le menu Windows de s'ouvrir et d'interférer avec votre jeu si elle est pressée par accident en jouant. Appuyez sur Fn +  touche pour verrouiller la fonction du menu Windows. La LED W / Verrouillage s'allume pour confirmer que la touche Windows est verrouillée. Appuyez sur Fn +  pour déverrouiller la touche Windows.

### Touches à frappe simultanée / NKRO

Faisant suite à l'explosion de la popularité des jeux, le terme Touches à frappe simultanée (Anti-Ghosting en anglais) a évolué à partir de sa signification originale pour décrire maintenant la capacité d'un clavier non mécanique à détecter avec précision des frappes individuelles lorsque certaines combinaisons de touches sont enfoncées. Les claviers mécaniques ne souffrent pas de ce problème, mais ils peuvent plutôt avoir une limite quant au nombre total de touches pouvant être enfoncés simultanément. Cette limite est exprimée en tant que N frappes coulées (NKRO) où N est égal au nombre de touches pouvant être enfoncées simultanément. Le HVER PRO X n'a pas de limite et dispose d'un NKRO complet, ce qui signifie que chaque frappe est détectée, peu importe le nombre de touches enfoncées simultanément. Vous pouvez maintenant jouer en toute confiance en sachant que votre clavier ne vous arrêtera pas!

### Fonctions de rétroéclairage à DEL

Le HVER PRO X dispose de 8 modes de rétroéclairage intégrés avec 47 combinaisons de couleurs / motifs différents, plus 3 modes d'éclairage programmables par l'utilisateur DIY. Le rétroéclairage peut être personnalisé en utilisant le logiciel utilisateur téléchargeable HVER PRO X. Appuyez sur Fn + PrtSc pour parcourir les 8 modes de couleur différents: Sparkle, Monochrome, Fixed Single-Color, Breathing, Follow, Rainbow Ripple, Explode et Wave.

### Ajustements du modèle de rétroéclairage

Appuyez sur Fn + PgUp pour augmenter la luminosité

Appuyez sur Fn + PgDn pour diminuer la luminosité

Appuyez sur Fn + ◀ pour déplacer la direction du flux de lumière vers la gauche.

Appuyez sur Fn + ▶ pour déplacer la direction du flux de lumière vers la droite.

Appuyez sur Fn + + pour augmenter la vitesse de la lumière.

Appuyez sur Fn + - pour diminuer la vitesse de la lumière.

### Éclairage personnalisé DIY

Le HVER PRO X dispose de trois modes d'éclairage DIY qui peut être programmé sans utiliser le logiciel utilisateur HVER PRO X.









#### Pour régler le mode d'éclairage DIY:

5. Appuyez sur Fn + F9, Fn + F10 ou Fn + F11 pour sélectionner un mode de rétroéclairage DIY.
6. Appuyez sur Fn + Pause pour lancer la programmation DIY. Les 4 DEL d'état commencent à clignoter.
7. Appuyez sur les touches que vous souhaitez allumer. Chaque pression fait cycler la couleur de la touche comme suit: Éteint, Rouge, Vert, Bleu, Jaune, Violet, Cyan, Blanc.
8. Appuyez à nouveau sur Fn + Pause pour quitter et enregistrer le réglage. Les 4 DEL d'état cessent alors de clignoter.

Remarque: Modifiez la couleur de la touche FN en dernier. Lorsque vous modifiez la couleur de la touche Fn, réglez-la sur la couleur de votre choix, mais ne relâchez pas la clé. Continuez à maintenir la touche enfoncée et appuyez sur Pause pour enregistrer. Vous pourrez alors relâcher la touche.

### Touches de raccourci

Il y a 9 touches de raccourci qui procurent un accès rapide aux fonctions les plus couramment utilisées. Appuyez sur la touche F pour activer la fonction désirée.

Touches de raccourci Windows	Fonction
Fn + F1 	Lecteur de média
Fn + F2 	Volume vers le bas
Fn + F3 	Volume vers le haut
Fn + F4 	Sourdine
Fn + F5 	Arrêt
Fn + F6 	Piste précédente
Fn + F7 	Lire/Pause
Fn + F8 	Piste suivante
Fn + F12 	Recherche

### Logiciel utilisateur HVER PRO X

Les fonctions suivantes nécessitent l'installation du logiciel d'interface utilisateur HVER PRO X. Il est offert gratuitement, il suffit de le télécharger sur la page du site Web IOGEAR.

### Touches macro

Les touches du HVER PRO X peuvent être programmées pour exécuter une série de frappes en une seule pression. Il s'agit d'excellents outils de jeu pour lancer des sorts, etc., mais ils peuvent également être utilisés pour vous simplifier la vie en dehors des jeux. Vous pouvez utiliser des touches programmables pour créer des raccourcis simples tels que l'entrée de mots de passe ou d'adresses de courriel, l'accès à des menus spéciaux et l'exécution de commandes multiples lorsque vous utilisez des programmes puissants tels que Photoshop et Solidworks. Pour créer et stocker des fonctions de touches macro, vous devez télécharger le logiciel d'interface utilisateur HVER PRO X sur le site Web d'IOGEAR.

### Profils utilisateur

Le HVER PRO X peut stocker jusqu'à trois profils utilisateur personnalisés, pouvant chacun être doté de différentes touches macro programmables et de différentes couleurs de rétroéclairage. Pour créer et stocker des profils utilisateur personnalisés, vous devez télécharger le logiciel d'interface utilisateur HVER PRO X à partir du site Web d'IOGEAR.

## Clavier - Vue arrière

1. Patte pliable (consultez Pattes pliables) Outil de suppression de dessus de touche

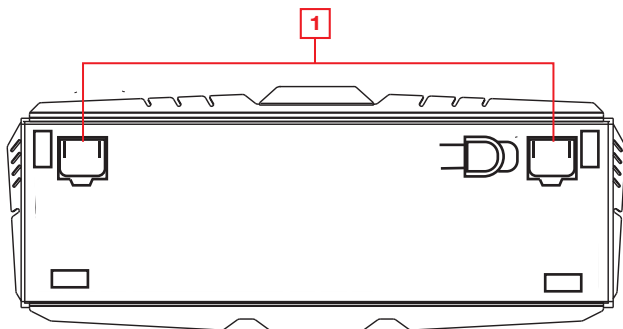

### Pattes pliables

Vous pouvez ajuster l'angle de frappe de votre HVER PRO X en pliant et en dépliant les pattes à l'arrière du clavier pour avoir plus de confort pendant les séances de jeu prolongées.

### Outil de suppression de dessus de touche

Le HVER PRO X inclut un outil qui aide à enlever les dessus de touche en vue du nettoyage ou d'un remplacement par un ensemble personnalisé. Pour retirer un dessus de touche, centrez l'outil sur le dessus de touche et appuyez vers le bas jusqu'à ce qu'il s'enclenche sur le dessus de touche. Soulevez avec une pression uniforme jusqu'à ce que le dessus de touche soit retiré.

## Déclaration de Conformité

### Déclaration de la FCC

Cet équipement a été testé et est conforme aux limitations établies pour les appareils numériques de classe B, conformément à la section 15 du règlement de la FCC. Ces limitations sont destinées à fournir une protection raisonnable contre les interférences nuisibles en environnement résidentiel. Ce produit génère, utilise et peut émettre une énergie de radiofréquence et, s'il n'est pas installé et utilisé conformément aux instructions, peut causer des interférences nuisibles aux communications radio.

### Conformité CE

Cet appareil a été testé et est conforme aux directives de l'Union européenne suivantes: Capacité électromagnétique (2004/108/EC), Basse tension (2006/95/EC) et R&TTED (1999/5/EC).

## Garantie limitée

### NOUS SOMMES LÀ POUR VOUS AIDER! BESOIN D'AIDE POUR LA CONFIGURATION DE CE PRODUIT?

Assurez-vous de:

1. Visiter [www.iogear.com](http://www.iogear.com) pour plus d'information sur le produit
2. Visiter [www.iogear.com/support](http://www.iogear.com/support) pour obtenir de l'aide et un soutien technique en ligne

### Renseignements sur la garantie

Ce produit comporte une garantie limitée de 2 ans. Pour connaître les modalités de cette garantie, veuillez aller à <https://www.iogear.com/support/warranty>

Inscrivez-vous en ligne à <https://www.iogear.com/register>

Renseignements importants sur le produit

Modèle du produit \_\_\_\_\_

Numéro de série \_\_\_\_\_

## Contact

### IOGEAR

<https://iogear.custhelp.com>

[support@iogear.com](mailto:support@iogear.com)

[www.iogear.com](http://www.iogear.com)

¡Felicitaciones! Ahora usted es oficialmente un nuevo propietario de un Teclado Mecánico Óptico HVER™ PRO X de Kaliber Gaming. HVER PRO X está diseñado para jugadores, y ofrece una serie de funciones que mejorarán sus destrezas de juego. Puede personalizar su experiencia de juego con HVER PRO X seleccionando de un surtido de patrones de color preprogramados, o descargar el software HVER PRO X de interfaz con el usuario y ajustar a su gusto la retroiluminación del RGB multizona para que haga juego con su PC, ratón y otros dispositivos. El software HVER PRO X también le permite crear macros a su gusto y cambiar la configuración de los atajos de hasta 65 teclas diferentes, luego guardarlas con su retroiluminación programada RGB favorita en una de las tres posiciones de perfil de usuario programables. Asegúrese de leer bien la lista completa de funciones, y tómese su tiempo para seguir las pautas de operación a fin de disfrutar al máximo su nuevo HVER PRO X.

## Contenidos del Paquete

- 1 x HVER™ PRO X
- 1 x Guía de inicio rápido
- 1 x Tarjeta de garantía

## Requisitos

- Windows® 7, Windows® 8, Windows® 8.1, Windows® 10
- Puerto USB 2.0

## Instalación del Hardware

Simplemente conecte el enchufe de USB de su HVER PRO X a un puerto USB disponible en su computadora. Su sistema operativo comenzará a instalar el dispositivo automáticamente.

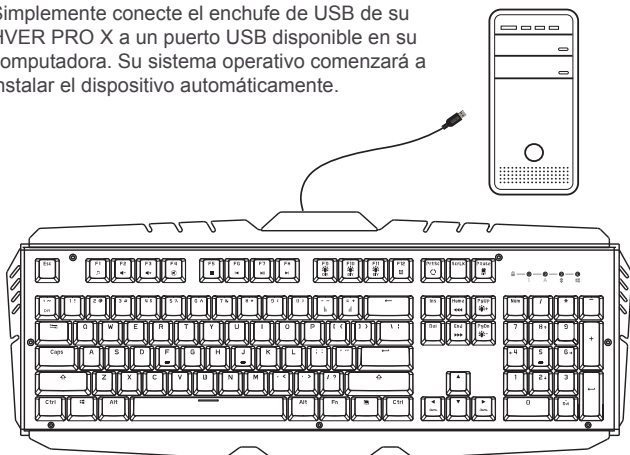

El software de interfaz del usuario de HVER PRO X permite la creación de funciones macro personalizadas y de teclas de acceso directo programables especializadas, así como programar a su gusto la retroiluminación del RGB a un color que usted elija. El software de interfaz del usuario de HVER PRO X puede descargarse gratis y está disponible en el sitio web de IOGEAR que se indica a continuación: <https://www.iogear.com/product/GKB730-BN/>



## Operación

### Telcado – Vista Frontal

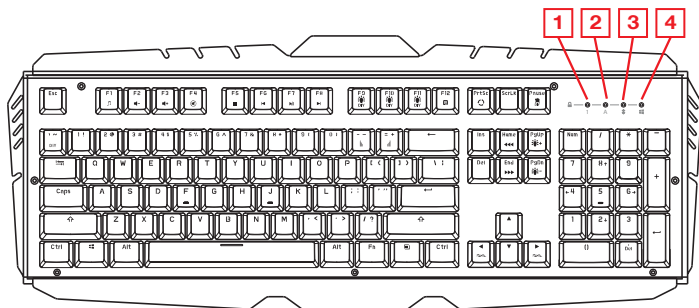
1. Num Lock LED – se enciende cuando se pulsa la tecla Num Lock
2. Caps Lock LED – se enciende cuando se pulsa la tecla Caps Lock
3. Scroll Lock LED – se enciende cuando se pulsa la tecla Scroll Lock
4. Windows Lock LED – se enciende cuando se pulsa la tecla Fn + 



### Bloqueo de la llave de Windows

El bloqueo de la llave de Windows impide al menú de Windows aparecer e interferir con su juego de por casualidad ser presionado mientras juego. Presione Fn +  llave al bloqueo la función del menú de Windows. El W/Lock CONDUcido se encenderá para confirmar que la llave de Windows es bloqueada. Presione Fn +  otra vez para abrir la llave de Windows.

### Anti-Ghosting/NKRO

Conforme los juegos han explotado en popularidad, el término Anti-Ghosting (antifantasma) ha evolucionado de su significado original para describir ahora la capacidad de un teclado no mecánico para detectar en forma precisa golpes individuales a las teclas cuando se presionan ciertas combinaciones de botones. Los teclados mecánicos no sufren de este problema, y en cambio pueden tener un límite del número total de botones que pueden ser presionados simultáneamente. Este límite se expresa como Acumulación de N teclas (N-Key Rollover, NKRO), en donde N es igual al número de teclas que pueden oprimirse simultáneamente. HVER PRO X no tiene límite e incluye NKRO completo, lo que significa que todas las teclas que se opriman serán detectadas, sin importar cuántas teclas se opriman simultáneamente. ¡Ahora usted puede jugar con confianza, sabiendo que su teclado no lo detendrá!

### Funciones de la retroiluminación LED

El HVER PRO X tiene 8 modalidades integradas de retroiluminación con 47 combinaciones de color / patrón diferentes, y también 3 modos de iluminación programables por el usuario en las teclas de DIY (bricolaje). La retroiluminación se puede personalizar aún más mediante la emisión del software descargable HVER PRO X para el usuario. Presione Fn + PrtSc para alternar entre los 8 modos de color diferentes: Sparkle, Monochrome, Fixed Single-Color, Breathing, Follow, Rainbow Ripple, Explode y Wave.

### Ajustes del patrón de la retroiluminación

Oprima Fn + PgUp para aumentar el brillo.

Oprima Fn + PgDn para disminuir el brillo.

Oprima Fn + ► para cambiar el flujo de dirección de la luz hacia la derecha.

Oprima Fn + ◀ para cambiar el flujo de dirección de la luz hacia la izquierda.

Oprima Fn + + para aumentar la velocidad de la iluminación.

Oprima Fn + - para disminuir la velocidad de la iluminación.

### Iluminación personalizada DIY (Hágalo usted mismo)

El HVER PRO X tiene tres modos de iluminación DIY que puede ser programada sin usar el software de usuario HVER PRO X.

### Para establecer una modalidad de iluminación DIY:

1. Presione Fn + F9, Fn + F10 o Fn + F11 para seleccionar un modo de retroiluminación DIY.
2. Oprima Fn + Pause para iniciar la programación DIY. Las 4 LED de estado empezarán a parpadear.
3. Oprima las teclas que desea iluminar. Cada vez que oprima una de ellas, avanzará en el ciclo de color de la forma siguiente: Apagado, Rojo, Verde, Azul, Amarillo, Púrpura, Cían, Blanco.
4. Oprima Fn + Pause de nuevo para salir y guardar la configuración. Las 4 LED de estado dejarán de parpadear.









Nota: Cambie el color de la tecla FN al final. Cuando cambie el ciclo de color de la tecla Fn al color que desea pero no suelte la tecla. Continúe presionando la tecla y presione Pausa para guardar, luego puede soltar la tecla.



### Teclas de acceso directo

Hay 9 teclas de acceso directo que ofrecen un acceso rápido a las funciones más comúnmente usadas. Oprima la tecla F para activar la función deseada.

#### Teclas de acceso directo de Windows

	Función
Fn + F1 	Reproductor de medios
Fn + F2 	Bajar el volumen
Fn + F3 	Subir el volumen
Fn + F4 	Silenciar
Fn + F5 	Parar
Fn + F6 	Pista anterior
Fn + F7 	Reproducir/Pausar
Fn + F8 	Pista siguiente
Fn + F12 	Buscar

### Software de usuario HVER PRO X

Las siguientes características requieren de la instalación del software de interfaz de usuario HVER PRO X, disponible como descarga gratuita del sitio web IOGEAR.

#### Teclas macro

Las teclas HVER PRO pueden ser programadas para activar una secuencia de teclas oprimiendo solamente una. Estas son excelentes herramientas de juego para realizar un hechizo, etc., pero pueden usarse también para simplificar su vida fuera del ámbito de los juegos. Puede usar botones programables para atajos simples de texto como ingresar contraseñas o direcciones de correo electrónico, tener acceso a menús especiales y ejecutar comandos de múltiples teclas al usar programas poderosos como Photoshop y Solidworks. Para crear y almacenar funciones Macro Key deberá descargar el software de interfaz del usuario de HVER PRO a través del sitio web IOGEAR.

### Perfiles de usuario

El HVER PRO X puede almacenar hasta tres perfiles personalizados de usuario, cada uno de ellos con teclas macro y retroiluminación LED programadas en forma diferente. Para crear y almacenar perfiles personalizados de usuario deberá descargar el software de interfaz del usuario de HVER PRO X a través del sitio web IOGEAR.

### Teclado - visión trasera

1. Vista trasera Pata plegable (vea Pata plegable) Herramienta de remoción de teclas

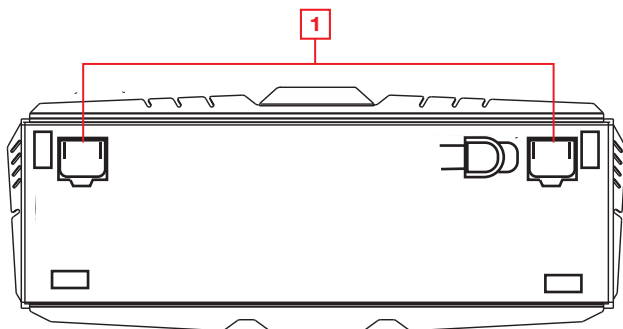

### Patas plegables

Para mayor comodidad durante sesiones de juego largas, puede ajustar el ángulo de escritura a máquina de su HVER PRO X plegando las patas fuera o dentro de la parte trasera del teclado.

### Herramienta de remoción de teclas

El HVER PRO X incluye una herramienta que ayuda a quitar todas las teclas para limpiarlas, o para cambiarlas por un conjunto personalizado. Para quitar una tecla, coloque la herramienta centrada sobre la tecla y oprima hacia abajo hasta que encaje sobre la tecla. Levántela con una presión uniforme hasta retirar la tecla.

## Información de Conformidad

### Declaración de la FCC

Este equipo ha sido probado y se determinó que cumple con los límites para un dispositivo digital Clase B, conforme a la Parte 15 de las Normas FCC. Estos límites están diseñados para proporcionar una protección razonable contra la interferencia perjudicial en un entorno residencial. Este producto genera, utiliza y puede irradiar energía de radiofrecuencia, y si no se instala y utiliza como se indica, puede producir interferencia perjudicial en las radiocomunicaciones.

### Cumplimiento CE

Este dispositivo ha sido probado y cumple con las directivas de la Unión Europea siguientes: Capacidad electromagnética (2004/108/CE), baja tensión (2006/95/EC) y R & TTED (1999/5/CE).

## Garantía limitada

**¡ESTAMOS AQUÍ PARA AYUDARLE!**  
**¿NECESITA AYUDA CON ESTE PRODUCTO?**

Asegúrese de:

1. Visitar [www.iogear.com](http://www.iogear.com) para más información sobre nuestros productos
2. Visitar [www.iogear.com/support](http://www.iogear.com/support) para ayuda en directo y soporte técnico sobre el producto

### Información sobre la garantía

Este producto está protegido por una garantía limitada de 2 años. Para los términos y condiciones de la garantía, visite <https://www.iogear.com/support/warranty>

Registre el producto en línea en <https://www.iogear.com/register>

Información importante sobre el producto

Modelo \_\_\_\_\_

Número de serie \_\_\_\_\_

## Contacto

### IOGEAR

<https://iogear.custhelp.com>

[support@iogear.com](mailto:support@iogear.com)

[www.iogear.com](http://www.iogear.com)