



Lexmark™

C2240, C2325, C2425, C2535, CS421, CS521, CS622

Käyttöopas

Heinäkuu 2018

www.lexmark.com

Laitetyypit:

5029

Mallit:

038, 230, 238, 430, 438, 636, 696

Sisällys

Turvallisuusohjeet.....	6
Merkintätavat.....	6
Tuotelausunnot.....	6
Tietoja tulostimesta.....	9
Tulostintietojen etsiminen.....	9
Tulostimen paikan valitseminen.....	10
Tulostinkokoonpanot.....	11
Kaapelien liittäminen.....	12
Ohjauspaneelin käyttäminen.....	14
Lexmark C2325.....	14
Lexmark CS421, Lexmark CS521, Lexmark C2425 ja Lexmark C2535.....	15
Lexmark CS622 ja Lexmark C2240.....	16
Virtapainikkeen valon ja merkkivalon tilan merkitys.....	16
Aloitusnäytön sovellusten asentaminen ja käyttäminen.....	17
Aloitusnäytön käyttäminen.....	17
Aloitusnäytön mukauttaminen.....	18
Näytön mukauttaminen.....	18
Ympäristöasetusten määrittäminen.....	19
Cloud Connector -profiilin luominen.....	19
Laitekiintiöiden määrittäminen.....	19
QR-koodin luontitoiminnon käyttäminen.....	20
Asiakastuen käyttäminen.....	20
Kirjanmerkkien hallinta.....	20
Yhteystietojen hallinta.....	21
Helppokäyttötoimintojen käyttöönottoaminen ja käyttäminen.....	24
Ääniohjauksen aktivoiminen.....	24
Siirtyminen näytössä eleillä.....	24
Suurennustilan ottaminen käyttöön.....	25
Ääniohjauksen puhenopeuden säätäminen.....	25
Näyttönäppäimistön käyttäminen.....	25
Luettujen salasanojen tai henkilökohtaisten PIN-koodien ottaminen käyttöön.....	25

Paperin ja erikoismateriaalin lisääminen.....	26
Paperilajin ja -koon määrittäminen.....	26
Universal-paperiasetusten määrittäminen.....	26
Lokeroiden täyttäminen.....	26
Monisyöttölaitteen täyttö.....	28
Paperin lisääminen käsinsyöttöaukkoon.....	30
Lokeroiden yhdistäminen.....	30
Paperituki.....	32
Tuetut paperikoot.....	32
Tuetut paperilajit.....	34
Tuetut paperien painot.....	35
Tulostaminen.....	37
Tulostaminen tietokoneella.....	37
Tulostaminen mobiililaitteesta.....	37
Tulostaminen Flash-asemasta.....	38
Tuetut flash-asetat ja tiedostotyytit.....	39
Luottamuksellisten töiden määrittäminen.....	40
Luottamuksellisten ja muiden pidossa olevien töiden tulostaminen.....	40
Tulostaminen Cloud Connector -profiilista.....	41
Fonttimalliluettelon tulostaminen.....	41
Hakemistoluettelon tulostaminen.....	42
Tulostimen valikot.....	43
Valikkokartta.....	43
Laite.....	44
Tulosta.....	55
Paperi.....	64
USB-asema.....	65
Verkko/Portit.....	67
Suojaus.....	78
Raportit.....	85
Ohje.....	86
Vianmääritys.....	86
Valikkoasetussivun tulostus.....	86

Tulostimen suojaaminen.....	88
Turvalukon etsiminen.....	88
Tulostinmuistin tyhjentäminen.....	88
Tulostimen kiintolevyn tyhjentäminen.....	88
Tulostimen kiintolevyn salaaminen.....	89
Oletusasetusten palautus.....	89
Haihtuvuusjulistus.....	89
Tulostimen ylläpito.....	91
Verkkoyhteydet.....	91
Tulostimen puhdistaminen.....	92
Tulostimen osien ja tarvikkeiden tilaaminen.....	93
Tulostimen osien ja tarvikkeiden vaihtaminen.....	97
Tulostimen siirtäminen.....	109
Energian ja paperin säästäminen.....	110
Kierrättäminen.....	111
Tukosten poistaminen.....	112
Tukosten välttäminen.....	112
Tukoksen sijainnin tunnistaminen.....	113
Paperitukos lokeroissa.....	114
Paperitukos luukussa A.....	114
Paperitukos vakiolokerossa.....	117
Paperitukos monisyöttölaitteessa.....	118
Paperitukos käsinsyöttöaukossa.....	119
Vianmääritys.....	120
Verkkoyhteysongelmat.....	120
Lisävarusteongelmat.....	122
Tarvikeongelmat.....	123
Paperinsyöttöongelmat.....	125
Tulostusongelmat.....	128
Väriinlaatuongelmat.....	152
Yhteyden ottaminen asiakastukeen.....	155
Päivittäminen ja siirtyminen.....	156
Laitteisto.....	156

Ohjelmisto.....162

Laiteohjelma..... 162

Tiedotteet..... 164

Hakemisto..... 171

Turvallisuusohjeet







Merkintätavat

Huomautus: *Huomautuksella* osoitetaan sellaista tietoa, josta voi olla apua.







Varoitus: *Varoituksella* osoitetaan jotain sellaista, joka voi vahingoittaa laitetta tai ohjelmistoa.









VAARA: *Muistutus* osoittaa mahdollisen vaaratilanteen, joka saattaa johtaa loukkaantumiseen.

Eri tyyppisiä huomautuksia ovat esimerkiksi seuraavat:

-  **HUOMIO – TAPATURMAN MAHDOLLISUUS:** osoittaa loukkaantumisvaaraa.
-  **HUOMIO – SÄHKÖISKUN VAARA:** osoittaa sähköiskun vaaraa.
-  **HUOMIO – KUUMA PINTA:** osoittaa palovamman vaaraa kosketuksessa.
-  **HUOMIO – KAATUMISVAARA:** osoittaa puristumisvaaraa.
-  **HUOMIO – VARO SORMIASI!** osoittaa liikkuvien osien väliin tarttumisen vaaraa.
-  **HUOMIO—PYÖRIVÄT TUULETTIMEN LAVAT:** osoittaa liikkuvien tuulettimen siipien aiheuttamaa vahingon vaaraa.

Tuotelausunnot

-  **HUOMIO – TAPATURMAN MAHDOLLISUUS:** Tulipalo- tai sähköiskuriskin välttämiseksi kytke virtajohto suoraan asianmukaiseen maadoitettuun sähköpistokkeeseen, joka on lähellä ja helposti saatavilla.
-  **HUOMIO – TAPATURMAN MAHDOLLISUUS:** Vältä tulipalon tai sähköiskun vaara: käytä vain tämän tuotteen mukana toimitettua tai valmistajan hyväksymää virtajohtoa.
-  **HUOMIO – TAPATURMAN MAHDOLLISUUS:** Älä kytke laitteen virtajohtoa jatkojohtoihin, virranjakajiin, muihin jakolaitteisiin tai UPS-varavirtalaitteisiin. Lasertulostimen virrankulutus voi ylittää näiden lisävarusteiden kapasiteetin, mikä voi aiheuttaa tulipalovaaran, omaisuusvahinkoja tai heikon tulostustehon.
-  **HUOMIO – TAPATURMAN MAHDOLLISUUS:** Tämän tuotteen kanssa saa käyttää ainoastaan Lexmarkin omaa ylijännitesuojaa. Se on liitettävä oikealla tavalla tulostimen ja tulostimen mukana toimitetun virtajohdon välille. Muiden kuin Lexmarkin omien ylijännitesuojalaitteiden käyttäminen saattaa johtaa tulipalovaaraan, omaisuusvahinkoihin tai heikkoon tulostustehoon.
-  **HUOMIO – SÄHKÖISKUN VAARA:** Sähköiskuvaaran välttämiseksi älä sijoita tätä tuotetta veden äärelle tai märkään paikkaan, äläkä myöskään käytä sitä sellaisissa paikoissa.
-  **HUOMIO – SÄHKÖISKUN VAARA:** Sähköiskuvaaran välttämiseksi älä asenna laitetta tai tee sähkö- tai kaapeliliitännät (esimerkiksi virtajohto, faksi tai puhelin) ukkosmyrskyn aikana.

-  **HUOMIO – TAPATURMAN MAHDOLLISUUS:** Älä leikkaa, kierrä, solmi tai rusenna virtajohtoa äläkä aseta sen päälle painavia esineitä. Älä altista virtajohtoa hiertymiselle tai paineelle. Älä jätä virtajohtoa puristukseen esimerkiksi huonekalujen ja seinän väliin. Jos jokin näistä tapahtuu, siitä voi seurata tulipalon tai sähköiskun vaara. Tutki virtajohto säännöllisesti tällaisten ongelmien varalta. Irrota virtajohto pistorasiasta ennen tutkimusta.
-  **HUOMIO – SÄHKÖISKUN VAARA:** Sähköiskuvaaran välttämiseksi varmista, että kaikki ulkoisten liitäntöjen liittimet (kuten Ethernet- ja puhelinliittimet) on kytketty niille varattuihin liitäntäportteihin.
-  **HUOMIO – SÄHKÖISKUN VAARA:** Jos käsittelet ohjainlevyä tai asennat lisävarusteita tai muistilaitteita tulostimen käyttöönoton jälkeen, sähköiskuvaaran välttämiseksi katkaise tulostimesta virta ja irrota virtajohto pistorasiasta ennen toimenpiteiden tekemistä. Jos tulostimeen on kytketty muita laitteita, katkaise niidenkin virta ja irrota kaikki tulostimeen kytketyt kaapelit.
-  **HUOMIO – SÄHKÖISKUN VAARA:** Voit välttää sähköiskun vaaran tulostimen ulkopintaa puhdistettaessa irrottamalla virtajohdon pistorasiasta ja irrottamalla kaikki tulostimeen johtavat kaapelit.
-  **HUOMIO – TAPATURMAN MAHDOLLISUUS:** Jos tulostin painaa yli 18 kg, sen turvallinen siirtäminen edellyttää kahta tai useampaa asiantuntevaa henkilöä.
-  **HUOMIO – TAPATURMAN MAHDOLLISUUS:** Ennen kuin siirrät tulostinta, tutustu seuraaviin ohjeisiin, jotta kukaan ei loukkaantuisi eikä tulostin vahingoittuisi:
- Varmista, että tulostimen kaikki luukut ja lokerot ovat kiinni.
 - Sammuta tulostin ja irrota virtajohto pistorasiasta.
 - Irrota kaikki kaapelit tulostimesta.
 - Jos tulostimeen on liitetty erillisiä lattialle sijoitettavia valinnaisia lokeroita tai tulostuslisävarusteita, irrota ne, ennen kuin siirrät tulostinta.
 - Jos tulostimessa on tulostintuki, rullaa se varovasti uuteen paikkaan. Ylitä kynnykset ja lattian epätasaisuudet varovasti.
 - Jos tulostimessa ei ole tulostintukea mutta siinä on lisälokeroja tai tulostuslisävarusteita, irrota tulostuslisävarusteet nosta tulostin pois lokeroilta. Älä yritä nostaa tulostinta ja lisävarusteita samanaikaisesti.
 - Nosta tulostinta aina sen sivuilla olevista kädensijoista.
 - Tulostimen siirtämiseen käytettävien kärryjen on oltava senkokoiset, että ne tukevat tulostimen koko jalustaa.
 - Laitteiden siirtämiseen käytettävien kärryjen on oltava niin suuret, että laitteet mahtuvat niihin kokonaan.
 - Pidä tulostin pystyasennossa.
 - Vältä erittäin äkkinäisiä liikkeitä.
 - Varmista, että sormesi eivät ole tulostimen alla, kun lasket tulostimen alas.
 - Varmista, että tulostimen ympärillä on riittävästi tilaa.
-  **HUOMIO – KAATUMISVAARA:** Yhden tai useamman vaihtoehdon asentaminen tulostimeen tai monitoimilaitteeseen saattaa vaatia tulostintuen, huonekalun tai muun ominaisuuden epävakauden ja loukkaantumisvaaran estämiseksi. Lisätietoja tuetuista kokoonpanoista on osoitteessa www.lexmark.com/multifunctionprinters.
-  **HUOMIO – KAATUMISVAARA:** Voit vähentää laitteen epävakauden riskiä lisäämällä jokaisen alustan erikseen. Pidä kaikki muut alustat suljettuina, kunnes niitä tarvitaan.
-  **HUOMIO – KUUMA PINTA:** Tulostimen sisäosat voivat olla kuumat. Välttyäksesi palovammoilta kosketa osia vasta, kun ne ovat jäähtyneet.

 **HUOMIO – VARO SORMIASI:** Vältä sormiin kohdistuva puristusvaara noudattamalla erityistä varovaisuutta tällä tarralla merkityillä alueilla. Sormiin voi kohdistua vaara liikkuvien osien, esimerkiksi rattaiden, luukkujen, lokeroiden ja kansien, lähellä.

 **HUOMIO—PYÖRIVÄT TUULETTIMEN LAVAT:** Voit välttää liikkuvien tuulettimen siipien aiheuttamat vahingot katkaisemalla tulostimen virran ja irrottamalla virtajohdon pistorasiasta ennen kuin avaat tällä merkillä merkittyjä alueita.

 **HUOMIO – TAPATURMAN MAHDOLLISUUS:** Tuotteessa käytetään laseria. Muiden kuin *Käyttöoppaassa* mainittujen ohjausten tai säätöjen käyttäminen tai toimenpiteiden suorittaminen voi altistaa vaaralliselle säteilylle.

 **HUOMIO – TAPATURMAN MAHDOLLISUUS:** Tuotteessa olevaa litiumakkua ei ole tarkoitettu vaihdettavaksi. Litiumakun poistaminen väärin aiheuttaa räjähdysvaaran. Älä lataa, pura tai polta litiumparistoa. Hävitä käytetyt litiumakut valmistajan ohjeiden ja paikallisten säädösten mukaisesti.

Tuote täyttää kansainväliset turvamääräykset, kun siinä käytetään tietyn valmistajan osia. Joidenkin osien turvapiirteet eivät aina ole ilmeisiä. Valmistaja ei vastaa vaihto-osien käytöstä

Kun tarvitset huolto- tai korjauspalveluja, ota yhteyttä huoltoedustajaan.

Tuotteessa käytetään tulostusmenetelmää, joka kuumentaa tulostusmateriaalin. Kuumuus voi aiheuttaa sen, että tulostusmateriaalista tulee päästöjä. Pehdy huolellisesti käyttöohjeisiin, joissa käsitellään tulostusmateriaalin valintaa, jotta haitalliset päästöt voidaan välttää.

Tämä tuote saattaa tuottaa pieniä määriä otsonia normaalin käytön aikana. Tuote saattaa olla varustettu suodattimella, joka rajoittaa otsonipäästöt selvästi suositusrajoja matalammiksi. Jotta otsonipäästöt eivät suurentuisi pitkittyneen käytön aikana, asenna tuote hyvin tuuletettuun tilaan ja vaihda otsoni- ja poistosuodattimet tuotteen huolto-ohjeiden mukaisesti. Jos tuotteen huolto-ohjeissa ei mainita suodattimia, tässä tuotteessa ei ole vaihtamista vaativia suodattimia.

SÄILYTÄ NÄMÄ OHJEET.

Tietoja tulostimesta

Tulostintietojen etsiminen

Mitä tietoa etsit?	Etsi vastaus täältä
Asennuksen aloitusohjeet: <ul style="list-style-type: none"> Tulostimen liittäminen Tulostinohjelmiston asentaminen 	Lisätietoja on tulostimen mukana toimitetuissa asennusoppaissa tai osoitteessa http://support.lexmark.com .
Tulostimen lisäasennus- ja käyttöohjeet: <ul style="list-style-type: none"> Paperin ja erikoismateriaalin valitseminen ja varastointi Paperin lisääminen Tulostimen asetusten määrittäminen Asiakirjojen ja valokuvien katseleminen ja tulostaminen Tulostinohjelmiston asentaminen ja käyttäminen Tulostimen määrittäminen verkossa Tulostimen huoltaminen ja ylläpitäminen Vianmääritys ja ongelmien ratkaiseminen 	Tietokeskus – siirry osoitteeseen http://infoserve.lexmark.com . Ohje-valikon sivut – käytä oppaita laitteen laiteohjelmassa tai osoitteessa http://support.lexmark.com . Kosketusnäytön opas – siirry osoitteeseen http://support.lexmark.com . Tuotevideot – siirry osoitteeseen http://infoserve.lexmark.com/idv/ .
Tietoa tulostimen asentamisesta ja käytettävyyssominaisuuksien määrittämisestä	<i>Lexmark-helppokäyttöopas</i> – siirry osoitteeseen http://support.lexmark.com .
Tulostinohjelmiston ohje	Microsoft® Windows®- tai Macintosh-käyttöjärjestelmien ohje – avaa tulostinohjelmiston ohjelma tai sovellus ja valitse Ohje . Napsauta  niin saat tilannekohtaista tietoa. Huomautuksia: <ul style="list-style-type: none"> Ohje asennetaan automaattisesti tulostinohjelmiston ohessa. Tulostinohjelmisto on tulostimen ohjelmakansiossa tai työpöydällä sen mukaan, mikä käyttöjärjestelmä on käytössä.

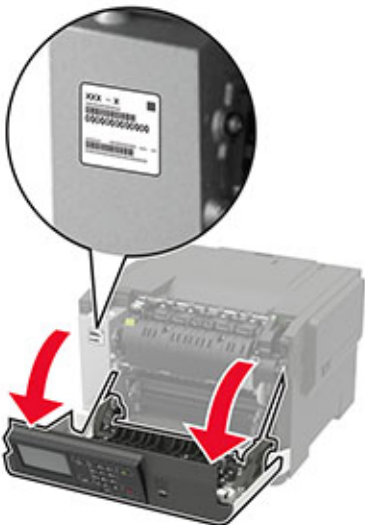
Mitä tietoja etsit?	Etsi vastaus täältä
<p>Uusimmat lisätiedot, päivitykset ja asiakastuki:</p> <ul style="list-style-type: none"> • Ohjeet • Ohjaimien lataukset • Live chat -tuki • Sähköpostituki • Äänituki 	<p>Siirry osoitteeseen http://support.lexmark.com.</p> <p>Huomautus: Valitse ensin maa tai alue ja sitten tuote, niin saat näkyviin asianomaisen tukisivuston.</p> <p>Omaa maatasi tai aluettasi koskevat tuen yhteystiedot ovat tuen sivustossa tai tulostimen mukana toimitetussa takuuasiakirjassa.</p> <p>Pidä seuraavat tiedot käsillä ottaessasi yhteyttä asiakastukeen:</p> <ul style="list-style-type: none"> • ostopaikka ja -aika • laitteen tyyppi ja sarjanumero 
<ul style="list-style-type: none"> • Turvallisuusohjeet • Säädökset • takuutiedot. • Ympäristötiedot 	<p>Takuutiedot vaihtelevat maittain tai alueittain:</p> <ul style="list-style-type: none"> • USA – Katso tulostimen mukana toimitetut rajoitetun takuun tiedot (Statement of Limited Warranty). Takuutiedot voi tarkastaa myös osoitteesta http://support.lexmark.com. • Muut maat ja alueet – katso tulostimen mukana toimitettu painettu takuuasiakirja. <p><i>Tuotetieto-opas</i> – lisätietoja on tulostimen mukana toimitetuissa oppaissa tai osoitteessa http://support.lexmark.com.</p>

Tulostimen paikan valitseminen

- Jätä tarpeeksi tilaa lokeroiden, kansien ja luukkujen avaamista ja lisävarusteiden asentamista varten.
- Asenna tulostin pistorasian lähelle.

⚠ HUOMIO – TAPATURMAN MAHDOLLISUUS: Tulipalo- tai sähköiskuriskin välttämiseksi liitä virtajohto suoraan asianmukaiseen maadoitettuun sähköpistokkeeseen, joka on lähellä ja helposti saatavilla.

⚠ HUOMIO – SÄHKÖISKUN VAARA: Sähköiskuvaaran välttämiseksi älä sijoita tätä tuotetta veden äärelle tai märkään paikkaan, äläkä myöskään käytä sitä sellaisissa paikoissa.

- Tarkista, että huoneen ilmavirta täyttää ASHRAE 62- tai CEN Technical Committee 156 -standardin uusimmat vaatimukset.
- Sijoita tulostin tasaiselle, vakaalle alustalle.

- Tulostimen sijoituspaikan on oltava
 - puhtaassa, kuivassa ja pölyttömässä paikassa
 - kaukana irtonaisista niiteistä ja paperiliittimistä
 - paikassa, johon ilmastointilaitteista, lämmittimistä tai tuulettimista tuleva ilmavirta ei suuntaudu suoraan
 - kosteusolosuhteiltaan vakaa sekä sellainen, että siihen ei osu suora auringonvalo.
- Huomioi lämpötila-alue.

Käyttölämpötila	10–32,2 °C (50–90 °F)
-----------------	-----------------------
- Jätä tulostimen ympärille vapaata tuuletustilaa vähintään seuraavien suositusten mukaisesti:

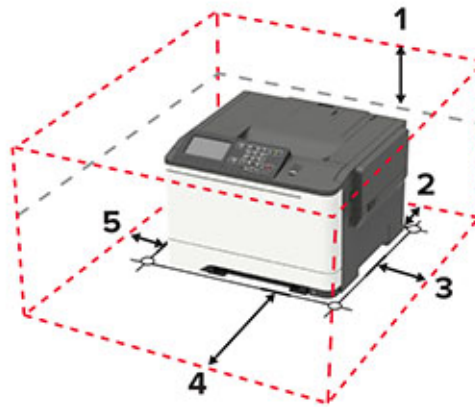

1	Ylhäällä	254 mm (10 tuumaa)
2	Takana	102 mm (4 tuumaa)
3	Oikealla puolella	76 mm (3 tuumaa)
4	Edessä	508 mm (20 tuumaa) Huomautus: Tulostimen edustan vähimmäistilavaatimus on 75 mm (3 tuumaa)
5	Vasemmalla puolella	76 mm (3 tuumaa)

Tulostinkokoonpanot

⚠ HUOMIO – KAATUMISVAARA: Yhden tai useamman vaihtoehdon asentaminen tulostimeen tai monitoimilaitteeseen saattaa vaatia tulostintuen, huonekalun tai muun ominaisuuden epävakauden ja loukkaantumiskehityksen estämiseksi. Lisätietoja tuetuista kokoonpanoista on osoitteessa www.lexmark.com/multifunctionprinters.

⚠ HUOMIO – KAATUMISVAARA: Voit vähentää laitteen epävakauden riskiä lisäämällä jokaisen lokeron erikseen. Pidä kaikki muut lokerot suljettuina, kunnes niitä tarvitaan.

Tulostinmallin mukaan voit lisätä sen kokoonpanoon valinnaisen 650 arkin kaksoislokeron, 550 arkin lokeron tai kummatkin. Lisätietoja on kohdassa "[Lisälokeroiden asentaminen](#)" sivulla 161.



1	Ohjauspaneeli Huomautus: Ulkoasu voi vaihdella tulostinmallin mukaan.
2	Vakioalusta
3	250 arkin vakiolokero
4	Manuaalinen syöttöaukko
5	Valinnainen 650 arkin kaksoislokero Huomautus: Tämä lokero on käytettävissä vain tietyissä tulostinmalleissa.
6	Valinnainen 550 arkin lokero Huomautus: Tämä lokero on käytettävissä vain tietyissä tulostinmalleissa.

Kaapeliin liittäminen

⚡ HUOMIO – SÄHKÖISKUN VAARA: Sähköiskuvaaran välttämiseksi älä asenna laitetta tai tee sähkö- tai kaapeliiliitäntöjä (esimerkiksi virtajohto, faksi tai puhelin) ukkosmyrskyn aikana.

⚠ HUOMIO – TAPATURMAN MAHDOLLISUUS: Tulipalo- tai sähköiskuriskin välttämiseksi liitä virtajohto suoraan asianmukaiseen maadoitettuun sähköpistokkeeseen, joka on lähellä ja helposti saatavilla.

⚠ HUOMIO – TAPATURMAN MAHDOLLISUUS: Vältä tulipalon tai sähköiskun vaara: käytä vain tämän tuotteen mukana toimitettua tai valmistajan hyväksymää virtajohtoa.

Varoitus – vauriot mahdollisia: Vältä tietojen menetys tai tulostimen toimintahäiriö olemalla koskettamatta tulostamisen aikana USB-kaapeliin, langattomaan verkkosovittimeen tai tulostimen osoitettua aluetta.



	Osa	Toiminto
1	Ethernet-liitäntä	Tulostimen liittäminen verkkoon.
2	Virtajohdon liitin	Liitä tulostin pistorasiaan.
3	USB-portti	Liitä näppäimistö tai muu yhteensopiva lisävaruste. Huomautus: Tämä portti on käytettävissä vain tietyissä tulostinmalleissa.
4	Tulostimen USB-portti	Liitä tulostin tietokoneeseen.

Ohjauspaneelin käyttäminen

Lexmark C2325

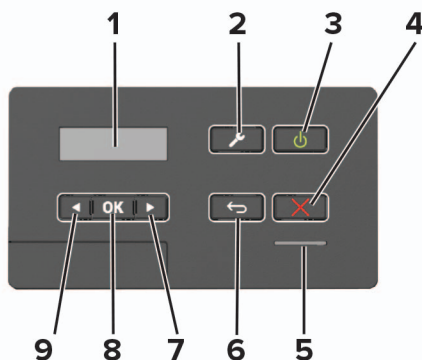

	Osa	Toiminto
1	Näyttö	<ul style="list-style-type: none"> Tulostimen ilmoitusten ja tarvikkeen tilan tarkastelu. Tulostimen asentaminen ja käyttäminen.
2	Valikko-painike	Käytä tulostinvalikkoja.
3	Virtapainike	<ul style="list-style-type: none"> Tulostimen virran kytkeminen ja katkaiseminen. Huomautus: Sammuta tulostin painamalla virtapainiketta viisi sekuntia. Tulostimen siirtäminen lepo- tai valmiustilaan. Tulostimen herättäminen lepo- tai valmiustilasta.
4	Seis- tai Peruuta-painike	Nykyisen tulostustehtävän keskeyttäminen.
5	Merkkivalo	Tulostimen tilan tarkistaminen.
6	Takaisin-näppäin	Palaaminen edelliseen näyttöön.
7	Oikea nuolipainike	<ul style="list-style-type: none"> Valikoiden selaaminen tai liikkuminen näyttöjen ja valikkovaihtoehtojen välillä. Asetuksen numeroarvon lisääminen.
8	Valitse-painike	<ul style="list-style-type: none"> Valikkovaihtoehdon valitseminen. Asetuksen muutosten tallentaminen.
9	Vasen nuolipainike	<ul style="list-style-type: none"> Valikoiden selaaminen tai liikkuminen näyttöjen ja valikkovaihtoehtojen välillä. Asetuksen numeroarvon pienentäminen.

Lexmark CS421, Lexmark CS521, Lexmark C2425 ja Lexmark C2535

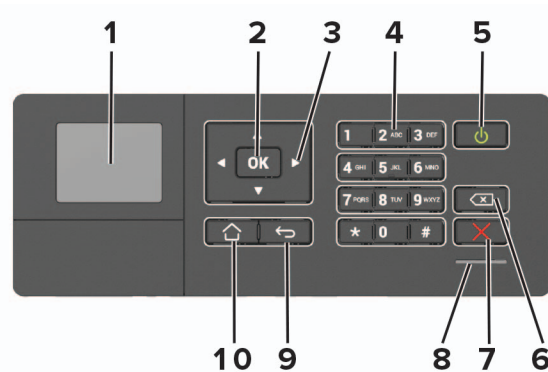

	Osa	Toiminto
1	Näyttö	<ul style="list-style-type: none"> Tulostimen ilmoitusten ja tarvikkeen tilan tarkastelu. Tulostimen asentaminen ja käyttäminen.
2	Valitse-painike	<ul style="list-style-type: none"> Valikkovaihtoehdon valitseminen. Asetuksen muutosten tallentaminen.
3	Nuolinäppäimet	<ul style="list-style-type: none"> Valikoiden selaaminen tai liikkuminen näyttöjen ja valikkovaihtoehtojen välillä. Asetuksen numeroarvon säätäminen.
4	Numeronäppäimistö	Numerojen tai muiden merkkien lisääminen syöttökenttään.
5	Virtapainike	<ul style="list-style-type: none"> Tulostimen virran kytkeminen ja katkaiseminen. Huomautus: Sammuta tulostin painamalla virtapainiketta viisi sekuntia. Tulostimen siirtäminen lepo- tai valmiustilaan. Tulostimen herättäminen lepo- tai valmiustilasta.
6	Peruutuspainike	Kohdistimen siirtäminen taaksepäin ja merkin poistaminen syöttökentässä.
7	Seis- tai Peruuta-painike	Nykyisen tulostustehtävän keskeyttäminen.
8	Merkkivalo	Tulostimen tilan tarkistaminen.
9	Takaisin-näppäin	Palaaminen edelliseen näyttöön.
10	Koti-painike	Siirry aloitusnäyttöön.

Lexmark CS622 ja Lexmark C2240

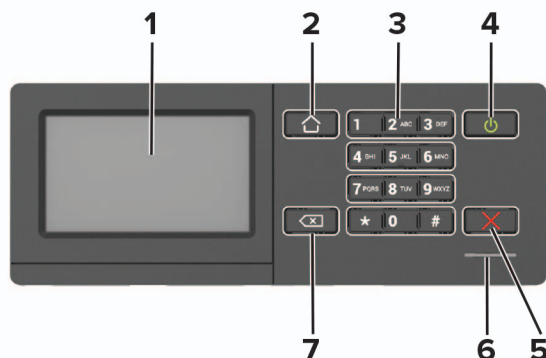

Osa	Toiminto
1 Näyttö	<ul style="list-style-type: none"> Tulostimen ilmoitusten ja tarvikkeen tilan tarkastelu. Tulostimen asentaminen ja käyttäminen.
2 Koti-painike	Siirry aloitusnäyttöön.
3 Numeronäppäimistö	Numerojen tai muiden merkkien lisääminen syöttökenttään.
4 Virtapainike	<ul style="list-style-type: none"> Tulostimen virran kytkeminen ja katkaiseminen. <p>Huomautus: Sammuta tulostin painamalla virtapainiketta viisi sekuntia.</p> <ul style="list-style-type: none"> Tulostimen siirtäminen lepo- tai valmiustilaan. Tulostimen herättäminen lepo- tai valmiustilasta.
5 Seis- tai Peruuta-painike	Nykyisen tulostustehtävän keskeyttäminen.
6 Merkkivalo	Tulostimen tilan tarkistaminen.
7 Takaisin-näppäin	Palaaminen edelliseen näyttöön. <ul style="list-style-type: none"> Valikkovaihtoehdon valitseminen. Asetuksen muutosten tallentaminen.

Virtapainikkeen valon ja merkkivalon tilan merkitys

Merkkivalo	Tulostimen tila
Ei käytössä	Tulostimesta on katkaistu virta tai se on horrostilassa.
Sininen	Tulostin on valmiustilassa tai käsittelee tietoja.
Punainen	Tulostimessa vaaditaan käyttäjän toimia.

Virtapainikkeen valo	Tulostimen tila
Ei käytössä	Tulostin on sammutettu, valmiustilassa tai käsittelee tietoja.
Tasainen keltainen	Tulostin on lepotilassa.
Vilkkuu keltaisena	Tulostin on horrostilassa.

Aloitusnäytön sovellusten asentaminen ja käyttäminen

Huomautus: Vain tietyt tulostinmallit tukevat näitä sovelluksia.

Aloitusnäytön käyttäminen

Huomautus: Aloitusnäyttö voi vaihdella aloitusnäytön ja järjestelmänvalvojan tekemien asetusten sekä aktiivisten upotettujen ratkaisujen mukaan.

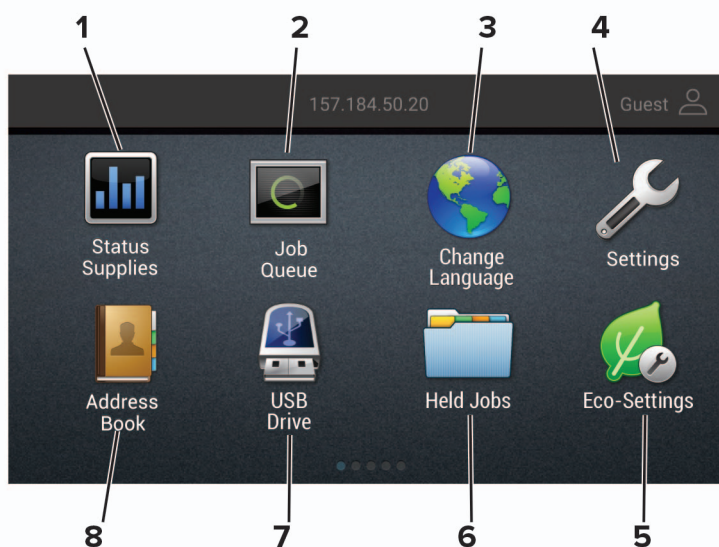

Painike		Toiminto
1	Tila/tarvikkeet	<ul style="list-style-type: none"> Näyttää tulostimen varoituksia tai virheilmoituksia, kun tulostin edellyttää toimenpiteitä, jotta työn käsittelyä voidaan jatkaa. Katso lisätietoja tulostimen varoituksesta tai ilmoituksesta sekä sen poistamisesta. <p>Huomautus: Voit avata tämän asetuksen myös koskettamalla aloitusnäytön yläosaa.</p>
2	Työjono	<p>Näytä kaikki nykyiset tulostustyöt.</p> <p>Huomautus: Voit avata tämän asetuksen myös koskettamalla aloitusnäytön yläosaa.</p>
3	Vaihda kieli	Vaihda näytön kieli.
4	Asetukset	Käytä tulostinvalikkoja.
5	Eco-Settings	Hallitse energiankulutuksen, melun sekä väriaineen ja paperin kulutuksen asetuksia.
6	Pidossa olevat työt	Näytä tulostimen muistissa pidossa olevat työt.
7	USB-asema	Tulosta valokuvia ja asiakirjoja flash-asehasta.
8	Osoitteisto	Hallitse yhteystietoluetteloa, jota muut tulostimen sovellukset voivat käyttää.

Aloitusnäytön mukauttaminen

1 Avaa selain ja kirjoita tulostimen IP-osoite selaimen osoitekenttään.

Huomautuksia:

- Tulostimen IP-osoite näkyy sen tulostimen päänäytössä. IP-osoite on neljä pisteillä erotettua numerosarjaa, kuten 123.123.123.123.
- Jos käytät välityspalvelinta, poista se tilapäisesti käytöstä, jotta verkkosivu latautuu oikein.

2 Valitse **Asetukset > Laite > Näkyvät aloitusnäytön kuvakkeet**.

3 Valitse aloitusnäytössä näytettävät kuvakkeet.

4 Ota muutokset käyttöön.

Näytön mukauttaminen

Varmista seuraavat asiat ennen sovelluksen käyttämistä:

- Valitse Embedded Web Server -palvelimessa **Sovellukset > Näytön mukauttaminen > Määritä**.
- Ota käyttöön ja määritä näytönsäästäjän, diaesityksen ja taustakuvan asetukset.

Näytönsäästäjän ja diaesityksen kuvien hallinta

1 Lisää tai poista kuva tai muokkaa kuvaa Näytönsäästäjän ja diaesityksen kuvat -osassa.

Huomautuksia:

- Voit lisätä enintään kymmenen kuvaa.
- Kun tämä on käytössä, tilakuvakkeet näytetään näytönsäästäjässä vain virhe- ja varoitustilanteissa tai kun tarjolla on pilvipohjaisia ilmoituksia.

2 Ota muutokset käyttöön.

Taustakuvan vaihtaminen

1 Valitse aloitusnäytössä **Vaihda taustakuva**.

2 Valitse käytettävä kuva.

3 Ota muutokset käyttöön.

Diaesityksen käynnistäminen flash-asemasta

1 Aseta flash-asema tulostimen USB-porttiin.

2 Valitse aloitusnäytössä **Diaesitys**.

Kuvat näkyvät aakkosjärjestyksessä.

Huomautus: Voit irrottaa flash-aseman, kun diaesitys on alkanut, mutta kuvia ei tallenneta tulostimeen. Jos diaesitys pysähtyy, aseta flash-asema uudelleen paikalleen kuvien katselua varten.

Ympäristöasetusten määrittäminen

- 1 Valitse aloitusnäytössä **Ympäristöasetukset**.
- 2 Määritä Säästötila tai Ajasta virransäästötilat.
- 3 Ota muutokset käyttöön.

Cloud Connector -profiilin luominen

Suosittelemme, että kirjautut sisään tulostimeen ennen profiilin luomista. Kirjautumistavan käyttöönotto-ohjeet ovat *Embedded Web Server -palvelimen järjestelmänvalvojan oppaassa*.

- 1 Valitse aloitusnäytössä **Cloud Connector**.
- 2 Valitse pilvipalveluntarjoaja.
- 3 Valitse **Luo profiili** tai .
- 4 Kirjoita yksilöivä profiilin nimi.
- 5 Kirjoita tarvittaessa PIN-koodi.
Huomautus: Jos käytät tulostinta vieraana, suojaa profiili PIN-koodilla.
- 6 Valitse **Luo** ja kirjoita muistiin valtuutuskoodisi.
Huomautus: Valtuutuskoodi on voimassa vain 24 tunnin ajan.
- 7 Avaa selain ja siirry osoitteeseen <https://lexmark.cloud-connect.co>.
- 8 Valitse **Seuraava** ja hyväksy käyttöehdot.
- 9 Kirjoita valtuutuskoodisi ja valitse **Yhdistä**.
- 10 Kirjaudu sisään pilvipalveluntarjoajan tiliin.
- 11 Myönnä käyttöoikeudet.
Huomautus: Viimeistele valtuutus avaamalla profiili 72 tunnin kuluessa.

Laitekiintiöiden määrittäminen

Sovelluksen käyttäminen voi edellyttää järjestelmänvalvojan oikeuksia.

- 1 Avaa selain ja kirjoita tulostimen IP-osoite selaimen osoitekenttään.
Huomautuksia:
 - Tulostimen IP-osoite näkyy sen tulostimen päänäytössä. IP-osoite on neljä pisteillä erotettua numerosarjaa, kuten 123.123.123.123.
 - Jos käytät välityspalvelinta, poista se tilapäisesti käytöstä, jotta verkkosivu latautuu oikein.
- 2 Valitse **Sovellukset > Laitekiintiöt > Määritä**.
- 3 Lisää Käyttäjätilit-osassa käyttäjä tai muokkaa käyttäjää ja määritä sitten käyttäjäkiintiö.
- 4 Ota muutokset käyttöön.

Huomautus: Lisätietoja sovelluksen ja suojausasetusten määrittämisestä on *laitekiintiöiden järjestelmänvalvojan oppaassa*.

QR-koodin luontitoiminnon käyttäminen

Sovelluksen käyttäminen voi edellyttää järjestelmänvalvojan oikeuksia.

1 Avaa selain ja kirjoita tulostimen IP-osoite selaimen osoitekenttään.

Huomautuksia:

- Tulostimen IP-osoite näkyy sen tulostimen päänäytössä. IP-osoite on neljä pisteillä erotettua numerosarjaa, kuten 123.123.123.123.
- Jos käytät välityspalvelinta, poista se tilapäisesti käytöstä, jotta verkkosivu latautuu oikein.

2 Valitse **Sovellukset > QR-koodin luontitoiminto > Määritä**.

3 Valitse jompikumpi seuraavista:

- Valitse oletus-QR-koodiarvo.
- Kirjoita QR-koodinarvo.

4 Ota muutokset käyttöön.

Asiakastuen käyttäminen

1 Valitse aloitusnäytössä **Asiakastuki**.

2 Tulosta tiedot tai lähetä ne sähköpostitse.

Huomautus: Lisätietoja sovelluksen asetusten määrittämisestä on *asiakastuen järjestelmänvalvojan oppaassa*.

Kirjanmerkkien hallinta

Kirjanmerkkien luominen

Käytä kirjanmerkkejä tulostaessasi usein käytettyjä asiakirjoja, jotka on tallennettu palvelimiin tai verkkoon.

1 Avaa selain ja kirjoita tulostimen IP-osoite selaimen osoitekenttään.

Huomautuksia:

- Tulostimen IP-osoite näkyy sen tulostimen päänäytössä. IP-osoite on neljä pisteillä erotettua numerosarjaa, kuten 123.123.123.123.
- Jos käytät välityspalvelinta, poista se tilapäisesti käytöstä, jotta verkkosivu latautuu oikein.

2 Valitse **Kirjanmerkkiasetukset > Lisää kirjanmerkki** ja anna kirjanmerkille yksilöivä nimi.

3 Valitse osoiteyhteyksikäytännön tyyppi ja tee jokin seuraavista toiminnoista:

- HTTP ja HTTPS: kirjoita URL-osoite, jonka haluat lisätä kirjanmerkkeihin.
- HTTPS: varmista, että käytät isäntänimeä IP-osoitteen sijaan. Kirjoita esimerkiksi **omasivusto.com/malli.pdf** sen sijaan, että kirjoittaisit **123.123.123.123/malli.pdf**. Varmista, että isäntänimi vastaa myös palvelinsertifikaattia kutsumanimeä (CN). Lisätietoja kutsumanimen hakemisesta on selaimen ohjetiedoissa.
- FTP: kirjoita FTP-osoite. Esimerkki: **omapalvelin/omahakemisto**. Kirjoita FTP-portti. Kommentojen lähetyksen oletusportti on portti 21.
- SMB: kirjoita verkkokansion osoite. Esimerkiksi **omapalvelin/omajako/omatiedosto.pdf**. Kirjoita verkon toimialueen nimi.
- Valitse tarvittaessa todennustyyppi FTP:lle ja SMB:lle.

Jos haluat rajoittaa kirjanmerkin käyttöä, lisää PIN-koodi.

Huomautus: Sovellus tukee seuraavia tiedostotyyppjejä: PDF, JPEG, TIFF ja HTML-pohjaisia verkkosivuja. Muita tiedostotyyppjejä, kuten DOCX ja XLXS, tuetaan joissain tulostinmalleissa.

4 Valitse **Tallenna**.

Huomautus: Hallitse kirjanmerkkejä valitsemalla **Kirjanmerkkiasetukset**.

Kansioiden luominen

1 Avaa selain ja kirjoita tulostimen IP-osoite selaimen osoitekenttään.

Huomautuksia:

- Tulostimen IP-osoite näkyy sen tulostimen päänäytössä. IP-osoite on neljä pisteillä erotettua numerosarjaa, kuten 123.123.123.123.
- Jos käytät välityspalvelinta, poista se tilapäisesti käytöstä, jotta verkkosivu latautuu oikein.

2 Valitse **Kirjanmerkkiasetukset** > **Lisää kansio** ja anna kansiolle yksilöivä nimi.

Huomautus: Jos haluat rajoittaa kansion käyttöä, lisää PIN-koodi.

3 Valitse **Tallenna**.

Huomautuksia:

- Voit luoda kansioita tai kirjanmerkkejä kansion sisään. Ohjeita kirjanmerkin luomiseen on kohdassa ["Kirjanmerkkien luominen" sivulla 20](#).
- Hallitse kansioita valitsemalla **Kirjanmerkkiasetukset**.

Yhteystietojen hallinta

Yhteystietojen lisääminen

1 Avaa selain ja kirjoita tulostimen IP-osoite selaimen osoitekenttään.

Huomautuksia:

- Tulostimen IP-osoite näkyy sen tulostimen päänäytössä. IP-osoite on neljä pisteillä erotettua numerosarjaa, kuten 123.123.123.123.

- Jos käytät välityspalvelinta, poista se tilapäisesti käytöstä, jotta verkkosivu latautuu oikein.

2 Valitse **Osoitekirja**.

3 Lisää yhteystieto Yhteystiedot-osasta.

Huomautus: Voit määrittää yhteystiedon yhteen tai useampaan ryhmään.

4 Anna tarvittaessa sovelluksen käyttöoikeus määrittämällä kirjautumismenetelmä.

5 Ota muutokset käyttöön.

Ryhmien lisääminen

1 Avaa selain ja kirjoita tulostimen IP-osoite selaimen osoitekenttään.

Huomautuksia:

- Tulostimen IP-osoite näkyy sen tulostimen päänäytössä. IP-osoite on neljä pisteillä erotettua numerosarjaa, kuten 123.123.123.123.
- Jos käytät välityspalvelinta, poista se tilapäisesti käytöstä, jotta verkkosivu latautuu oikein.

2 Valitse **Osoitekirja**.

3 Lisää ryhmän nimi Yhteystietoryhmät-osasta.

Huomautus: Voit määrittää ryhmään yhden tai useamman yhteystiedon.

4 Ota muutokset käyttöön.

Yhteystietojen tai ryhmien muokkaaminen

1 Avaa selain ja kirjoita tulostimen IP-osoite selaimen osoitekenttään.

Huomautuksia:

- Tulostimen IP-osoite näkyy sen tulostimen päänäytössä. IP-osoite on neljä pisteillä erotettua numerosarjaa, kuten 123.123.123.123.
- Jos käytät välityspalvelinta, poista se tilapäisesti käytöstä, jotta verkkosivu latautuu oikein.

2 Valitse **Osoitekirja**.

3 Valitse jompikumpi seuraavista:

- Valitse Yhteystiedot-osasta yhteystiedon nimi ja muokkaa tietoja.
- Valitse Yhteystietoryhmät-osasta ryhmän nimi ja muokkaa tietoja.

4 Ota muutokset käyttöön.

Yhteystietojen tai ryhmien poistaminen

1 Avaa selain ja kirjoita tulostimen IP-osoite selaimen osoitekenttään.

Huomautuksia:

- Tulostimen IP-osoite näkyy sen tulostimen päänäytössä. IP-osoite on neljä pisteillä erotettua numerosarjaa, kuten 123.123.123.123.

- Jos käytät välityspalvelinta, poista se tilapäisesti käytöstä, jotta verkkosivu latautuu oikein.

2 Valitse **Osoitekirja**.

3 Valitse jompikumpi seuraavista:

- Valitse poistettava yhteystieto Yhteystiedot-osasta.
- Valitse poistettava ryhmä Yhteystietoryhmät-osasta.

Helppokäyttötoimintojen käyttöönottoaminen ja käyttäminen

Huomautuksia:

- Vain tietyt tulostinmallit tukevat näitä ominaisuuksia.
- Lisätietoja tulostinmallisi helppokäyttötoiminnoista on Helppokäyttöoppaassa osoitteessa <http://support.lexmark.com>.

Ääniohjauksen aktivoiminen

Ohjauspaneelissa

- 1 Paina **5**-näppäintä, kunnes kuulet ääniviestin.
- 2 Valitse **OK**.

Näppäimistöllä

- 1 Paina **5**-näppäintä, kunnes kuulet ääniviestin.
- 2 Siirrä kohdistin OK-painikkeeseen painamalla **sarkainta** ja paina sitten **Enter**-näppäintä.

Huomautuksia:

- Ääniohjauksen voi aktivoida myös liittämällä kuulokkeet kuulokeliitintään
- Säädä äänenvoimakkuutta ohjauspaneelin alalaidassa olevilla äänenvoimakkuuspainikkeilla.

Siirtyminen näytössä eleillä

Huomautuksia:

- Eleitä voi käyttää vain, kun ääniohjaus on käytössä.
- Ota käyttöön Suurennus, jotta voit käyttää lähennys-, loitonnus- ja panorointitoimintoja.
- Käytä fyysistä näppäimistöä merkkien kirjoittamiseen ja tiettyjen asetusten säätämiseen.

Ele	Toiminto
Kaksoisnapautus	Kohteen valitseminen näytössä.
Kolmoisnapautus	Tekstin ja kuvien lähentäminen tai loitontaminen.
Pyyhkäisy oikealle tai alas	Siirtyminen seuraavaan kohteeseen näytössä.
Pyyhkäisy vasemmalle tai ylös	Siirtyminen edelliseen kohteeseen näytössä.
Panorointi	Zoomatun kuvan näytön ulkopuolella olevien osien käyttäminen. Huomautus: Tässä eleessä on vedettävä kahta sormeaa zoomatun kuvan yli.
Pyyhkäisy ylös ja sitten vasemmalle	Sovelluksen lopetus ja palaaminen aloitusnäyttöön.

Ele	Toiminto
Pyyhkäisy alas ja sitten vasemmalle	<ul style="list-style-type: none">• Työn peruuttaminen• Palaaminen edelliseen asetukseen.• Sulje näyttö muuttamatta asetusta tai arvoa.
Pyyhkäisy ylös ja sitten alas	Äänikehotteen toistaminen.

Suurennustilan ottaminen käyttöön

- 1 Paina ohjauspaneelin **5**-näppäintä, kunnes kuulet ääniviestin.
- 2 Valitse **Suurennustila**.
- 3 Valitse **OK**.

Lisätietoja siirtymisestä suurennetuksi näytössä on kohdassa ["Siirtyminen näytössä eleillä"](#) sivulla 24.

Ääniohjauksen puhenopeuden säätäminen

- 1 Valitse aloitusnäytössä **Asetukset > Laite > Helppokäyttö > Puhenopeus**.
- 2 Valitse puhenopeus.

Näytönäppäimistön käyttäminen

Suorita jokin seuraavista toiminnoista:

- Valitse merkki vetämällä sormella näppäimen päältä.
- Lisää merkki kenttään nostamalla sormi.
- Poista merkkejä **askelpalauttimella**.
- Jos haluat kuulla syöttökentän sisällön, paina **sarkainta** ja sitten **vaihto + sarkain** -näppäinyhdistelmää.

Luettujen salasanojen tai henkilökohtaisten PIN-koodien ottaminen käyttöön

- 1 Valitse aloitusnäytössä **Asetukset > Laite > Helppokäyttö > Lue salasanat/PIN-koodit**.
- 2 Ota asetukset käyttöön.

Paperin ja erikoismateriaalin lisääminen

Paperilajin ja -koon määrittäminen

- 1 Siirry ohjauspaneelissa kohtaan

Asetukset > Paperi > Lokeromääritys > Paperikoko/-laji > valitse paperilähde

Jos tulostimessa ei ole kosketusnäyttöä, voit selata asetuksia  keulla.

- 2 Aseta paperikoko ja -laji.

Universal-paperiasetusten määrittäminen

- 1 Siirry ohjauspaneelissa kohtaan

Asetukset > Paperi > Materiaalimääritykset > Universal-asetukset

Jos tulostimessa ei ole kosketusnäyttöä, voit selata asetuksia  keulla.

- 2 Määritä asetukset.

Lokeroiden täyttäminen

 **HUOMIO – KAATUMISVAARA:** Voit vähentää laitteen epävakauden riskiä lisäämällä jokaisen lokeron erikseen. Pidä kaikki muut lokerot suljettuina, kunnes niitä tarvitaan.

- 1 Irrota lokero.

Huomautus: Älä irrota lokeroita tulostamisen aikana, jotta vältät paperitukokset.



- 2 Säädä ohjaimet lisättävän paperin koon mukaan.

Huomautus: Lokeron alaosan osoittimet helpottavat ohjainten asettamista.

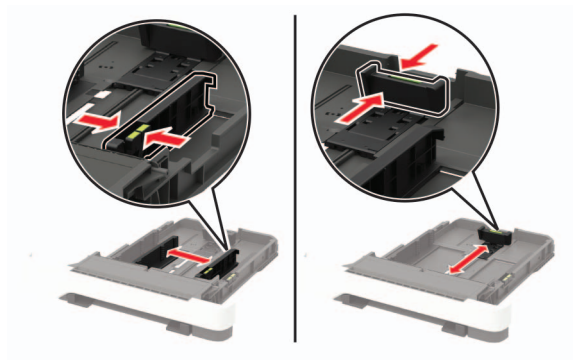

3 Taivuta ja ilmasta paperipino ja suorista sen reunat, ennen kuin lisäät sen tulostimeen.

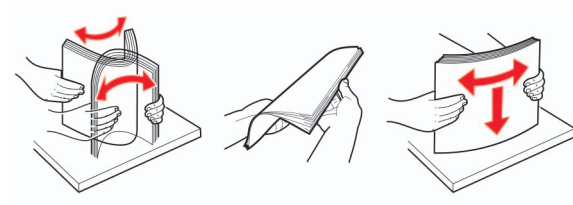

4 Lisää paperipino tulostimeen tulostuspuoli ylöspäin. Varmista sen jälkeen, että sivuohjaimet ovat tiiviisti paperia vasten.



Huomautuksia:

- Lisää kirjelmake tekstipuoli ylöspäin niin, että otsake on lokeron etureunassa tulostettaessa yksipuolisesti.
- Lisää kirjelmake tekstipuoli alaspäin niin, että otsake on lokeron takareunassa tulostettaessa kaksipuolisesti.
- Älä liu'uta paperia lokeroon.
- Vältä paperitukoksia varmistamalla, että pinon korkeus on paperin enimmäistyyttösoittimen alapuolella.



5 Aseta lokero tulostimeen.

Valitse tarvittaessa ohjauspaneelista paperikoko ja -laji, jotka vastaavat lisättyä paperia.

Monisyöttölaitteen täyttö

1 Avaa monisyöttölaite.

Huomautus: Monikäyttösyöttöaukko on käytettävissä vain tietyissä tulostinmalleissa.

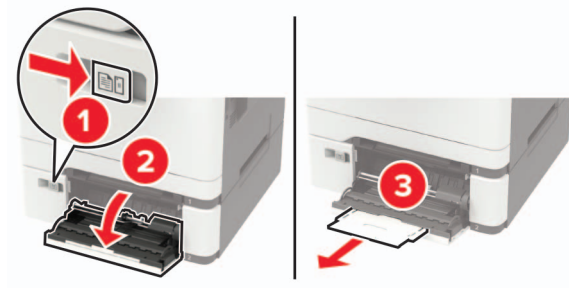

2 Säädä ohjain lisättävän paperin koon mukaan.



3 Taivuta ja ilmasta paperipino ja suorista sen reunat, ennen kuin lisäät sen tulostimeen.

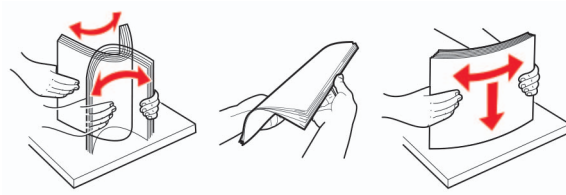

4 Lisää paperi tulostimeen tulostuspuoli alaspäin.

- Lisää kirjelomakkeet tulostuspuoli alaspäin ja yläreuna edellä yksipuolista tulostusta varten.



- Lisää kirjelomakkeet tulostuspuoli ylöspäin ja alareuna edellä kaksipuolista tulostusta varten.



- Lisää kirjekuoret avautuva puoli ylöspäin paperiohjaimen oikeaa reunaa vasten.

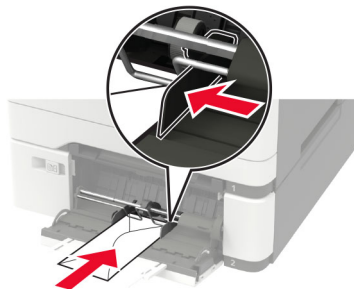

Varoitus – vauriot mahdollisia: Älä käytä kirjekuoria, joissa on postimerkkejä, kiinnikkeitä, ikkunoita, pinnoitettu sisus tai itseliimautuvia liimapintoja.

5 Valitse ohjauspaneelista paperikoko- ja paperilajiasetukset, jotka vastaavat lisättyä paperia.

Paperin lisääminen käsinsyöttöaukkoon

1 Säädä ohjain lisättävän paperin koon mukaan.

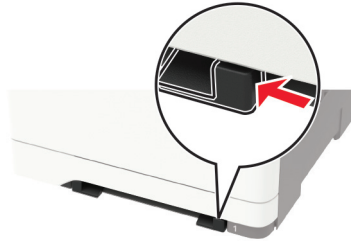

2 Lisää paperiarkki tulostimeen tulostuspuoli alaspäin.

- Lisää kirjelomakkeet tulostuspuoli alaspäin ja yläreuna edellä yksipuolista tulostusta varten.



- Lisää kirjelomakkeet tulostuspuoli ylöspäin ja alareuna edellä kaksipuolista tulostusta varten.



- Lisää kirjeluori avautuva puoli ylöspäin paperinohjaimen oikeaa reunaa vasten.

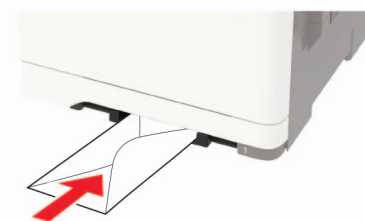

3 Syötä paperia, kunnes sen etureuna vedetään sisään.

Varoitus – vauriot mahdollisia: Älä työnnä paperia käsinsyöttöaukkoon väkisin. Siten vältät paperitukokset.

Lokeroiden yhdistäminen

1 Avaa selain ja kirjoita tulostimen IP-osoite selaimen osoitekenttään.

Huomautuksia:

- Tulostimen IP-osoite näkyy sen tulostimen päänäytössä. IP-osoite on neljä pisteillä erotettua numerosarjaa, kuten 123.123.123.123.
- Jos käytät välityspalvelinta, poista se tilapäisesti käytöstä, jotta verkkosivu latautuu oikein.

2 Valitse **Asetukset > Paperi > Lokeromääritys**.

3 Määritä yhdistettäville lokeroille sama paperikoko ja -lajiasetukset.

4 Tallenna asetukset.

5 Valitse **Asetukset > Laite > Huolto > Määritysvalikko > Lokeromääritys**.

6 Määritä lokeroiden yhdistämisasiasetukseksi **Automaattinen**.

7 Tallenna asetukset.

Erota lokerot varmistamalla, ettei lokeroilla ole samoja paperikoko- tai -lajiasetuksia.

Varoitus – vauriot mahdollisia: Kiinnittimen lämpötila vaihtelee määritetyn paperilajin mukaan. Voit välttää tulostusongelmia varmistamalla, että tulostimen paperilajiasetus vastaa lokeroon lisättyä paperia.

Paperituki

Tuetut paperikoot

Huomautus: Tulostinmallissa saattaa olla 650 arkin kaksoislokeron, joka koostuu 550 arkin lokeroista sekä integroidusta 100 arkin monisyöttölaitteesta. 650 arkin kaksoislokeron 550 arkin lokero tukee samoja paperikokoja kuin valinnainen 550 arkin lokero. Integroitu monisyöttölaite tukee erilaisia paperikokoja, -painoja, ja -lajeja.

Paperikoko ja mitat	250 arkin vakiolokero	Manuaalinen syöttöaukko	Valinnainen 650 arkin kaksoislokeron		Valinnainen 550 arkin lokero	Kaksipuolinen tulostus
			550 arkin lokero	Monikäyttösyöttöaukko		
A4 210 x 297 mm	✓	✓	✓	✓	✓	✓
A5^{1,2} 148 x 210 mm	✓	✓	✓	✓	✓	✗
A6 105 x 148 mm (4,13 x 5,83 tuumaa)	✓	✓	✗	✓	✗	✗
JIS B5 182 x 257 mm	✓	✓	✓	✓	✓	✗
Letter 215,9 x 279,4 mm	✓	✓	✓	✓	✓	✓
Legal 215,9 x 355,6 mm	✓	✓	✓	✓	✓	✓
Executive 184,2 x 266,7 mm	✓	✓	✓	✓	✓	✗
Oficio (Meksiko) 215,9 x 340,4 mm	✓	✓	✓	✓	✓	✓
Folio 215,9 x 330,2 mm	✓	✓	✓	✓	✓	✓
Statement 139,7 x 215,9 mm	✓	✓	✗	✓	✗	✗

¹ Lisää tätä paperikokoa lokeroon 1 ja käsinsyöttöaukkoon pitkä reuna edellä.

² Lisää tätä paperikokoa lokeroon 2 ja 3 ja käsinsyöttöaukkoon lyhyt reuna edellä.

* Kun valittuna on Universal, sivu muotoillaan 215,9 x 355,6 mm:n (8,5 x 14 tuuman) kokoiseksi, ellei kokoa ole määritetty sovelluksessa.

⁴ Lisää kapea paperi tulostimeen lyhyt reuna edellä..

⁵ Kun valittuna on Muu kirjekuori, sivu muotoillaan 215,9 x 355,6 mm:n (8,5 x 14 tuuman) kokoiseksi, ellei kokoa ole määritetty sovelluksessa.

Paperikoko ja mitat	250 arkin vakiolokero	Manuaalinen syöttöaukko	Valinnainen 650 arkin kaksoislokero		Valinnainen 550 arkin lokero	Kaksipuolinen tulostus
			550 arkin lokero	Monikäyttösyöttöaukko		
Hagaki 100 x 148 mm (3,94 x 5,83 tuumaa)	✓	✓	X	✓	X	X
Universal^{3,4} 98,4 x 148 mm - 215,9 x 355,6 mm (3,87 x 5,83 tuumaa. - 8,5 x 14 tuumaa)	✓	✓	X	✓	X	X
Universal^{3,4} 76,2 x 127 mm - 215,9 x 355,6 mm (3 x 5 tuumaa. - 8,5 x 14 tuumaa)	X	✓	X	✓	X	X
Universal^{3,4} 148 x 210 mm - 215,9 x 355,6 mm (5,83 x 8,27 tuumaa. - 8,5 x 14 tuumaa)	✓	✓	✓	✓	✓	X
Universal^{3,4} 210 x 250 mm - 215,9 x 355,6 mm (8,27 x 9,84 tuumaa. - 8,5 x 14 tuumaa)	✓	✓	✓	✓	✓	✓
7 3/4 -kirjekuori 98,4 x 190,5 mm (3,875 x 7,5 tuumaa)	✓	✓	X	✓	X	X
9-kirjekuori 98,4 x 225,4 mm (3,875 x 8,9 tuumaa)	✓	✓	X	✓	X	X
10-kirjekuori 104,8 x 241,3 mm (4,12 x 9,5 tuumaa)	✓	✓	X	✓	X	X
DL-kirjekuori 110 x 220 mm (4,33 x 8,66 tuumaa)	✓	✓	X	✓	X	X

¹ Lisää tätä paperikokoa lokeroon 1 ja käsinsyöttöaukkoon pitkä reuna edellä.

² Lisää tätä paperikokoa lokeroon 2 ja 3 ja käsinsyöttöaukkoon lyhyt reuna edellä.

* Kun valittuna on Universal, sivu muotoillaan 215,9 x 355,6 mm:n (8,5 x 14 tuuman) kokoiseksi, ellei kokoa ole määritetty sovelluksessa.

⁴ Lisää kapea paperi tulostimeen lyhyt reuna edellä..

⁵ Kun valittuna on Muu kirjekuori, sivu muotoillaan 215,9 x 355,6 mm:n (8,5 x 14 tuuman) kokoiseksi, ellei kokoa ole määritetty sovelluksessa.

Paperikoko ja mitat	250 arkin vakiolokero	Manuaalinen syöttöaukko	Valinnainen 650 arkin kaksoislokero		Valinnainen 550 arkin lokero	Kaksipuolinen tulostus
			550 arkin lokero	Monikäyttösyöttöaukko		
C5-kirjekuori 162 x 229 mm (6,38 x 9,01 tuumaa)	✓	✓	X	✓	X	X
B5-kirjekuori 176 x 250 mm (6,93 x 9,84 tuumaa)	✓	✓	X	✓	X	X
Monarch 98,425 x 190,5 mm (3,875 x 7,5 tuumaa)	✓	✓	X	✓	X	X
Muu kirjekuori⁵ 98,4 x 162 mm - 176 x 250 mm (3,87 x 6,38 tuumaa. - 6,93 x 9,84 tuumaa)	✓	✓	X	✓	X	X

¹ Lisää tätä paperikokoa lokeroon 1 ja käsinsyöttöaukkoon pitkä reuna edellä.

² Lisää tätä paperikokoa lokeroon 2 ja 3 ja käsinsyöttöaukkoon lyhyt reuna edellä.

* Kun valittuna on Universal, sivu muotoillaan 215,9 x 355,6 mm:n (8,5 x 14 tuuman) kokoiseksi, ellei kokoa ole määritetty sovelluksessa.

⁴ Lisää kapea paperi tulostimeen lyhyt reuna edellä..

⁵ Kun valittuna on Muu kirjekuori, sivu muotoillaan 215,9 x 355,6 mm:n (8,5 x 14 tuuman) kokoiseksi, ellei kokoa ole määritetty sovelluksessa.

Tuetut paperilajit

Huomautuksia:

- Tulostinmallissa saattaa olla 650 arkin kaksoislokero, joka koostuu 550 arkin lokerosta sekä integroidusta 100 arkin monisyöttölaitteesta. 650 arkin kaksoislokeron 550 arkin lokero tukee samoja paperilajeja kuin 550 arkin lokero. Integroitu monisyöttölaite tukee erilaisia paperikokoja, -painoja, ja -lajeja.
- Tarrat, kirjekuoret ja kartonki tulostuvat aina nopeudella 25 sivua minuutissa.

Paperilaji	250 arkin vakiolokero	Manuaalinen syöttöaukko	Valinnainen 650 arkin kaksoislokero		Valinnainen 550 arkin lokero	Kaksipuolinen tulostus
			550 arkin lokero	Monikäyttösyöttöaukko		
Tavallinen paperi	✓	✓	✓	✓	✓	✓
Kartonki	✓	✓	✓	✓	✓	X
Kirjekuoret	✓	✓	X	✓	X	X
Paperitarrat	✓	✓	✓	✓	✓	✓

Paperilaji	250 arkin vakiolokero	Manuaalinen syöttöaukko	Valinnainen 650 arkin kaksoislokero		Valinnainen 550 arkin lokero	Kaksipuolinen tulostus
			550 arkin lokero	Monikäyttösyöttöaukko		
Muovitarat	✓	✓	✓	✓	✓	X

Tuetut paperien painot

Huomautuksia:

- Tulostinmallissa saattaa olla 650 arkin kaksoislokero, joka koostuu 550 arkin lokerosta sekä integroidusta 100 arkin monisyöttölaitteesta. 650 arkin kaksoislokeron 550 arkin lokero tukee samoja paperilajeja kuin 550 arkin lokero. Integroitu monisyöttölaite tukee erilaisia paperikokoja, -painoja, ja -lajeja.
- Tarrat, kirjekuoret ja kartonki tulostuvat aina nopeudella 25 sivua minuutissa.

Paperin laji ja paino	250 arkin vakiolokero	Manuaalinen syöttöaukko	Valinnainen 650 arkin kaksoislokero		Valinnainen 550 arkin lokero	Kaksipuolinen tulostus
			550 arkin lokero	Monikäyttösyöttöaukko		
Kevyt paperi¹ 60–74,9 g/m ² pitkäsyinen	✓	✓	✓	✓	✓	✓
Tavallinen paperi 75–90,3 g/m ² pitkäsyinen	✓	✓	✓	✓	✓	✓
Painava paperi 90,3–105 g/m ² pitkäsyinen	✓	✓	✓	✓	✓	✓
Kartonki 105,1–162 g/m ² pitkäsyinen	✓	✓	✓	✓	✓	X
Kartonki 105,1–200 g/m ² pitkäsyinen	✓	✓	X	X	X	X
Paperitarat² 131 g/m ²	✓	✓	✓	✓	✓	✓ ³
Vinyylitarat² 131 g/m ²	✓	✓	✓	✓	✓	X

¹ Tulostettaessa paperille, jonka paino on alle 75 g/m², on käytettävä Paperilaji-asetusta Kevyt paperi. Jos sitä ei käytetä, paperi voi käpristyä ja aiheuttaa syöttövirheitä varsinkin kosteissa ympäristöissä.

² Tarroja ja muita erikoismateriaaleja tuetaan satunnaisessa käytössä ja niiden sopivuus on testattava.

³ Paperitarroja tuetaan painoon 105 g/m² asti.

⁴ 100-prosenttisen puuvillapaperin paino voi olla enintään 90 g/m².

⁵ 105-grammaisissa bond-papereissa saa olla enintään 25 % puuvillaa.

Paperin laji ja paino	250 arkin vakiolokero	Manuaalinen syöttöaukko	Valinnainen 650 arkin kaksoislokero		Valinnainen 550 arkin lokero	Kaksipuolinen tulostus
			550 arkin lokero	Monikäyttö-syöttöaukko		
Kirjekuoret^{4,5} 60–105 g/m ²	✓	✓	x	✓	x	x
<p>¹ Tulostettaessa paperille, jonka paino on alle 75 g/m², on käytettävä Paperilaji-asetusta Kevyt paperi. Jos sitä ei käytetä, paperi voi käpristyä ja aiheuttaa syöttövirheitä varsinkin kosteissa ympäristöissä.</p> <p>² Tarroja ja muita erikoismateriaaleja tuetaan satunnaisessa käytössä ja niiden sopivuus on testattava.</p> <p>³ Paperitarroja tuetaan painoon 105 g/m² asti.</p> <p>⁴ 100-prosenttisen puuvillapaperin paino voi olla enintään 90 g/m².</p> <p>⁵ 105-grammaisissa bond-papereissa saa olla enintään 25 % puuvillaa.</p>						

Tulostaminen

Tulostaminen tietokoneella

Huomautus: Jos käytät tarroja, kortteja tai kirjekuoria, määritä paperikoko ja -laji tulostimessa ennen asiakirjan tulostamista.

- 1 Avaa tulostusvalintaikkuna siinä asiakirjassa, jonka yrität tulostaa.
- 2 Säädä asetuksia tarvittaessa.
- 3 Tulosta asiakirja.

Tulostaminen mobiililaitteesta

Tulostaminen mobiililaitteesta Lexmark Mobile Printin avulla

Lexmark™ Mobile Printin avulla voit lähettää asiakirjoja ja kuvia suoraan tuettuun Lexmark-tulostimeen.

- 1 Avaa asiakirja ja lähetä se tai jaa se Lexmark Mobile Printissä.

Huomautus: Jotkut kolmansien osapuolten sovellukset eivät välttämättä tue lähettämisen- tai jakamisominaisuutta. Lisätietoja on sovelluksen mukana toimitetuissa käyttöohjeissa.

- 2 Valitse tulostin.
- 3 Tulosta asiakirja.

Tulostaminen mobiililaitteesta Google Cloud Printin avulla

Google Cloud Print™ on mobiilitulostuspalvelu, jonka avulla mobiililaitteissa käyttöön otetut sovellukset voivat tulostaa mihin tahansa Google Cloud Print -yhteensopivaan tulostimeen.

- 1 Käynnistä käyttöön otettu sovellus mobiililaitteen aloitusnäytössä.
- 2 Valitse **Tulosta** ja valitse tulostin.
- 3 Tulosta asiakirja.

Tulostaminen mobiililaitteesta Mopria-tulostuspalvelun avulla

Mopria®-tulostuspalvelu on mobiilitulostusratkaisu mobiililaitteisiin, joissa on Android-versio 4.4 tai uudempi. Sen avulla voit tulostaa suoraan mihin tahansa Mopria-yhteensopivaan tulostimeen.

Huomautus: Varmista ennen tulostamista, että Mopria-tulostuspalvelu on otettu käyttöön.

- 1 Käynnistä yhteensopiva sovellus mobiililaitteen aloitusnäytössä.
- 2 Valitse **Tulosta** ja valitse tulostin.
- 3 Tulosta asiakirja.

Tulostaminen mobiililaitteesta AirPrintin avulla

AirPrint on mobiilitulostusratkaisu, jonka avulla voit tulostaa Apple-laitteista AirPrint-sertifioituun tulostimeen.

Huomautuksia:

- Tätä sovellusta tukevat vain jotkin Apple-laitteet.
 - Tätä sovellusta tuetaan vain joissakin tulostinmalleissa.
- 1** Käynnistä yhteensopiva sovellus mobiililaitteen aloitusnäytössä.
 - 2** Valitse tulostettava kohde ja napauta jakokuvaketta.
 - 3** Valitse **Tulosta** ja valitse tulostin.
 - 4** Tulosta asiakirja.

Tulostaminen Flash-asemasta

Tämä ominaisuus on käytettävissä vain tietyissä tulostinmalleissa.

- 1** Aseta flash-asema tulostimeen.



Huomautuksia:

- Jos flash-asemaa liitettäessä avautuu virheilmoitus, tulostin ohittaa flash-aseman.
 - Jos asetat Flash-aseman paikalleen, kun tulostin käsittelee muita tulostustöitä, näyttöön tulee ilmoitus **Varattu**.
- 2** Valitse asiakirja, jonka haluat tulostaa.
Määritä muut tulostusasetukset tarvittaessa.
 - 3** Tulosta asiakirja.
Jos haluat tulostaa toisen asiakirjan, valitse **USB-asema**.

Varoitus – vauriot mahdollisia: Vältä tietojen menetys tai toimintahäiriö olemalla koskettamatta flash-aseman tai tulostimen kuvassa näkyviä kohtia, kun tulostin tulostaa tai lukee muistilaitteesta tai kirjoittaa siihen.



Tuetut flash-asetat ja tiedostotyypit

Flash-asetat

- Lexar JumpDrive S70 (16 Gt ja 32 Gt)
- SanDisk Cruzer (16 Gt ja 32 Gt)
- PNY Attache (16 Gt ja 32 Gt)

Huomautuksia:

- Tulostin tukee Full-Speed-standardin mukaisia nopeita USB-flash-asetmia.
- USB-flash-asetmien on tuettava FAT (File Allocation Tables) -järjestelmää.

Tiedostotyyppi

Asiakirjat

- PDF (versio 1.7 tai vanhempi)
- HTML
- XPS
- Microsoft-tiedostomuodot (.doc, .docx, .xls, .xlsx, .ppt, .pptx)

Kuvat

- .dcx
- .gif
- .JPEG tai .jpg
- .bmp
- .pcx
- .TIFF tai .tif
- .png

Luottamuksellisten töiden määrittäminen

1 Siirry ohjauspaneelissa kohtaan

Asetukset > Suojaus > Luottamukselliset tulostusasetukset.

Jos tulostinmallissa ei ole kosketusnäyttöä, selaa asetuksia -painikkeella.

Joissain malleissa asetukset avataan Embedded Web Server -palvelimessa.

2 Määritä asetukset.

Asetus	Toiminto
Virheellinen maks. PIN	Määritä, miten monta kertaa väärä PIN voidaan antaa. Huomautus: Kun rajoitus on saavutettu, kyseisen käyttäjätunnuksen tulostustyöt poistetaan.
Luottamuksellisen työn vanheneminen	Määritä luottamuksellisten tulostustöiden vanhenemisaika. Huomautus: Luottamukselliset pidossa olevat työt tallennetaan tulostimeen siihen asti, kunnes ne vapautetaan tai poistetaan manuaalisesti.
Toistotöiden vanhene- minen	Määritä toistotulostustöiden vanhenemisaika. Huomautus: Pidossa olevat toistotyöt tallennetaan tulostimen muistiin toista tulostusta varten.
Tarkistustöiden vanhene- minen	Määritä aika, jonka aikana tulostin tulostaa kopion ennen jäljellä olevien kopioiden tulostamista. Huomautus: Tarkistustyössä tulostetaan yksi kopio, jolla tarkistetaan, että se on halutunlainen ennen muiden kopioiden tulostamista.
Varattujen töiden vanhe- neminen	Määritä, kuinka kauan tulostin säilyttää tulostustöitä. Huomautus: Pidossa olevat varatut työt poistetaan automaattisesti tulostamisen jälkeen.
Edellytä kaikkien töiden pitoon asettamista	Määritä tulostin asettamaan kaikki tulostustyöt pitoon.

Luottamuksellisten ja muiden pidossa olevien töiden tulostaminen

Windows-käyttäjät:

- 1 Kun asiakirja on auki, valitse **Tiedosto > Tulosta**.
- 2 Valitse **Ominaisuudet, Määrietykset, Asetukset** tai **Asennus**.
- 3 Valitse **Tulostus ja pito**.
- 4 Valitse **Tulosta ja siirrä pitoon** ja liitä siihen käyttäjänimi.
- 5 Valitse tulostustyön tyyppi (luottamuksellinen, varaa, toista tai tarkista).
Jos tulostustyö on luottamuksellinen, anna nelinumeroinen PIN-koodi.
- 6 Valitse **OK** tai **Tulosta**.

7 Vapauta tulostustyö tulostimen aloitusnäytöltä käsin.

- Siirry luottamuksellisissa tulostustöissä kohtaan
Pidossa olevat työt > valitse käyttäjänimesi > **Luottamuksellinen** > anna PIN-koodi > valitse tulostustyö > määritä asetukset > **Tulosta**
- Siirry muissa tulostustöissä kohtaan
Pidossa olevat työt > valitse käyttäjänimesi > valitse tulostustyö > määritä asetukset > **Tulosta**.

Macintosh-käyttäjät:

1 Kun asiakirja on avattu, valitse **Arkisto** > **Tulosta**.

Tarvittaessa näet lisäasetukset osoittamalla avauskolmiota.

2 Valitse Kopiot ja sivut -valikosta **Työn reititys**.

3 Valitse tulostustyön tyyppi (luottamuksellinen, varaa, toista tai tarkista).

Jos tulostustyö on luottamuksellinen, määritä käyttäjänimi ja nelinumeroinen PIN-koodi.

4 Valitse **OK** tai **Tulosta**.

5 Vapauta tulostustyö tulostimen aloitusnäytöltä käsin.

- Siirry luottamuksellisissa tulostustöissä kohtaan
Pidossa olevat työt > valitse käyttäjänimesi > **Luottamuksellinen** > anna PIN-koodi > valitse tulostustyö > määritä asetukset > **Tulosta**
- Siirry muissa tulostustöissä kohtaan
Pidossa olevat työt > valitse käyttäjänimesi > valitse tulostustyö > määritä asetukset > **Tulosta**.

Tulostaminen Cloud Connector -profiilista

1 Valitse aloitusnäytössä **Cloud Connector**.

2 Valitse pilvipalveluntarjoaja ja profiili.

Huomautus: Lisätietoja Cloud Connector -profiilin luomisesta on kohdassa "[Cloud Connector -profiilin luominen](#)" sivulla 19.

3 Valitse tiedosto.

Huomautus: Et voi valita tiedostoa, jota ei tueta.

4 Muuta tarvittaessa asetuksia.

5 Valitse **Tulosta**.

Fonttimalliluettelon tulostaminen

1 Siirry ohjauspaneelissa kohtaan

Asetukset > **Raportit** > **Tulostus** > **Tulosta fontit**

Jos tulostimessa ei ole kosketusnäyttöä, voit selata asetuksia  keella.

2 Valitse fonttimalli.

Hakemistoluettelon tulostaminen

Siirry ohjauspaneelissa kohtaan

Asetukset > Raportit > Tulostus > Tulosta hakemisto

Jos tulostimessa ei ole kosketusnäyttöä, voit selata asetuksia  keella.

Tulostimen valikot

Valikkokartta

Laite	<ul style="list-style-type: none"> • Määrytykset • Etäkäyttöpaneeli • Ilmoitukset • Virranhallinta • Lexmarkille lähetettävät tiedot 	<ul style="list-style-type: none"> • Helppokäyttö • Palauta oletusasetukset • Huolto • Näkyvät aloitusnäytön kuvakkeet • Tietoja tästä tulostimesta
Tulosta	<ul style="list-style-type: none"> • Asettelu • Asetus • Laatu • Työkirjanpito • XPS 	<ul style="list-style-type: none"> • PDF • PostScript • PCL • HTML • Kuva
Paperi	<ul style="list-style-type: none"> • Lokeromäärittys 	<ul style="list-style-type: none"> • Materiaalimäärittys
USB-asema	Flash-asematulostus	
Verkko/Portit	<ul style="list-style-type: none"> • Verkon esittely • Langaton • Ethernet • TCP/IP • SNMP • IPSec • 802.1x 	<ul style="list-style-type: none"> • LPD-kokoonpano • HTTP-/FTP-asetukset • ThinPrint • USB • Google Cloud Print • Wi-Fi Direct
Suojaus ¹	<ul style="list-style-type: none"> • Kirjautumismenetelmät • Ajasta USB-laitteet • Suojaustarkistusloki • Kirjautumisrajoitukset • Luottamukselliset tulostusasetukset 	<ul style="list-style-type: none"> • Levyn salaus • Pyyhi väliaikaiset datatiedostot • Ratkaisut, LDAP-asetukset • Mobiilipalvelujen hallinta • Muut
Raportit	<ul style="list-style-type: none"> • Valikkoasetussivu • Laite 	<ul style="list-style-type: none"> • Tulosta • Verkko
Ohje ²	<ul style="list-style-type: none"> • Tulosta kaikki oppaat • Värialaatuopas • KytKentäopas • Kopiointiopas • Sähköpostiopas • Faksiopas 	<ul style="list-style-type: none"> • Tieto-opas • Tulostusmateriaaliopas • Kuljetusopas • Tulostusalaatuopas • Skannausopas • Tarvikeopas
Vianmäärittys	Tulostusjäljen testisivujen tulostus	
¹ Joissain tulostinmalleissa tämän valikon voi määrittää vain Embedded Web Server -palvelimessa.		
² Tämä valikko on käytettävissä vain tietyissä tulostinmalleissa.		

Laite

Määritykset

Valikkokohta	Kuvaus
Näytön kieli [List of languages]	Määritä näytön kieli.
Maa/alue [List of countries or regions]	Tunnista maa tai alue, jossa tulostin on määritetty toimimaan.
Suorita alkumäärittäminen Ei käytössä* Käytössä	Suorita ohjattu asennustoiminto.
Näppäimistö Näppäimistön tyyppi [List of languages]	Valitse kieli näppäimistön tyyppiä. Huomautuksia: <ul style="list-style-type: none"> • Kaikki näppäimistön tyypit eivät ehkä näy, tai niiden näkyminen edellyttää erityislaitteistoa. • Tämä valikkokohta tulee näkyviin vain tietyissä tulostinmalleissa.
Näytetyt tiedot Näyttöteksti 1 [IP Address*] Näyttöteksti 2 [Date/Time*] Mukautettu teksti 1 Mukautettu teksti 2	Määritä aloitusnäytössä näytettävät tiedot. Huomautus: Mukautettu teksti 1 ja Mukautettu teksti 2 näkyvät vain joissakin tulostinmalleissa.
Päivämäärä ja aika Määritä Nykyinen päiväys ja aika Aseta päivä ja aika manuaalisesti Päivämäärän muoto [MM-DD-YYYY*] Ajan muoto [12 hour A.M./P.M.*] Aikavyöhyke [GMT*]	Määritä tulostimen päiväys ja aika.
Päivämäärä ja aika Verkkoajan yhteyskäyt. Salli NTP [On*] NTP-palvelin Ota käyttöön todennus	Määritä verkkoajan yhteyskäytännön (NTP, Network Time Protocol) asetukset. Huomautuksia: <ul style="list-style-type: none"> • Ota käyttöön todennus -kohta näkyy vain tietyissä tulostinmalleissa. • Kun Ota käyttöön todennus -asetuksena on MD5-avain, näkyviin tulevat Avaintunnus ja Salasana.
Paperikoot Yhdysvallat* Metrit	Määritä paperikokojen mittayksikkö. Huomautus: Ensimmäinen paperikokoasetus määräytyy ohjatun asennuksen aikana valitun maa- tai aluekoodin perusteella.
Näytön kirkkaus 1–100 % (100*)	Säädä näytön kirkkautta. Huomautus: Tämä valikkokohta tulee näkyviin vain tietyissä tulostinmalleissa.
Huomautus: Arvon kohdalla oleva tähti (*) osoittaa oletusasetuksen.	

Valikkokohta	Kuvaus
Flash-aseman käyttö Käytössä* Ei käytössä	Ota käyttöön flash-aseman käyttö. Huomautus: Tämä valikkokohta tulee näkyviin vain tietyissä tulostinmalleissa.
Näytön aikakatkaus 5–300 (60*)	Määritä sekunteina aika, jonka jälkeen käyttämättömänä olevan tulostimen näyttöön tulee aloitusnäyttö tai tulostin kirjaa käyttäjätulin ulos automaattisesti.
Huomautus: Arvon kohdalla oleva tähti (*) osoittaa oletusasetuksen.	

Etäkäyttöpaneeli

Valikkokohta	Kuvaus
Ulkoinen VNC-yhteys Älä salli* Salli	Yhdistä ulkoinen VNC (Virtual Network Computing) -asiakas etäohjauspaneeliin.
Tunnistuksen tyyppi Ei mitään* Vakiotunnistus	Määritä VNC-työasemapalvelinta käytettäessä käytettävä tunnistuksen tyyppi. Huomautus: Kun asetuksena on Vakiotunnistus, VNC-salasana tulee näkyviin.
Huomautus: Arvon kohdalla oleva tähti (*) osoittaa oletusasetuksen.	

Ilmoitukset

Valikkokohta	Kuvaus
Virheen merkkivalo Ei käytössä Käytössä*	Määritä merkkivalo syttymään, kun ilmenee tulostinvirhe. Huomautus: Tämä valikkokohta tulee näkyviin vain tietyissä tulostinmalleissa.
Hälytysäänen määrittäminen Ei käytössä Yksi* Jatkuva	Määritä, kuinka monta kertaa hälytysääni kuuluu, kun tulostin edellyttää käyttäjän toimia. Huomautus: Tämä valikkokohta tulee näkyviin vain tietyissä tulostinmalleissa.
Tarvikkeet Näytä tarvikearvot Näytä arviot* Älä näytä arvioita	Näytä tarvikkeiden arvioitu tila.
Tarvikkeet Kasetin hälytys Ei käytössä Yksi* Jatkuva	Määritä, kuinka monta kertaa hälytysääni kuuluu, kun väriainekasetti on ehtymässä. Huomautus: Tämä valikkokohta tulee näkyviin vain tietyissä tulostinmalleissa.
Sähköpostihälytysten asetukset Sähköpostiasetukset Ensisijainen SMTP-yhdyskäytävä	Kirjoita sähköpostin lähettämiseen käytettävän ensisijaisen SMTP-palvelimen IP-osoite tai isäntänimi. Huomautus: Tämä valikkokohta tulee näkyviin vain tietyissä tulostinmalleissa.
Huomautus: Arvon kohdalla oleva tähti (*) osoittaa oletusasetuksen.	

Valikkokohta	Kuvaus
Sähköpostihälytysten asetukset Sähköpostiasetukset Ensisijaisen SMTP-yhdyskäytävän portti 1–65535 (25*)	Kirjoita ensisijaisen SMTP-palvelimen porttinumero. Huomautus: Tämä valikkokohta tulee näkyviin vain tietyissä tulostinmalleissa.
Sähköpostihälytysten asetukset Sähköpostiasetukset Toissijainen SMTP-yhdyskäytävä	Kirjoita toissijaisen SMTP-palvelimen tai SMTP-varmistuspalvelimen IP-osoite tai isäntänimi. Huomautus: Tämä valikkokohta tulee näkyviin vain tietyissä tulostinmalleissa.
Sähköpostihälytysten asetukset Sähköpostiasetukset Toissijaisen SMTP-yhdyskäytävän portti 1–65535 (25*)	Kirjoita toissijaisen SMTP-palvelimen tai SMTP-varmistuspalvelimen porttinumero. Huomautus: Tämä valikkokohta tulee näkyviin vain tietyissä tulostinmalleissa.
Sähköpostihälytysten asetukset Sähköpostiasetukset SMTP-aikakatkaaisu 5–30 sekuntia (30*)	Määritä, kuinka pian tulostin aikakatkaistaan, jos SMTP-palvelin ei vastaa. Huomautus: Tämä valikkokohta tulee näkyviin vain tietyissä tulostinmalleissa.
Sähköpostihälytysten asetukset Sähköpostiasetukset Vastausosoite	Määritä sähköpostin vastausosoite. Huomautus: Tämä valikkokohta tulee näkyviin vain tietyissä tulostinmalleissa.
Sähköpostihälytysten asetukset Sähköpostiasetukset Käytä aina SMTP-vastausosoitetta Ei käytössä* Käytössä	Käytä oletus-SMTP-vastausosoitetta Huomautus: Tämä valikkokohta tulee näkyviin vain tietyissä tulostinmalleissa.
Sähköpostihälytysten asetukset Sähköpostiasetukset Käytä SSL-/TLS-yhteyskäytäntöä Ei käytössä* Sovittele Pakollinen	Lähetä sähköposti käyttäen salattua linkkiä. Huomautus: Tämä valikkokohta tulee näkyviin vain tietyissä tulostinmalleissa.
Sähköpostihälytysten asetukset Sähköpostiasetukset Edellytä luotettua varmennetta Käytössä* Ei käytössä	Edellytä luotettua varmennetta käytettäessä SMTP-palvelinta. Huomautus: Tämä valikkokohta tulee näkyviin vain tietyissä tulostinmalleissa.
Sähköpostihälytysten asetukset Sähköpostiasetukset SMTP-palvelimen todennus Todennusta ei tarvita* Kirjautuminen/tavallinen NTLM CRAM-MD5 Digest-MD5 Kerberos 5	Määritä SMTP-palvelimen todennustyyppi. Huomautus: Tämä valikkokohta tulee näkyviin vain tietyissä tulostinmalleissa.
Huomautus: Arvon kohdalla oleva tähti (*) osoittaa oletusasetuksen.	

Valikkokohta	Kuvaus
Sähköpostihälytysten asetukset Sähköpostiasetukset Laitteeseen perustuva s-posti Ei mitään* Käytä laitteen SMTP-valtuuksia	Määritä, tarvitaanko tunnistetietoja, kun laite lähettää sähköpostia. Huomautus: Tämä valikkokohta tulee näkyviin vain tietyissä tulostinmalleissa.
Sähköpostihälytysten asetukset Sähköpostiasetukset Käyttäjän lähettämä sähköposti Ei mitään Käytä laitteen SMTP-valtuuksia Käytä istunnon käyttäjätunnusta ja salasanaa Käytä istunnon sähköpostiosoitetta ja salasanaa* Kysy käyttäjältä	Määritä, tarvitaanko tunnistetietoja, kun käyttäjä lähettää sähköposteja. Huomautus: Tämä valikkokohta tulee näkyviin vain tietyissä tulostinmalleissa.
Sähköpostihälytysten asetukset Sähköpostiasetukset Käytä AD-laitteen kirjautumistietoja Ei käytössä Käytössä*	Ota käyttöön käyttäjän tunnistetiedot ja ryhmämääritykset yhteyden muodostamiseksi SMTP-palvelimeen. Huomautus: Tämä valikkokohta tulee näkyviin vain tietyissä tulostinmalleissa.
Sähköpostihälytysten asetukset Sähköpostiasetukset Laittekäyttäjätunnus	Määritä käyttäjätunnus yhteyden muodostamiseksi SMTP-palvelimeen. Huomautus: Tämä valikkokohta tulee näkyviin vain tietyissä tulostinmalleissa.
Sähköpostihälytysten asetukset Sähköpostiasetukset Laitesalasana	Määritä salasana, jota käytetään yhteyden muodostuksessa SMTP-työasemal palvelimeen. Huomautus: Tämä valikkokohta tulee näkyviin vain tietyissä tulostinmalleissa.
Sähköpostihälytysten asetukset Sähköpostiasetukset Kerberos 5 REALM	Määritä Kerberos 5 -todennusprotokollan alue. Huomautus: Tämä valikkokohta tulee näkyviin vain tietyissä tulostinmalleissa.
Sähköpostihälytysten asetukset Sähköpostiasetukset NTLM-toimialue	Määritä NTLM-suojausprotokollan toimialuenimi. Huomautus: Tämä valikkokohta tulee näkyviin vain tietyissä tulostinmalleissa.
Sähköpostihälytysten asetukset Sähköpostiasetukset Poista käytöstä SMTP-palvelinta ei ole määritetty -virhe Ei käytössä* Ei	Estä SMTP-asetusvirheen viestiä näkymästä näytössä. Huomautus: Tämä valikkokohta tulee näkyviin vain tietyissä tulostinmalleissa.
Virheiden estäminen Tukosavustaja Ei käytössä Käytössä*	Määritä tulostin tyhjentämään tyhjät tai osittain tulostetut sivut automaattisesti, kun juuttunut paperi on poistettu.
Huomautus: Arvon kohdalla oleva tähti (*) osoittaa oletusasetuksen.	

Valikkokohta	Kuvaus
Virheiden estäminen Automaattinen jatko Ei käytössä Käytössä* (5 sekuntia)	Anna tulostimen jatkaa työn käsittelemistä tai tulostamista automaattisesti, kun tietyt käyttäjän toimia vaativat tulostimen tilat on käsitelty.
Virheiden estäminen Automaattinen uudelleenkäynnistys Automaattinen uudelleenkäynnistys Käynnistä uudelleen, kun järjestelmä on vapaa Uudelleenkäynnistys aina* Ei uudelleenkäynnistystä	Aseta tulostin käynnistymään uudelleen virhetilanteessa.
Virheiden estäminen Automaattinen uudelleenkäynnistys Uudelleenkäynnistysten enimmäismäärä 1–20 (2*)	Määritä automaattisten uudelleenkäynnistysten määrä, jonka tulostin voi suorittaa.
Virheiden estäminen Automaattinen uudelleenkäynnistys Automaattisen uudelleenkäynnistykseen ikkuna 1–525600 (720*)	Määritä, kuinka monen sekunnin kuluttua tulostin käynnistyy automaattisesti uudelleen.
Virheiden estäminen Automaattinen uudelleenkäynnistys Automaattisen uudelleenkäynnistykseen laskuri	Näytä automaattisen uudelleenkäynnistykseen laskurin tiedot vain luku -muodossa. Huomautus: Joissain tulostinmalleissa laskurin voi nollata.
Virheiden estäminen Automaattinen uudelleenkäynnistys Nollaa automaattisen uudelleenkäynnistykseen laskuri Peruuta Jatka	Nollaa automaattisen uudelleenkäynnistykseen laskuri. Huomautus: Tämä valikkokohta tulee näkyviin vain tietyissä tulostinmalleissa.
Virheiden estäminen Näytä lyhyen paperin virhe Käytössä Autom. tyhjennys*	Määritä tulostin näyttämän viesti, kun ilmenee lyhyen paperin virhe. Huomautus: Lyhyt paperi viittaa lisätyn paperin kokoon.
Virheiden estäminen Sivun suojaus Ei käytössä* Käytössä	Määritä tulostin käsittelemään koko sivu muistiin ennen sen tulostamista.
Sisällön tukos selvitys Tukos selvitys Ei käytössä Käytössä Autom.*	Määritä tulostin tulostamaan juuttuneet sivut uudelleen.
Huomautus: Arvon kohdalla oleva tähti (*) osoittaa oletusasetuksen.	

Virranhallinta

Valikkokohta	Kuvaus
Lepotilaprofiili Tulosta näyttö sammutettuna Näyttö päällä tulostettaessa Salli tulostus näyttö sammutettuna*	Salli tulostus näyttö sammutettuna.
Aikakatkaisut Lepotila 1-120 minuuttia (15*)	Määritä käyttämättömyysaika, jonka kuluttua tulostin siirtyy lepotilaan.
Aikakatkaisut Horrostilan aikakatkaus Ei käytössä 1 tunti 2 tuntia 3 Hours (24 tuntia) 6 tuntia 1 päivä 2 pv 3 pv* 1 viikko 2 viikkoa 1 kk	Määritä aika, jonka kuluttua tulostin siirtyy horrostilaan.
Aikakatkaisut Horrostilan aikakatkaus yhteyden ollessa olemassa Horros Ei horrostilaa*	Aseta tulostin horrostilaan, vaikka aktiivinen Ethernet-yhteys olisi olemassa.
Säästötila Ei käytössä* Virta Virta/paperi Paperi	Minimoi virran, paperin ja erikoismateriaalin kulutus. Huomautus: Kun Säästötilaksi on määritetty Virta tai Paperi, suorituskyky voi alentua, mutta tulostuslaatu ei heikkene.
Ajasta virransäästötilat Ajastukset	Ajasta tulostin siirtymään lepo- tai valmiustilaan tiettyyn aikaan. Huomautus: Tämä valikkokohta tulee näkyviin vain tietyissä tulostinmalleissa.
Huomautus: Arvon kohdalla oleva tähti (*) osoittaa oletusasetuksen.	

Lexmarkille lähetettävät tiedot

Valikkokohta	Kuvaus
Lexmarkille lähetettävät tiedot Tarvikkeet ja sivunkäyttö (anonyymi) Laitteen suorituskyky (anonyymi) Laitteen toiminta (anonyymi) Ei mikään edellä mainituista	Lähetä tulostimen käyttö- ja suorituskykytietoja Lexmarkille. Huomautuksia: <ul style="list-style-type: none"> Laitteen suorituskyky (anonyymi), Laitteen toiminta (anonyymi) ja Ei mikään edellä mainituista näkyvät vain joissain tulostinmalleissa. Tietojen lähetyisaika ja käyttäjätiedot - taso näkyvät ainoastaan, kun valitset jonkin asetuksen kohdasta Lexmarkille lähetettävät tiedot, paitsi Ei mitään edellä mainituista.
Tietojen lähetyisaika Aloitus aika Lopetus aika	
Käyttäjätiedot – taso Vain nimettömiä istunnon tietoja* Istunnon tiedot ja yleiset käyttäjän tiedot Istunnon tiedot ja todelliset käyttäjätunnukset	

Helppokäyttö

Huomautus: Tämä valikko tulee näkyviin vain tietyissä tulostinmalleissa.

Valikkokohta	Kuvaus
Toistuvan näppäinpainalluksen väli 0–5 (0*)	Määritä sekunteina väli, jona tulostin ohittaa liitetyn näppäimistön saman näppäimen peräkkäiset painallukset
Painikkeen toiston alkuviive 0,25–5 (1*)	Määritä sekunteina alkuviiveen pituus ennen kuin toistava painike alkaa toistaa. Huomautus: Tämä valikkokohta näkyy vain, kun tulostimeen on liitetty näppäimistö.
Painikkeen toistonopeus 0,5–30 (30*)	Määritä toistuvan painikkeen painallusten määrä sekunnissa. Huomautus: Tämä valikkokohta näkyy vain, kun tulostimeen on liitetty näppäimistö.
Pitkä näytön aikakatkaisu Ei käytössä* Käytössä	Anna käyttäjän pysyä samassa paikassa ja nollata Näytön aikakatkaisu -asetuksen aloitusnäyttöön palaamisen sijaan.
Kuulokkeiden äänenvoimakkuus 1–10 (5*)	Säädä kuulokkeiden äänenvoimakkuutta. Huomautus: Tämä valikkokohta näkyy vain, kun tulostimeen on liitetty kuulokkeet.
Ota käyttöön ääniohjaus, kun kuulokkeet on liitetty Ei käytössä* Käytössä	Ota käyttöön ääniohjaus, kun tulostimeen on liitetty kuulokkeet.
Huomautus: Arvon kohdalla oleva tähti (*) osoittaa oletusasetuksen.	

Valikkokohta	Kuvaus
Lue salasanat/PIN-koodit Ei käytössä* Käytössä	Määritä tulostin lukemaan salasanat tai PIN-koodit ääneen. Huomautus: Tämä valikkokohta näkyy vain, kun tulostimeen on liitetty kuulokkeet.
Puhenopeus Erittäin hidas Hidas Normaali* Nopea Nopeampi Erittäin nopea Ripeä Erittäin ripeä Nopein	Säädä Ääniohjauksen puhenopeutta. Huomautus: Tämä valikkokohta näkyy vain, kun tulostimeen on liitetty kuulokkeet.
Huomautus: Arvon kohdalla oleva tähti (*) osoittaa oletusasetuksen.	

Palauta oletusasetukset

Valikkokohta	Kuvaus
Palauta asetukset Palauta kaikki asetukset Palauta tulostimen asetukset Palauta verkkoasetukset Palauta sovellusasetukset	Palauta tulostimen oletusasetukset. Huomautus: Palauta sovellusasetukset tulee näkyviin vain tietyissä tulostinmalleissa.

Huolto

Määrittys-valikko

Valikkokohta	Kuvaus
USB-määrittys USB PnP 1* 2	Paranna tulostimen yhteensopivuutta tietokoneen kanssa muuttamalla tulostimen USB-ohjaimen tilaa. Huomautus: Tämä valikkokohta tulee näkyviin vain tietyissä tulostinmalleissa.
USB-määrittys USB-nopeus Täysi Autom.*	Aseta USB-portti toimimaan täydellä nopeudella ja poista nopeat toiminnot käytöstä. Huomautus: Tämä valikkokohta tulee näkyviin vain tietyissä tulostinmalleissa.
Lokeromäärittys Lokeroiden linkitys Automaattinen* Ei käytössä	Määritä tulostin yhdistämään lokerot, joilla on samat paperilaji- ja -kokoa-asetukset.
Huomautus: Arvon kohdalla oleva tähti (*) osoittaa oletusasetuksen.	

Valikkokohta	Kuvaus
Lokeromäärittäminen Näytä lokerasennusilmoitus Ei käytössä Vain kun kokoa ei tunneta* Aina	Näytä lokerasennus ilmoitus
Lokeromäärittäminen Paperikehotteet Autom.* Monikäyttösyöttöaukko Manuaalinen paperi	Määritä paperilähde, jonka käyttäjä täyttää, kun näyttöön tulee kehote lisätä paperia. Huomautus: Monikäyttösyöttöaukko on käytettävissä vain tietyissä tulostinmalleissa.
Lokeromäärittäminen Kirjekuorikehotteet Autom.* Monikäyttösyöttöaukko Manuaalinen kirjekuori	Määritä paperilähde, jonka käyttäjä täyttää, kun näyttöön tulee kehote lisätä kirjekuori. Huomautus: Monikäyttösyöttöaukko on käytettävissä vain tietyissä tulostinmalleissa.
Lokeromäärittäminen Toiminto kehoitteille Kehota käyttäjää* Jatka Käytä nykyistä	Määritä tulostin ratkaisemaan paperiin tai kirjekuoriin liittyvät vaihtokehotteet.
Raportit Valikkoasetussivu Tapahtumaloki Tapahtumalokin yhteenveto Kuntotarkistuksen tilastot	Tulosta raportteja, joissa on tulostimen valikkoasetukset, tila ja tapahtumalokit.
Tarvikkeen käyttö ja laskurit Tyhjennä tarvikkeen käyttöhistoria	Palauta tarvikkeen käyttöhistoria, kuten jäljellä olevien sivujen ja päivien määrä, tehdasasetuksiin.
Tarvikkeen käyttö ja laskurit Nollaa värillisen kuvansiirtopaketin laskuri	Nollaa laskuri uuden värillisen kuvansiirtopaketin asentamisen jälkeen. Huomautus: Tämä valikkokohta tulee näkyviin vain tietyissä tulostinmalleissa.
Tarvikkeen käyttö ja laskurit Nollaa huoltolaskuri	Nollaa laskuri uuden huoltopaketin asentamisen jälkeen.
Tarvikkeen käyttö ja laskurit Asteittaisen peiton alueet	Säädä tulostettavan sivun väripeiton alue.
Tulostimen emuloinnit PPDS-emulointi Ei käytössä* Käytössä	Määritä tulostin tunnistamaan PPDS-tietovirta ja käyttämään sitä.
Tulostusmääritykset Vain musta -tila Ei käytössä* Käytössä	Tulosta värillinen sisältö harmaasävyisenä.
Huomautus: Arvon kohdalla oleva tähti (*) osoittaa oletusasetuksen.	

Valikkokohta	Kuvaus
Tulostusmääritykset Värin lihotus Ei käytössä 1 2* 3 4 5	Kompensoi tulostimen kohdistusvirhettä parantamalla tulostetta.
Tulostusmääritykset Fontin terävointi 0-150 (24*)	Määritä tekstin pistekokoarvo, jonka alittuessa fonttitietojen tulostamiseen käytetään suuritiheysisiä näyttöjä. Jos arvo on esimerkiksi 24, kaikki fontit, joiden pistekoko on enintään 24, käyttävät suuritiheysisiä näyttöjä.
Laitteen toiminnot Hiljainen tila Ei käytössä* Käytössä	Määritä tulostin toimimaan Hiljaisessa tilassa. Huomautus: Tämän asetuksen käyttöönotto hidastaa tulostimen toimintaa.
Laitteen toiminnot Paneelin valikot Ei käytössä Käytössä*	Salli ohjauspaneelin valikoiden käyttö.
Laitteen toiminnot Mukautetut tarviketasot Ei käytössä* Käytössä	Anna <i>printservice</i> -toiminnon lukea ja muokata arvoja Embedded Web Server -palvelimesta.
Laitteen toiminnot Turvatila Ei käytössä* Käytössä	Määritä tulostin toimimaan erityisessä tilassa, jossa se yrittää tarjota mahdollisimman laajat toiminnot tunnetuista ongelmista huolimatta. Jos esimerkiksi asetuksena on Käytössä ja arkinkääntäjän moottori ei toimi, tulostin tulostaa kaksipuoliset asiakirjat yksipuolisina.
Laitteen toiminnot Tyhjennä mukautettu tila	Poista mukautettuja oletus- tai Vaihtoehtoinen-viestejä koskevat käyttäjän määrittämät merkkijonot.
Laitteen toiminnot Poista kaikki etäasennetut viestit	Poista etäasennetut viestit.
Laitteen toiminnot Näytä virhenäytöt automaattisesti Ei käytössä Käytössä*	Näytä nykyiset virheilmoitukset näytössä, kun tulostin pysyy ei-aktiivisena aloitusnäytössä näytön aikakatkaisuasetusta vastaavan ajan.
Laitteen toiminnot Ota käyttöön valinnainen rinnakkaisportti Ei käytössä* Käytössä	Ota käyttöön valinnainen rinnakkaisportti. Huomautus: Kun asetukseksi määritetään Käytössä, tulostin käynnistyy uudelleen.
Huomautus: Arvon kohdalla oleva tähti (*) osoittaa oletusasetuksen.	

Valikkokohta	Kuvaus
Väriainealueen tunnistimen (TPS) asennus Kalibrointivälimääritys Ei käytössä Vähiten värisäätöä Vähemmän värisäätöä Normaali* Parempi väritarkkuus Paras väritarkkuus	Määritä tulostin käyttämään oikea määrä väriainetta, jotta värit säilyvät yhdenmukaisina.
Väriainealueen tunnistimen (TPS) asennus Täysi kalibrointi	Suorita täysi värikalibrointi.
Väriainealueen tunnistimen (TPS) asennus Tulosta TPS-tietosivu	Tulosta vianmäärityssivu, jolla on tietoja väriainealueen tunnistimen kalibroinnista.
Sovellusmääritykset LES-sovellukset Ei käytössä Käytössä*	Ota käyttöön Lexmark Embedded Solutions (LES) -sovellukset. Huomautuksia: <ul style="list-style-type: none"> Tämä valikkokohta on käytössä vain tietyissä tulostinmalleissa. Tämä valikkokohta on käytössä vain tietyissä tulostinmalleissa.
Huomautus: Arvon kohdalla oleva tähti (*) osoittaa oletusasetuksen.	

Poistaminen

Valikkokohta	Kuvaus
Poistaminen Muistin viimeisin tyhjennys Kiintolevyn viimeisin tyhjennys	Näytä milloin tulostimen muisti tai kiintolevy on viimeksi tyhjennetty. Huomautus: Kiintolevyn viimeisin tyhjennys näytetään vain tulostimissa, joihin on asennettu kiintolevy.
Poistaminen Poista kaikki tiedot pysyvästä muistista Tyhjennä kaikki tiedot kiintolevyltä Poista kaikki tulostin- ja verkkoasetukset	Poista kaikki tulostimen muistiin tai kiintolevylle tallennetut asetukset ja sovellukset. Huomautus: Tyhjennä kaikki tiedot kiintolevyltä näytetään vain tulostimissa, joihin on asennettu kiintolevy.

Näkyvät aloitusnäytön kuvakkeet

Huomautus: Tämä valikko tulee näkyviin vain tietyissä tulostinmalleissa.

Valikko	Kuvaus
Tila/tarvikkeet Työjono Vaihda kieli Osoitteisto Kirjanmerkit Pidossa olevat työt USB Sovellusprofiilit Näytön mukauttaminen Eco-Settings	Määritä, mitkä kuvakkeet näkyvät aloitusnäytössä.

Tietoja tästä tulostimesta

Valikkokohta	Kuvaus
Asset-tunniste¹	Kuvaile tulostinta. Enimmäispituus on 32 merkkiä.
Tulostimen sijainti¹	Määritä tulostimen sijainti. Enimmäispituus on 63 merkkiä.
Ota yhteyttä¹	Mukauta tulostimen nimeä. Enimmäispituus on 63 merkkiä.
Vie määrittystiedosto USB-asemaan²	Vie määrittystiedoston flash-asemaan.
Vie pakatut lokit USB-asemaan²	Vie pakatut lokitiedostot flash-asemaan.
Lähetä lokit Peruuta Lähetä	Lähetä vianmäärittystiedot Lexmarkille.
¹ Joissain tulostinmalleissa tämän valikkokohtaa voi määrittää vain Embedded Web Server -palvelimessa.	
² Tämä valikkokohta tulee näkyviin vain tietyissä tulostinmalleissa.	

Tulosta

Asettelu

Valikkokohta	Kuvaus
Puolet 1-puolinen* 2-puolinen	Määritä, tulostetaanko vain sivun toiselle puolelle vai molemmille puolille.
Kääntötyyli Pitkä reuna* Lyhyt reuna	Määritä, sidotaanko kaksipuolisena tulostetun asiakirja pitkä vai lyhyt reuna. Huomautus: Valitun asetuksen mukaan tulostin porrastaa sivun tulostetut tiedot automaattisesti sidonnan mukaan.
Tyhjät sivut Tulosta Älä tulosta*	Tulosta tulostustyöhön kuuluvat tyhjät sivut.
Lajittele Ei käytössä [1,1,1,2,2,2]* Käytössä [1,2,1,2,1,2]	Säilytä tulostustyön sivut järjestyksessä varsinkin tulostettaessa useita kopioita työstä.
Erotinsivut Ei mitään* Kopioiden väliin Töiden väliin Arkkien väliin	Lisää tulostettaessa tyhjiä erotinsivuja.
Erotinsivujen lähde Lokero [x] (1*) Monikäyttösyöttöaukko	Määritä erotinsivun paperilähde. Huomautus: Monikäyttösyöttöaukko on käytettävissä vain tietyissä tulostinmalleissa.
Huomautus: Arvon kohdalla oleva tähti (*) osoittaa oletusasetuksen.	

Valikkokohta	Kuvaus
Sivuja/arkki Ei käytössä* 2 sivua/arkki 3 sivua/arkki 4 sivua/arkki 6 sivua/arkki 9 sivua/arkki 12 sivua/arkki 16 sivua/arkki	Tulosta paperiarkin yhdelle puolelle useita pienennettyjä sivuja.
Sivuja/arkki-järjestys Vaakasuuunta* Käänteinen vaaka Pystysuora Käänteinen pysty	Määritä monisivuisten kuvien paikka, kun käytössä on Sivuja/arkki-asetus. Huomautus: Paikka määräytyy sivukuvien lukumäärän ja suunnan mukaan.
Sivuja/arkki-suunta Autom.* Vaaka Pysty	Määritä monisivuisen asiakirjan suunta, kun käytössä on Sivuja/arkki-asetus.
Sivuja/arkki-kehys Ei mitään* Tasainen	Tulosta reunus jokaisen sivun ympärille, kun käytössä on Sivuja/arkki-asetus.
Kopiot 1–9999 (1*)	Määritä kunkin tulostustyön kopiomäärä.
Tulostusalue Normaali* Sovita sivulle Koko sivu	Määritä paperiarkin tulostusalue.
Huomautus: Arvon kohdalla oleva tähti (*) osoittaa oletusasetuksen.	

Asetus

Valikkokohta	Kuvaus
Komentokieli PCL-emulointi PS-emulointi*	Määritä komentokieli. Huomautus: Komentokielen asettaminen oletukseksi ei estä sovellusohjelmaa lähettämästä töitä, joiden tulostusta ohjataan jollakin muulla komentokielellä.
Työ odottaa Ei käytössä* Käytössä	Tallenna tarvikkeita vaativia tulostustöitä. Näin voidaan tulostaa töitä, joissa ei käytetä puuttuvia tarvikkeita. Huomautus: Tämä asetus näkyy ainoastaan, jos tulostimeen on asennettu kiintolevy.
Työn säilyttämisen aikakatkaisu 0-255 (30*)	Määritä, miten monta sekuntia tulostin odottaa käyttäjän toimia, ennen kuin liikaa resursseja vaativa työ siirretään muistiin ja muiden jonossa olevien töiden tulostamista jatketaan. Huomautus: Tämä asetus näkyy ainoastaan, jos tulostimeen on asennettu kiintolevy.
Huomautus: Arvon kohdalla oleva tähti (*) osoittaa oletusasetuksen.	

Valikkokohta	Kuvaus
Tulost. käyttö Enimmäisnopeus Enimmäismäärä	Määritä, miten värillinen kuvayksikkö toimii tulostuksen aikana. Huomautuksia: <ul style="list-style-type: none"> • Kun asetus on Enimmäisriitto, värillinen kuvayksikkö hidastuu tai pysähtyy, kun tulostetaan mustavalkosivuryhmiä. • Kun asetus on Enimmäisnopeus, värillinen kuvayksikkö toimii aina tulostettaessa niin värillisiä kuin mustavalkoisiakin sivuja.
Tallennuspaikka RAM* Levy	Määritä, mihin tallennetaan kaikki pysyvät resurssit, kuten tulostimeen ladatut fontit ja makrot. Huomautus: Tämä asetus näkyy ainoastaan, jos tulostimeen on asennettu kiintolevy.
Resurssien tallennus Ei käytössä* Käytössä	Määritä, mitä tulostin tekee ladatuille resursseille, kuten fonteille ja makroille, kun tulostin vastaanottaa työn, joka edellyttää muistia enemmän kuin on käytettävissä. Huomautuksia: <ul style="list-style-type: none"> • Kun asetuksena on Ei käytössä, tulostin säilyttää ladatut resurssit vain siihen asti, kunnes muistia tarvitaan. Ei-aktiiviseen komentokieleeseen liittyvät resurssit poistetaan. • Kun asetuksena on Käytössä, tulostin tallentaa kaikki pysyvät ladatut resurssit kaikissa kielenvalitsimissa. Tulostin näyttää tarvittaessa Muisti täynnä -ilmoitukset pysyvien resurssien poistamisen sijaan.
Kaikkien töiden tulostusjärjestys Aakkosellinen* Uusimmat ensin Vanhimmat ensin	Määritä pysäytettyjen ja luottamuksellisten töiden tulostusjärjestys, kun Tulosta kaikki valitaan. Huomautus: Tämä asetus näkyy ainoastaan, jos tulostimeen on asennettu kiintolevy.
Huomautus: Arvon kohdalla oleva tähti (*) osoittaa oletusasetuksen.	

Laatu

Valikkokohta	Kuvaus
Tulostustila Mustavalko Väri*	Määritä tulostustila.
Tulostustarkkuus 4800 CQ* 1200 dpi	Määritä tulosteiden tarkkuus. Huomautus: 4800 CQ takaa korkealaatuisen tulosteen enimmäisnopeudella.
Väriaineen tummuus 1–5 (4*)	Määritä tekstikuvien vaaleus tai tummuus.
Rasteri Normaali* Tiedot	Paranna tulostetta siten, että sillä on pehmeämmät viivat ja tarkemmat reunat.
Värinsäästö Ei käytössä* Käytössä	Kuvien tulostamiseen käytetyn väriaineen määrän vähentäminen.
Huomautus: Arvon kohdalla oleva tähti (*) osoittaa oletusasetuksen.	

Valikkokohta	Kuvaus
RGB-kirkkaus -6-6 (0*)	Säädä väritulosteen kirkkautta, kontrastia ja kylläisyyttä. Huomautus: Tämä asetus ei vaikuta tiedostoihin, joissa käytetään CMYK-värimäärytyksiä.
RGB-kontrasti 0-5 (0*)	
RGB-kylläisyys 0-5 (0*)	
Huomautus: Arvon kohdalla oleva tähti (*) osoittaa oletusasetuksen.	

Kuvankäsittelyn lisäasetukset

Valikkokohta	Kuvaus
Väritasapaino Syaani -5-5 (0*) Magenta -5-5 (0*) Keltainen -5-5 (0*) Musta -5-5 (0*) Palauta oletukset	Säädä kussakin värissä käytetyn väriaineen määrää.
Värinkorjaus Ei käytössä Autom.* Manuaalinen Värinkorjauksen sisältö	Muokkaa asiakirjojen tulostuksessa käytettäviä väriasetuksia. Huomautuksia: <ul style="list-style-type: none"> Ei käytössä -asetus määrittää tulostimen vastaanottamaan värinkorjauksen ohjelmistosta. Autom.-asetus määrittää tulostimen käyttämään eri väriprofiilia kullekin tulostetun sivun objektille. Manuaalinen-asetuksen avulla käyttäjät voivat itse määrittää RGB- tai CMYK-värimuunnokset, joita käytetään jokaisessa tulostettavan sivun objektissa. Värinkorjauksen sisältö on käytettävissä vain kun Värinkorjaus-asetukseksi on määritetty Manuaalinen.
Väriesimerkit Tulosta värinäytteet	Esimerkkisivujen tulostaminen kustakin tulostimesta käytettävästä RGB- ja CMYK-värimuuntotaulukosta.
Värinsäätö	Säädä tulosteiden värien epäsuhtaisuutta kalibroimalla tulostin.
Spottivärien vaihtaminen Aseta mukautettu CMYK	Määritä tietyt CMYK-arvot 20 nimetyille spottiväriille. Huomautus: Joissain tulostinmalleissa tämän valikkokohdan voi määrittää vain Embedded Web Server -palvelimessa.
RGB-vaihto	Säädä tulosteen värit vastaamaan alkuperäistä asiakirjaa. Huomautuksia: <ul style="list-style-type: none"> Tämä valikkokohta edellyttää Näyttö – Tod. musta -väritaulun valitsemista. Tämä valikkokohta näkyy vain Embedded Web Server -palvelimessa.
Huomautus: Arvon kohdalla oleva tähti (*) osoittaa oletusasetuksen.	

Työkirjanpito

Huomautus: Tämä valikko näkyy ainoastaan, jos tulostimeen on asennettu kiintolevy.

Valikkokohta	Kuvaus
Työkirjanpito Ei käytössä* Käytössä	Määritä tulostin luomaan loki vastaanottamistaan tulostustöistä.
Työkirjanpito-lokin aikaväli Päivittäin Viikoittain Kuukausittain*	Määritä, kuinka usein tulostin luo lokitiedoston.
Kirjaa toiminta lokiin aikavälin lopussa Ei mitään* Lähetä nykyinen loki sähköpostina Lähetä nykyinen loki sähköpostina ja poista se Julkaise nykyinen loki Julkaise ja poista nykyinen loki	Määritä, miten tulostin reagoi, kun aikaväli tulee täyteen. Huomautus: Työkirjanpito-lokin aikaväliksi määritetty arvo määrää, milloin toiminto suoritetaan.
Kirjaa, kun melkein täynnä Ei käytössä* Käytössä	Määritä lokitiedoston enimmäiskoko ennen kuin tulostin suorittaa Lähes täynnä -lokitoiminnon.
Kirjaa, kun melkein täynnä Ei mitään* Lähetä nykyinen loki sähköpostina Lähetä nykyinen loki sähköpostina ja poista se Lähetä vanhin loki sähköpostina ja poista se Julkaise nykyinen loki Julkaise ja poista nykyinen loki Julkaise ja poista vanhin loki Poista nykyinen loki Poista vanhin loki Poista kaikki paitsi nykyinen Poista kaikki lokit	Määritä, miten tulostin reagoi, kun kiintolevy on lähes täynnä. Huomautus: Loki lähes täynnä -tasoksi määritetty arvo määrää, milloin toiminto suoritetaan.
Kirjaa, kun täynnä Ei mitään* Lähetä nykyinen loki sähköpostina ja poista se Lähetä vanhin loki sähköpostina ja poista se Julkaise ja poista nykyinen loki Julkaise ja poista vanhin loki Poista nykyinen loki Poista vanhin loki Poista kaikki paitsi nykyinen Poista kaikki lokit	Määritä, miten tulostin reagoi, kun levyn käyttö saavuttaa enimmäisrajan (100 Mt).
Lähetyslokin URL	Määritä, mihin tulostin julkaisee työkirjanpidon lokit.
Sähköpostiosoite lokien lähettämistä varten	Määritä sähköpostiosoite, johon tulostin lähettää työkirjanpidon lokit.
Huomautus: Arvon kohdalla oleva tähti (*) osoittaa oletusasetuksen.	

Valikkokohta	Kuvaus
Lokitiedoston etuliite	Määritä lokin tiedostonimessä käytettävä etuliite. Huomautus: TCP/IP-valikossa määritettyä nykyistä palvelimen nimeä käytetään lokitiedoston etuliitteen oletuksena.
Huomautus: Arvon kohdalla oleva tähti (*) osoittaa oletusasetuksen.	

XPS

Valikkokohta	Kuvaus
Tulosta virhesivut Ei käytössä* Käytössä	Tulosta virhetietosivu, jossa on tietoja virheistä, mukaan lukien XML-merkintävirheet.
Vähimmäisrivinleveys 1–30 (2*)	Määritä vähimmäispiirtoleveys. Huomautuksia: <ul style="list-style-type: none"> • 1200 dpi:n tarkkuudella tulostetut työt käyttävät arvoa suoraan. • 4800 CQ:n tarkkuudella tulostetut työt käyttävät puolta arvosta.
Huomautus: Arvon kohdalla oleva tähti (*) osoittaa oletusasetuksen.	

PDF

Valikkokohta	Kuvaus
Sovita sivulle Ei käytössä* Käytössä	Muuta sivun kokoa siten, että se mahtuu valitulle paperikoolle.
Kommentit Tulosta Älä tulosta*	Määritä, tulostetaanko PDF-tiedoston kommentit.
Huomautus: Arvon kohdalla oleva tähti (*) osoittaa oletusasetuksen.	

PostScript

Valikkokohta	Kuvaus
Tulosta PS-virhe Ei käytössä* Käytössä	Tulosta sivu, joka kuvailee PostScript®-virheen. Huomautus: Virheen tapahtuessa työn käsittely pysähtyy, tulostin tulostaa virheilmoituksen ja loput tulostustyöstä tyhjennetään.
Vähimmäisrivinleveys 1–30 (2*)	Määritä vähimmäispiirtoleveys. Huomautuksia: <ul style="list-style-type: none"> • 1200 dpi:n tarkkuudella tulostetut työt käyttävät arvoa suoraan. • 4800 CQ:n tarkkuudella tulostetut työt käyttävät puolta arvosta.
Huomautus: Arvon kohdalla oleva tähti (*) osoittaa oletusasetuksen.	

Valikkokohta	Kuvaus
Lukitse PS-käynnistystila Ei käytössä* Käytössä	Poista k. SysStart-tiedosto
Kuvan tasoitus Ei käytössä* Käytössä	Paranna kuvantarkkuudeltaan pienten kuvien kontrastia ja terävyyttä. Huomautus: Tämä asetus ei vaikuta kuviin, joiden tarkkuus on vähintään 300 dpi.
Fonttijärjestys Vakio* Flash/levy	Määrittää fonttien hakujärjestyksen Huomautuksia: <ul style="list-style-type: none"> • Vakio määrittää tulostimen etsimään fontteja ensin tulostimen muistista, ennen kuin niitä etsitään flash-muistista tai tulostimen kiintolevyllä. • Flash/levy määrittää tulostimen etsimään fontteja ensin flash-muistista tai tulostimen kiintolevyllä ja vasta sitten tulostimen muistista • Valikkokohta näkyy vain, jos flash-muisti tai tulostimen kiintolevy on asennettuna.
Odotuksen aikakatkaus Ei käytössä Käytössä* (40 sekuntia)	Määritä tulostin odottamaan lisätietoja, ennen kuin se peruuttaa tulostustyön.
Huomautus: Arvon kohdalla oleva tähti (*) osoittaa oletusasetuksen.	

PCL

Valikkokohta	Kuvaus
Fonttilähde Vakio* Levy Flash-muisti Kaikki	Valitse lähde, jossa on oletusfonttivalikoima. Huomautuksia: <ul style="list-style-type: none"> • Flash a Levy tulevat näkyviin vain tietyissä tulostinmalleissa. • Jotta Flash ja Levy tulevat näkyviin, varmista, että ne eivät ole luku- tai kirjoitus-suojattuja.
Fontin nimi [List of available fonts] (Courier*)	Valitse fontti määritetystä fonttilähteestä.
Merkistö [List of available symbol set] (10U PC-8*)	Kunakin fonttinimen merkistö Huomautus: Merkistö on aakkosten ja numeroiden, väli- ja erikoismerkkien sarja. Merkistöt tukevat eri kieliä tai tiettyjä sovelluksia, kuten tieteellisessä tekstissä käytettäviä matemaattisia symboleja.
Tiheys 0,08-100 (10*)	Määritä tasavälisten tai kiinteävälisen fonttien tiheys. Huomautus: Tiheys viittaa kiinteävälisen merkkien lukumäärään yhdellä tuumalla vaakasuuntaista tekstiä.
Suunta Pysty* Vaaka	Määrittää tekstin ja kuvien suunnan sivulla
Huomautus: Arvon kohdalla oleva tähti (*) osoittaa oletusasetuksen.	

Valikkokohta	Kuvaus
Riviä/sivu 1–255	Määritä kullekin sivulle PCL®-tietovirran kautta tulostettavien tekstirivien määrä. Huomautuksia: <ul style="list-style-type: none"> Tämä valikkokohta aktivoi pystysuuntaisen välistyksen, jollin rivit tulostuvat sivun oletusreunusten väliin. 60 on Yhdysvaltojen oletusasetus. 64 on oletusasetus.
PCL5-vähimmäisrivinleveys 1–30 (2*)	Määritä vähimmäisalkupiirtoleveys. Huomautuksia:
PCLXL-vähimmäisrivinleveys 1–30 (2*)	<ul style="list-style-type: none"> 1200 dpi:n tarkkuudella tulostetut työt käyttävät arvoa suoraan. 4800 CQ:n tarkkuudella tulostetut työt käyttävät puolta arvosta.
A4-leveys 198 mm* 203 mm	Määritä A4-paperin loogisen sivun leveys. Huomautus: Looginen sivu on se fyysisen sivun alue, johon tiedot tulostetaan.
Autom.CR LFn jäl Ei käytössä* Käytössä	Määritä tulostin tekemään rivinvaihto rivinsiirtokomennon jälkeen. Huomautus: Rivinvaihto käskää tulostinta siirtämään kohdistimen saman rivin alkuun.
Autom.LF CRn jäl Ei käytössä* Käytössä	Määritä tulostin tekemään rivinsiirto rivinvaihtokomennon jälkeen.
Lokeron uud.num. Määritä monisyöttö Määritä lokero [x] Määr. käsins. paperi Määritä kirjekuoren käsins.	Määritä tulostin toimimaan sellaisen eri tulostinohjaimen tai mukautetun sovelluksen kanssa, jonka paperilähdemääritykset ovat erilaiset. Valitse jokin seuraavista vaihtoehtoista: Ei käytössä* – tulostin käyttää oletusasetusten mukaisia paperilähdemäärityksiä Ei mitään - paperilähde ohittaa Select Paper Feed -komennon 0–99 – valitaan paperilähteen mukautettua asetusta määrittävä luku. Huomautus: Monikäyttösyöttöaukko on käytettävissä vain tietyissä tulostinmalleissa.
Lokeron uud.num. Näytä oletusasetukset	Näytä kullekin paperilähteelle määritetty oletusarvo.
Lokeron uud.num. Palauta oletusasetukset	Palauta lokeroiden uudelleennumerointiarvojen oletukset.
Tulostuksen aikakatkaistu Ei käytössä Käytössä* [90]	Määritä tulostin lopettamaan tulostustyö sen jälkeen, kun se on ollut käyttämättömänä määritetyn ajan sekunteina.
Huomautus: Arvon kohdalla oleva tähti (*) osoittaa oletusasetuksen.	

HTML

Valikkokohta	Kuvaus
Fontin nimi [List of fonts] (Times*)	Määritä HTML-asiakirjoissa käytettävä fontti.
Fonttikoko 1–255 (12*)	Määritä HTML-asiakirjoissa käytettävä fonttikoko.
Huomautus: Arvon kohdalla oleva tähti (*) osoittaa oletusasetuksen.	

Valikkokohta	Kuvaus
Sovita 1–400 % (100*)	Skaalaa HTML-asiakirjat.
Suunta Pysty* Vaaka	Määritä HTML-asiakirjojen sivun suunta.
Marginaalin koko 8–255 mm (19*)	Määritä HTML-asiakirjojen sivun reunus.
Taustat Älä tulosta Tulosta*	Tulosta HTML-asiakirjojen taustatiedot tai -grafiikka.
Huomautus: Arvon kohdalla oleva tähti (*) osoittaa oletusasetuksen.	

Kuva

Valikkokohta	Kuvaus
Automaattinen sovitus Käytössä Ei käytössä*	Valitse kuvalle paras käytettävissä oleva paperikoko- ja suunta-asetus. Huomautus: Kun asetus on Käytössä, tämä asetus ohittaa kuvan skaalaus- ja suunta-asetukset.
Käänteinen Ei käytössä* Käytössä	Muuta kaksisävyiset mustavalkokuvat käänteisiksi. Huomautus: Asetus ei koske GIF- ja JPEG-kuvamuotoja.
Skaalaus Ankkuroi ylävasen Parhaiten sopiva* Ankkuroi keskelle Sovita korkeus/leveys Sovita korkeus Sovita leveys	Säädä kuva sopimaan tulostusalueelle. Huomautus: Kun Automaattinen sovitus -asetus on Käytössä, Skaalaus-asetus on automaattisesti Parhaiten sopiva.
Suunta Pysty* Vaaka Käänteinen pysty Käänteinen vaaka	Määrittää tekstin ja kuvien suunnan sivulla
Huomautus: Arvon kohdalla oleva tähti (*) osoittaa oletusasetuksen.	

Paperi

Lokeromääritys

Valikkokohta	Kuvaus
oletuslähde Lokero [x] (1*) Monikäyttösyöttöaukko Manuaalinen paperi Manuaalinen kirjekuori	Määritä kaikkien tulostustöiden paperilähde. Huomautus: Monikäyttösyöttöaukko on käytettävissä vain tietyissä tulostinmalleissa.
Paperikoko/-laji Lokero [x] Monikäyttösyöttöaukko Manuaalinen paperi Manuaalinen kirjekuori	Määritä kuhunkin paperilähteeseen lisätty paperikoko tai paperilaji. Huomautus: Monikäyttösyöttöaukko on käytettävissä vain tietyissä tulostinmalleissa.
Korvaava paperikoko Ei käytössä A5/Statement Letter/A4 Kaikki listatut*	Määritä tulostin korvaamaan määritetty paperikoko, jos pyydetyn kokoista paperi ei ole lisättyä yhteenkään paperilähteeseen. Huomautuksia: <ul style="list-style-type: none"> • Jos asetusarvo on Ei käytössä, laite kehottaa käyttäjää lisäämään vaadittua paperikoko. • Statement/A5 tulostaa A5-kokoiset asiakirjat Statement-paperille ja Statement-kokoiset asiakirjat A5-paperille sen mukaan, minkä kokoisia papereita tulostimessa on. • Letter/A4 tulostaa A4-kokoisen asiakirjan Letter-kokoiselle paperille ja Letter-kokoiset asiakirjat A4-kokoiselle paperille sen mukaan, minkä kokoisia papereita tulostimessa on. • Kaikki listatut korvaa Letter/A4-koot.
Huomautus: Arvon kohdalla oleva tähti (*) osoittaa oletusasetuksen.	

Materiaalimääritykset

Yleisasetukset

Valikkokohta	Kuvaus
Mittayksiköt Tuumat Millimetrit	Määritä Universal-paperikoon mittayksikkö. Huomautus: Tuumat on Yhdysvaltain oletusasetus. Millimetrit on kansainvälinen oletusasetus.
Pystykuvan leveys 3–14,17 tuumaa (8,50*) 76–359,91 mm (216*)	Määritä Universal-paperin pystyleveys.
Pystykuvan korkeus 3–14,17 tuumaa (14*) 76–359,91 mm (356*)	Määritä Universal-paperin pystykorkeus.
Huomautus: Arvon kohdalla oleva tähti (*) osoittaa oletusasetuksen.	

Valikkokohta	Kuvaus
Syöttösuunta Lyhyt reuna* Pitkä reuna	Määritä tulostin poimimaan paperi lyhyestä tai pitkästä reunasta. Huomautus: Pitkä reuna näkyy ainoastaan, jos pisin reuna on lyhyempi kuin tuettu enimmäisleveys.
Huomautus: Arvon kohdalla oleva tähti (*) osoittaa oletusasetuksen.	

Materiaalilajit

Valikkokohta	Kuvaus
Tavallinen Korttipohja Uusiopaperi Kiiltävä Tarra-arkit Vinyylitarrat Sido Kirjekuori Kirjepaperi Esipainettu Värillinen paperi Merkkivalo Painava Karkea/puuvilla Mukautettu laji [x]	Määritä lisätyn paperin laatu ja paino.

USB-asema

Huomautus: Tämä valikko tulee näkyviin vain tietyissä tulostinmalleissa.

Flash-asetulostus

Valikkokohta	Kuvaus
Kopiomäärä 1–9999 (1*)	Aseta kopioiden määrä.
Paperilähde Lokero [x] (1*) Monikäyttösyöttöaukko Manuaalinen paperi Manuaalinen kirjekuori	Määritä tulostustyön paperilähde. Huomautus: Monikäyttösyöttöaukko on käytettävissä vain tietyissä tulostinmalleissa.
Väri Ei käytössä Käytössä*	Tulosta värillinen tuloste.
Huomautus: Arvon kohdalla oleva tähti (*) osoittaa oletusasetuksen.	

Valikkokohta	Kuvaus
Lajittele (1,1,1) (2,2,2) (1,2,3) (1,2,3)*	Tulosta useita kopioita järjestyksessä.
Puolet Yksipuolinen* 2-puolinen	Määritä, tulostetaanko vain sivun toiselle puolelle vai molemmille puolille.
Kääntötyyli Pitkä reuna* Lyhyt reuna	Määritä, sidotaanko kaksipuolisena tulostetun asiakirja pitkä vai lyhyt reuna. Huomautus: Valitun asetuksen mukaan tulostin porrastaa sivun tulostetut tiedot automaattisesti sidonnan mukaan.
Sivuja/arkki Ei käytössä* 2 sivua/arkki 3 sivua/arkki 4 sivua/arkki 6 sivua/arkki 9 sivua/arkki 12 sivua/arkki 16 sivua/arkki	Tulosta paperiarkin yhdelle puolelle useita pienennettyjä sivuja.
Sivuja/arkki-järjestys Vaakasuurta* Käänteinen vaaka Käänteinen pysty Pystysuora	Määritä monisivuisten kuvien paikka, kun käytössä on Sivuja/arkki-asetus. Huomautus: Paikka määräytyy sivukuvien lukumäärän ja suunnan mukaan.
Sivuja/arkki-suunta Autom.* Vaaka Pysty	Määritä monisivuisten asiakirjan suunta, kun käytössä on Sivuja/arkki-asetus.
Sivuja/arkki-kehys Ei mitään* Tasainen	Tulosta reunus jokaisen sivun ympärille, kun käytössä on Sivuja/arkki-asetus.
Erotinsivut Ei käytössä* Kopioiden väliin Töiden väliin Arkkien väliin	Määrittää, lisätäänkö tulostettaessa tyhjiä erotinsivuja.
Erotinsivujen lähde Lokero [x] (1*) Monikäyttösyöttöaukko	Määritä erotinsivun paperilähde. Huomautus: Monikäyttösyöttöaukko on käytettävissä vain tietyissä tulostinmalleissa.
Tyhjät sivut Älä tulosta* Tulosta	Määritä, tulostetaanko tulostustyön tyhjä sivut.
Huomautus: Arvon kohdalla oleva tähti (*) osoittaa oletusasetuksen.	

Verkko/Portit

Verkon esittely

Valikkokohta	Kuvaus
Aktiivinen sovitin Autom.* Vakioverkko	Määritä, miten verkkoon yhdistetään.
Verkon tila	Näytä tulostinverkon yhteystila.
Näytä Verkon tila tulostimessa Käytössä* Ei käytössä	Näytä verkon tila näytössä.
Nopeus, kaksipuolisuus	Näytä aktiivisen verkkokortin nopeus.
IPv4	Näytä IPv4-osoite.
Kaikki IPv6-osoitteet	Näytä kaikki IPv6-osoitteet.
Nollaa tulostuspalvelin	Nollaa kaikki aktiiviset verkkoyhteydet tulostimeen. Huomautus: Tämä asetus poistaa kaikki verkon määritysasetukset.
Verkkotyön aikakatk. Ei käytössä Käytössä* (90 sekuntia)	Määritä aika, jonka kuluttua tulostin peruuttaa verkkotulostustyön.
Otsikkosivu Ei käytössä* Käytössä	Tulosta otsikkosivu.
Huomautus: Arvon kohdalla oleva tähti (*) osoittaa oletusasetuksen.	

Langaton

Huomautus: Tämä valikko on käytettävissä vain tulostimissa, jotka on yhdistetty Wi-Fi-verkkoon tai joissa on langaton verkkosovitin.

Valikkokohta	Kuvaus
Asennus mobiilisovelluksella	Määritä Wi-Fi-yhteys Lexmark Mobile Assistant -sovelluksella.

Valikkokohta	Kuvaus
Määritä tulostimen ohjauspaneelissa Valitse verkko Lisää Wi-Fi-verkko Verkkonimi Verkkotila Infrastruktuuri Langaton suojaustila Ei käytössä* WEP WPA2/WPA - Personal WPA2 - Personal 802.1x - RADIUS	Määritä Wi-Fi-yhteys ohjauspaneelissa. Huomautus: 802.1x - RADIUS voidaan muuttaa vain Embedded Web Server -palvelimen avulla.
Wi-Fi Protected Setup WPS:n automaattinen tunnistus Ei käytössä Käytössä* Käynnistä painonäppäinmenetelmä Käynnistä PIN-kooditila	Muodosta Wi-Fi-verkko ja ota käyttöön verkon suojaus. Huomautuksia: <ul style="list-style-type: none"> • WPS:n automaattinen tunnistus näkyy vain, kun Langaton suojaustila -asetus on WEP. • Käynnistä painonäppäinmenetelmä yhdistää tulostimen Wi-Fi-verkkoon, kun tulostimen ja yhteyspisteen (langattoman reitittimen) painikkeita painetaan tietyn ajan kuluessa. • Käynnistä PIN-kooditila yhdistää tulostimen Wi-Fi-verkkoon, kun tulostimen PIN-koodi kirjoitetaan yhteyspisteen langattoman yhteyden asetuksiin.
Verkkotila BSS-tyyppi Infrastruktuuri*	Määritä verkkotila.
Ota käyttöön Wi-Fi Direct Käytössä Ei käytössä*	Ota käyttöön Wi-Fi Direct -yhteensopivat laitteet, kun haluat yhdistää suoraan tulostimeen.
Yhteensopivuus 802.11b/g/n (2,4 GHz)* 802.11a/b/g/n/ac (2,4/5 GHz) 802.11a/n/ac (5 GHz)	Määritä Wi-Fi-verkon standardi. Huomautus: 802.11a/b/g/n/ac (2,4 GHz / 5 GHz) ja 802.11a/n/ac (5 GHz) näkyvät vain, kun Wi-Fi-lisävaruste on asennettu.
Langaton suojaustila Ei käytössä* WEP WPA2/WPA-Personal WPA2-Personal 802.1x - RADIUS	Määritä suojaustila, jolla tulostin yhdistetään Wi-Fi-laitteisiin. Huomautus: 802.1x - RADIUS voidaan muuttaa vain Embedded Web Server -palvelimen avulla.
WEP-todennustila Autom.* Avaa Jaettu	Määritä tulostimelle WEP (Wireless Encryption Protocol) -tyyppi. Huomautus: Tämä valikkokohde näkyy vain, kun Langaton suojaustila -asetus on WEP.
Määritä WEP-avain	Määritä suojatulle Wi-Fi-yhteydelle WEP-salasana.

Valikkokohta	Kuvaus
WPA2/WPA Personal AES	Ota Wi-Fi-suojaus käyttöön WPA:n kautta. Huomautus: Tämä valikkokohde näkyy vain, kun Langaton suojaustila -asetus on WPA2/WPA-Personal.
Määritä esijaettu avain	Määritä suojatulle Wi-Fi-yhteydelle salasana.
WPA2-Personal AES	Ota Wi-Fi-suojaus käyttöön WPA2:n kautta. Huomautus: Tämä valikkokohde näkyy vain, kun Langaton suojaustila -asetus on WPA2-Personal.
802.1x-salaustila WPA+ WPA2*	Ota Wi-Fi-suojaus käyttöön 802.1x-standardin kautta. Huomautuksia: <ul style="list-style-type: none"> • Tämä valikkokohde näkyy vain, kun Langaton suojaustila -asetus on 802.1x - RADIUS. • 802.1x - RADIUS voidaan muuttaa vain Embedded Web Server -palvelimen avulla.
IPv4 Salli DHCP Käytössä* Ei käytössä Määritä kiinteä IP-osoite IP-osoite Verkkopeite Yhdyskäytävä	Ota käyttöön ja määritä IPv4-asetukset tulostimessa.
IPv6 Salli IPv6 (verkkoaikatoiminto) Käytössä* Ei käytössä Salli DHCPv6 (verkkoaikatoiminto) Käytössä Ei käytössä* Tilattoman osoitteen automaattinen määrittäminen Käytössä* Ei käytössä DNS-palvelimen osoite Manuaalisesti määritetty IPv6-osoite Manuaalisesti määritetty IPv6-reititin Osoitteen etuliite Kaikki IPv6-osoitteet Kaikki IPv6-reititinosoitteet	Ota käyttöön ja määritä IPv6-asetukset tulostimessa.
Verkko-osoite UAA LAA (Locally Administered Address)	Tarkastele verkko-osoitteita.

Valikkokohta	Kuvaus
PCL-työn tunnis. Ei käytössä Käytössä*	Määritä tulostin käyttämään automaattisesti PCL-emulointia, kun tulostustyö edellyttää sitä, oletuskomentokielestä riippumatta. Huomautus: Jos PCL-työn tunnis. -asetus ei ole käytössä, tulostin ei tarkista saapuvia tietoja ja käyttää asetusalikossa määritettyä tulostimen oletuskomentokieltä.
PS-työn tunnist. Ei käytössä Käytössä*	Määritä tulostin käyttämään automaattisesti PS-emulointia, kun tulostustyö edellyttää sitä, oletuskomentokielestä riippumatta. Huomautus: Jos PS-työn tunnis. -asetus ei ole käytössä, tulostin ei tarkista saapuvia tietoja ja käyttää asetusalikossa määritettyä tulostimen oletuskomentokieltä.
Työn puskurointi Käytössä Ei käytössä*	Tallenna tulostustyöt tilapäisesti tulostimen kiintolevyille ennen tulostusta. Huomautus: Tämä valikkokohta näkyy ainoastaan, kun tulostimen kiintolevy on asennettu.
Mac binaari PS Autom.* Käytössä Ei käytössä	Määritä tulostin käsittelemään Macintoshin binaarimuotoisia PostScript-tulostustöitä. Huomautuksia: <ul style="list-style-type: none"> • Käytössä-asetus käsittelee binaarimuotoiset PostScript-tulostustyöt. • Ei käytössä -asetus suodattaa tulostustöitä käyttäen vakioyhteyskäytäntöä.

Ethernet

Valikkokohta	Kuvaus
Verkon nopeus	Näytä aktiivisen verkkosovittimen nopeus.
IPv4 Salli DHCP Käytössä* Ei käytössä	Ota käyttöön DHCP (Dynamic Host Configuration Protocol). Huomautus: DHCP on vakioyhteyskäytäntö, joka sallii palvelimen jakaa IP-osoitteita ja määrittystietoja dynaamisesti asiakkaille.
IPv4 Määritä kiinteä IP-osoite IP-osoite Verkkopeite Yhdyskäytävä	Määritä tulostimen kiinteä IP-osoite.
IPv6 Salli IPv6 (verkkoaikatoiminto) Ei käytössä Käytössä*	Ota käyttöön IPv6-yhteyskäytäntö tulostimessa.
IPv6 Salli DHCPv6 (verkkoaikatoiminto) Ei käytössä* Käytössä	Ota käyttöön DHCPv6-yhteyskäytäntö tulostimessa.
Huomautus: Arvon kohdalla oleva tähti (*) osoittaa oletusasetuksen.	

Valikkokohta	Kuvaus
IPv6 Tilattoman osoitteen automaattinen määrittäminen Ei käytössä Käytössä*	Määritä verkkosovitin hyväksymään reitittimen antamat automaattisen IPv6-osoitteen määrittämerkinnät.
IPv6 DNS-palvelimen osoite	Määritä DNS-palvelimen osoite.
IPv6 Manuaalisesti määritetty IPv6-osoite	Määritä IPv6-osoite.
IPv6 Manuaalisesti määritetty IPv6-reititin	Määritä IPv6-osoite.
IPv6 Osoitteen etuliite 0–128 (64*)	Määritä osoitteen etuliite.
IPv6 Kaikki IPv6-osoitteet	Näytä kaikki IPv6-osoitteet.
IPv6 Kaikki IPv6-reititinosoitteet	Näytä kaikki IPv6-reititinosoitteet.
Verkko-osoite UAA LAA (Locally Administered Address)	Näytä tulostimen MAC (Media Access Control) -osoitteet: LAA (Locally Administered Address) ja UAA (Universally Administered Address). Huomautus: Voit muuttaa tulostimen LAA-osoitteen manuaalisesti.
PCL-työn tunnis. Ei käytössä Käytössä*	Määritä tulostin käyttämään automaattisesti PCL-emulointia, kun tulostustyö edellyttää sitä, oletuskomentokielestä riippumatta. Huomautus: Jos PCL-työn tunnis. -asetus ei ole käytössä, tulostin ei tarkista saapuvia tietoja ja käyttää asetusvalikossa määritettyä tulostimen oletuskomentokieltä.
PS-työn tunnist. Ei käytössä Käytössä*	Määritä tulostin käyttämään automaattisesti PS-emulointia, kun tulostustyö edellyttää sitä, oletuskomentokielestä riippumatta. Huomautus: Jos PS-työn tunnist. -asetus ei ole käytössä, tulostin ei tarkista saapuvia tietoja ja käyttää asetusvalikossa määritettyä tulostimen oletuskomentokieltä.
Työn puskurointi Ei käytössä Käytössä*	Tallenna työt tilapäisesti tulostimen kiintolevylle ennen tulostusta. Huomautuksia: <ul style="list-style-type: none"> Tämä valikkokohta näkyy ainoastaan, kun tulostimen kiintolevy on asennettu. Tämä valikkokohta tulee näkyviin vain tietyissä tulostinmalleissa.
Mac binaari PS Autom.* Käytössä Ei käytössä	Määritä tulostin käsittelemään Macintoshin binaarimuotoisia PostScript-tulostustöitä. Huomautuksia: <ul style="list-style-type: none"> Käytössä-asetus käsittelee binaarimuotoiset PostScript-tulostustyöt. Ei käytössä -asetus suodattaa tulostustöitä käyttäen vakioyhteyskäytäntöä.
Huomautus: Arvon kohdalla oleva tähti (*) osoittaa oletusasetuksen.	

Valikkokohta	Kuvaus
Energiatehokas Ethernet Ei käytössä Käytössä*	Vähennä virrankulutusta, kun tulostin ei vastaanota tietoja Ethernet-verkosta.
Huomautus: Arvon kohdalla oleva tähti (*) osoittaa oletusasetuksen.	

TCP/IP

Huomautus: Tämä valikko näkyy ainoastaan verkkotulostimissa tai tulostuspalvelimeen liitetyissä tulostimissa.

Valikkokohta	Kuvaus
Aseta isäntänimi	Aseta TCP/IP-yhteyksikäytännön nykyisen palvelimen nimi.
Toimialuenimi	Aseta toimialuenimi. Huomautus: Tämä valikkokohta tulee näkyviin vain tietyissä tulostinmallleissa.
Salli DHCP-/BOOTP-protokollan päivittää NTP-palvelin Ei käytössä Käytössä*	Salli DHCP- ja BOOTP-asiakkaiden päivittää tulostimen NTP-asetukset.
Zero Configuration -nimi	Määritä zero configuration -verkon palvelunimi. Huomautus: Tämä valikkokohta tulee näkyviin vain tietyissä tulostinmallleissa.
Ota autom. IP käyttöön Ei käytössä Käytössä*	Määritä IP-osoite automaattisesti.
DNS-palvelimen osoite	Määritä nykyinen DNS (Domain Name System) -palvelin osoite.
DNS-varmistuspalvelimen osoite	Määritä DNS-varmistuspalvelimen osoitteet.
DNS-varmistuspalvelimen osoite 2	
DNS-varmistuspalvelimen osoite 3	
Toimialueen hakujärjestys	Paikallista verkon eri toimialueilla olevat tulostimet ja niiden resurssit määrittämällä toimialuenimien luettelo. Huomautus: Tämä valikkokohta tulee näkyviin vain tietyissä tulostinmallleissa.
Salli DDNS Ei käytössä Käytössä*	Päivitä dynaamiset DNS-asetukset.
DDNS TTL	Määritä nykyiset DDNS-asetukset.
Oletus-TTL	
DDNS-päivitysaika	
Huomautus: Arvon kohdalla oleva tähti (*) osoittaa oletusasetuksen.	

Valikkokohta	Kuvaus
Ota mDNS käyttöön Ei käytössä Käytössä*	Päivitä DNS-monilähetysasetukset.
WINS-palvelinosoite	Määritä WINS (Windows Internet Name Service) -palvelimen osoite.
Salli BOOTP Ei käytössä* Käytössä	Salli BOOTP-protokollan määrittää tulostimen IP-osoite.
Rajattu palvelinluet.	Määritä TCP-yhteyksien IP-osoite. Huomautuksia: <ul style="list-style-type: none"> Erota IP-osoitteet toisistaan pilkulla. Voit lisätä enintään 50 IP-osoitetta.
Rajattu palvelinluet. -asetukset Estä kaikki portit* Estä vain tulostus Estä vain tulostus ja HTTP	Määritä, miten luettelon IP-osoitteet voivat käyttää tulostimen toimintoja.
MTU	Määritä TCP-yhteyksien MTU (maximum transmission unit) -parametri.
Raw Print Port 1–65535 (9100*)	Määritä raw port -numero verkkoon liitetyille tulostimille.
Lähtevän liikenteen enimmäisnopeus Ei käytössä* Käytössä	Ota käyttöön tulostimen enimmäissiirtonopeus.
Parannettu TLS-suojaus Ei käytössä* Käytössä	Ota käyttöön tulostimen yksityisyyden- ja tiedonsuojauksen.
Huomautus: Arvon kohdalla oleva tähti (*) osoittaa oletusasetuksen.	

SNMP

Huomautus: Valikko näkyy ainoastaan verkkotulostimissa tai tulostuspalvelimeen liitetyissä tulostimissa.

Valikkokohta	Kuvaus
SNMP-versiot 1 ja 2c Käytössä Ei käytössä Käytössä* Salli SNMP-asetus Ei käytössä Käytössä* Ota käyttöön PPM MIB Ei käytössä Käytössä* SNMP-yhteisö	Määritä SNMP (Simple Network Management Protocol) -versiot 1 ja 2c tulostinohjainten ja sovellusten asentamiseksi.
Huomautus: Arvon kohdalla oleva tähti (*) osoittaa oletusasetuksen.	

Valikkokohta	Kuvaus
SNMP-versio 3 Käytössä Ei käytössä Käytössä* Aseta luku-/kirjoitustunnistetiedot Käyttäjätunnus Salasana Aseta vain luku -tunnistetiedot Käyttäjätunnus Salasana Todennuksen hajautus MD5 SHA1* Todennuksen vähimmäistaso Ei todennusta, Ei suojausta Todennus, Ei suojausta Todennus, Suojaus* Yksityisyysalgoritmi DES AES-128*	Määritä SNMP-versio 3 tulostimen suojauksen asennusta ja päivitystä varten.
Huomautus: Arvon kohdalla oleva tähti (*) osoittaa oletusasetuksen.	

IPSec

Huomautus: Valikko näkyy ainoastaan verkkotulostimissa tai tulostuspalvelimeen liitetyissä tulostimissa.

Valikkokohta	Kuvaus
Salli IPSec Ei käytössä* Käytössä	Ota käyttöön IPSec (Internet Protocol Security).
Peruskokoonpano Oletus* Yhteensopivuus Suojattu	Määritä IPSec-peruskokoonpano. Huomautus: Tämä valikkokohta näkyy vain, jos Ota käyttöön IPSec -asetus on Käytössä.
IPSec-laitevarmenne	Määritä IPSec-varmenne. Huomautus: Tämä valikkokohta näkyy vain, jos Peruskokoonpano-asetus on Yhteensopivuus.
Esijaetulla avaimella todennetut yhteydet Isäntä [x] Osoite Avain	Määritä tulostimen todennetut yhteydet. Huomautus: Nämä valikkokohteet näkyvät vain, jos Ota käyttöön IPSec -asetus on Käytössä.
Varmenteella todennetut yhteydet Isäntä [x] Osoite[/subnet] Osoite[/subnet]	
Huomautus: Arvon kohdalla oleva tähti (*) osoittaa oletusasetuksen.	

802.1x

Huomautus: Valikko näkyy ainoastaan verkkotulostimissa tai tulostuspalvelimeen liitetyissä tulostimissa.

Valikkokohta	Kuvaus
Aktiivinen Ei käytössä* Käytössä	Anna tulostimen liittyä verkkoihin, joiden käyttämiseen tarvitaan todennusta. Huomautus: Määritä tämän valikkokohtadan asetukset Embedded Web Server -palvelimessa.
Huomautus: Arvon kohdalla oleva tähti (*) osoittaa oletusasetuksen.	

LPD-kokoonpano

Huomautus: Valikko näkyy ainoastaan verkkotulostimissa tai tulostuspalvelimeen liitetyissä tulostimissa.

Valikkokohta	Kuvaus
LPD-aikakatkaus 0-65535 sekuntia (90*)	Määritä aikakatkaisun arvo, jotta LPD (Line Printer Daemon) -palvelin ei odota jumittuneita tai virheellisiä tulostustöitä loputtomasti.
LPD-otsikkosivu Ei käytössä* Käytössä	Tulosta kaikkien LPD-tulostustöiden otsikkosivu. Huomautus: Otsikkosivu on tulostustyön ensimmäinen sivu, jota käytetään tulostustöiden erotinsivuna ja josta tunnustetaan tulostustyöpyynnön aloittaja.
LPD-loppusivu Ei käytössä* Käytössä	Tulosta kaikkien LPD-tulostustöiden loppusivu. Huomautus: Loppusivu on tulostustyön viimeinen sivu.
LPD: rivinvaihdon muunnos Ei käytössä* Käytössä	Ota käyttöön rivinvaihdon muunnos. Huomautus: Rivinvaihto käskee tulostinta siirtämään kohdistimen saman rivin alkuun.
Huomautus: Arvon kohdalla oleva tähti (*) osoittaa oletusasetuksen.	

HTTP-/FTP-asetukset

Huomautus: Tämä valikko näkyy ainoastaan verkkotulostimissa tai tulostuspalvelimeen liitetyissä tulostimissa.

Valikkokohta	Kuvaus
Ota käyttöön HTTP-palvelin Ei käytössä Käytössä*	Salli Embedded Web Serverin valvoa ja hallinnoida tulostinta.
Salli HTTPS Ei käytössä Käytössä*	Määritä HTTPS (HyperText Transfer Protocol Secure) -asetukset.
Ota FTP/TFTP käyttöön Ei käytössä Käytössä*	Lähetä tiedostoja FTP:n kautta.
Huomautus: Arvon kohdalla oleva tähti (*) osoittaa oletusasetuksen.	

Valikkokohta	Kuvaus
Paikalliset toimialueet	Määritä HTTP- ja FTP-palvelinten toimialuenimet. Huomautus: Tämä valikkokohta tulee näkyviin vain tietyissä tulostinmalleissa.
HTTP-välipalvelimen IP-osoite	Määritä HTTP- ja FTP-palvelimen asetukset. Huomautus: Nämä valikkokohdat tulevat näkyviin vain tietyissä tulostinmalleissa.
FTP-välipalvelimen IP-osoite	
HTTP-oletus-IP-portti 1-65535 (80*)	
HTTPS-laitevarmenne	
FTP-oletus-IP-portti 1-65535 (21*)	
HTTP/FTP-pyyntöjen aikakatkaistu 1-299 (30*)	Määritä, miten pian palvelinyhteys katkeaa.
HTTP/FTP-pyyntöjen uudelleenyritykset 1-299 (3*)	Määritä, miten monta kertaa HTTP-/FTP-palvelimeen yritetään yhdistää.
Huomautus: Arvon kohdalla oleva tähti (*) osoittaa oletusasetuksen.	

ThinPrint

Valikkokohta	Kuvaus
Salli ThinPrint Ei käytössä Käytössä*	Tulosta ThinPrint-asetuksella.
Porttinumero 4000-4999 (4000*)	Määritä ThinPrint-palvelimen porttinumero.
Kaistanleveys (bittinä sekunnissa) 100-1000000 (0*)	Määritä ThinPrint-ympäristön tiedonsiirtonopeus.
Paketin koko (kt) 0-64000 (0*)	Määritä tiedonsiirron paketin koko.
Huomautus: Arvon kohdalla oleva tähti (*) osoittaa oletusasetuksen.	

USB

Huomautus: Tämä valikko tulee näkyviin vain tietyissä tulostinmalleissa.

Valikkokohta	Kuvaus
PCL-työn tunnis. Ei käytössä Käytössä*	Määritä tulostin käyttämään PCL-emulointia, kun USB-portin kautta saapunut tulostustyö edellyttää sitä, oletuskomentokielestä riippumatta. Huomautus: Jos PCL-työn tunnis. -asetus ei ole käytössä, tulostin ei tarkista saapuvia tietoja ja käyttää asetusvalikossa määritettyä tulostimen oletuskomentokieltä.
Huomautus: Arvon kohdalla oleva tähti (*) osoittaa oletusasetuksen.	

Valikkokohta	Kuvaus
PS-työn tunnist. Ei käytössä Käytössä*	Määritä tulostin käyttämään PS-emulointia, kun USB-portin kautta saapunut tulostustyö edellyttää sitä, oletuskomentokielestä riippumatta. Huomautus: Jos PS-työn tunnist. -asetus ei ole käytössä, tulostin ei tarkista saapuvia tietoja ja käyttää asetusvalikossa määritettyä tulostimen oletuskomentokieltä.
Työn puskurointi Ei käytössä* Käytössä	Tallenna työt tilapäisesti tulostimen kiintolevylle ennen tulostusta. Huomautus: Tämä valikkokohta näkyy ainoastaan, kun tulostimen kiintolevy on asennettu.
Mac binaari PS Käytössä Autom.* Ei käytössä	Määritä tulostin käsittelemään Macintoshin binaarimuotoisia PostScript-tulostustöitä. Huomautuksia: <ul style="list-style-type: none"> • Kun asetus on Käytössä, tulostin käsittelee binaarimuotoisia PostScript-tulostustöitä, joita lähetetään Macintosh-käyttöjärjestelmää käyttävistä tietokoneista. • Kun asetus on Auto, tulostin käsittelee tulostustöitä, jotka lähetetään joko Windows- tai Macintosh-käyttöjärjestelmää käyttävistä tietokoneista. • Kun asetus on Ei käytössä, tulostin suodattaa PostScript-tulostustyöt käyttämällä vakioyhteyskäytäntöä.
Ota USB-portti käyttöön Ei käytössä Käytössä*	Ota USB-vakioportti käyttöön
Huomautus: Arvon kohdalla oleva tähti (*) osoittaa oletusasetuksen.	

Google Cloud Print

Valikkokohta	Kuvaus
Rekisteröinti Rekisteröi	Rekisteröi tulostin Google Cloud Print -palvelimeen.
Lisävarusteet Ota käyttöön Google Cloud Print Ei käytössä Käytössä*	Tulosta suoraan Google-tililtäsi.
Lisävarusteet Ota käyttöön paikallinen etsintä Ei käytössä Käytössä*	Anna rekisteröidyn käyttäjän ja muiden samassa aliverkossa olevien käyttäjien lähettää töitä tulostimeen paikallisesti.
Lisävarusteet Ota käyttöön SSL-vertaistarkistus Ei käytössä Käytössä*	Vahvista vertaisvarmenteen aitous ja muodosta yhteys Google-tiliisi.
Lisävarusteet Tulosta aina kuvana Ei käytössä* Käytössä	Nopeuta tulostusta määrittämällä tulostin käsittelemään PDF-tiedostoja kuvana.
Huomautus: Arvon kohdalla oleva tähti (*) osoittaa oletusasetuksen.	

Wi-Fi Direct

Huomautus: Tämä valikko näkyy ainoastaan, kun Wi-Fi Direct -verkko on aktiivinen verkko.

Valikkokohta	Kuvaus
SSID	Määritä (SSID) Wi-Fi-verkon SSID (Service Set Identifier).
Määritä esijaettu avain	Määritä esijaettu avain (PSK) todentamaan ja vahvistamaan käyttäjät Wi-Fi-yhteydellä.
Näytä PSK asetussivulla Ei käytössä Käytössä*	Näytä PSK verkkoasetussivulla.
Ryhmän omistajan IP-osoite	Määritä ryhmän omistajan IP-osoite.
Hyväksy painonäppäinpyynnöt automaattisesti Ei käytössä* Käytössä	Hyväksy pyynnöt muodostaa yhteys verkkoon automaattisesti. Huomautus: Asiakkaiden automaattista hyväksymistä ei ole suojattu.
Huomautus: Arvon kohdalla oleva tähti (*) osoittaa oletusasetuksen.	

Suojaus

Huomautus: Joissain tulostinmalleissa tämän valikon voi määrittää vain Embedded Web Server -palvelimessa.

Kirjautumismenetelmät

Oikeuksien hallinta

Valikkokohta	Kuvaus
Toiminnon käyttö Muokkaa osoitekirjaa Luo profiileja Kirjanmerkkien hallinta Flash-asetatulostus Flash-asetatulostus (väri) Pysäytettyjen töiden käyttö Käyttäjäprofiilit Peruuta työt laitteessa Vaihda kieli Internet Printing Protocol (IPP) MV-tulostus Väritulostus	Hallinnoi tulostimen toimintojen käyttöä.

Valikkokohta	Kuvaus
Järjestelmänvalvojan valikot Suojaus-valikko Verkko/Portit-valikko Paperivalikko Raportit-valikko Toimintojen määritysvalikot Tarvikkeet-valikko Lisäkortti-valikko SE-valikko Laite-valikko	Hallinnoi tulostimen valikkojen käyttöä.
Laitehallinta Etähallinta Laiteohjelmistopäivitykset Sovellusten määritys Käyttöpaneelin lukitus Tuo/vie kaikki asetukset Poistaminen	Hallinnoi tulostimen hallinta-asetusten käyttöä.
Sov. Uudet sovellukset Diaesitys Vaihda taustakuva Näytönsäästäjä Lomakkeet ja suosikit Ympäristöasetukset	Hallinnoi tulostimen sovellusten käyttöä. Huomautus: Luettelo voi vaihdella sen mukaan, mitä sovelluksia on otettu käyttöön Embedded Web Server -palvelimessa.

Paikalliset tilit

Valikkokohta	Kuvaus
Ryhmien/oikeuksien hallinta Lisää ryhmä Tuo käyttöoikeuksien hallinta Toiminnon käyttö Järjestelmänvalvojan valikot Laitehallinta Sov. Kaikki käyttäjät Tuo käyttöoikeuksien hallinta Toiminnon käyttö Järjestelmänvalvojan valikot Laitehallinta Sov. Järjestelmänvalvoja	Hallinnoi ryhmien tai käyttäjien käyttöoikeuksia tulostimen toimintoihin, sovelluksiin ja suojausasetuksiin.

Valikkokohta	Kuvaus
Lisää käyttäjä Käyttäjätunnus/salasana Käyttäjätunnus Salasana PIN-koodi	Luo paikallisia tilejä ja hallinnoi tulostimen toimintojen käyttöä.
Käyttäjätunnus-/salasanatilit Lisää käyttäjä	
Käyttäjätunnustilit Lisää käyttäjä	
Salasanatilit Lisää käyttäjä	
PIN-tilit Lisää käyttäjä	

Ajasta USB-laitteet

Valikkokohta	Kuvaus
Ajastukset Lisää uusi ajastus	Ajasta USB-porttien käyttö.

Suojaustarkistusloki

Valikkokohta	Kuvaus
Ota tarkistus käyttöön Ei käytössä* Käytössä	Tallenna tapahtumat suojaustarkistuslokiin ja järjestelmälokiin.
Ota etäjärjestelmäloki käyttöön Ei käytössä* Käytössä	Lähetä tarkistuslokit etäpalvelimeen.
Etäjärjestelmälokipalvelin	Määritä etäjärjestelmälokipalvelin.
Etäjärjestelmälokiportti 1-65535 (514*)	Määritä etäjärjestelmälokiportti.
Etäjärjestelmälokimenetelmä Normaali UDP* Stunnel	Määritä järjestelmälokimenetelmä kirjattujen tapahtumien siirtämiseen etäpalvelimeen.
Huomaus: Arvon kohdalla oleva tähti (*) osoittaa oletusasetuksen.	

Valikkokohta	Kuvaus
Etäjärjestelmälokiasetus 0 - Ytimen viestit 1 - Käyttäjätason viestit 2 - Postijärjestelmä 3 - Järjestelmä-daemonit 4 - Suojaus-/vahvistusviestit 5 - Järjestelmälokit loivat viestit sisäisesti 6 - Rivitulostinalijärjestelmä 7 - Verkkouutisten alijärjestelmä 8 - UUCP-alijärjestelmä 9 - Kello-daemon 10 - Suojaus-/vahvistusviestit 11 - FTP-daemon 12 - NTP-alijärjestelmä 13 - Lokin tarkistus 14 - Lokihälytys 15 - Kello-daemon 16 - Paik. käyttö 0 (local0) 17 - Paik. käyttö 1 (local1) 18 - Paik. käyttö 2 (local2) 19 - Paik. käyttö 3 (local3) 20 - Paik. käyttö 4 (local4) 21 - Paik. käyttö 5 (local5) 22 - Paik. käyttö 6 (local6) 23 - Paik. käyttö 7 (local7)	Määritä koodi, jota tulostin käyttää lähettäessään lokitapahtumia etäpalvelimeen.
Lokiin kirjattavien tapahtumien vakavuus 0 - Häätätapaus 1 - Hälytys 2 - Kriittinen 3 - Virhe 4 - Varoitus* 5 - Huomautus 6 - Tiedotus 7 - Virheenkorjaus	Määritä tärkeystason katkaisukohta ilmoitusten ja tapahtumien kirjaamista varten.
Kirjaamattomien tapahtumien etäjärjestelmäloki Ei käytössä* Käytössä	Lähetä kaikki tapahtumat etäpalvelimeen vakavuustasosta riippumatta.
Järjestelmänvalvojan sähköpostiosoite	Lähetä sähköposti-ilmoitus kirjatusta tapahtumista järjestelmänvalvojalle.
Sähköpostilokin tyhjentämisen hälytys Ei käytössä* Käytössä	Lähetä sähköposti-ilmoitus järjestelmänvalvojalle, kun lokimerkintä poistetaan.
Sähköpostilokin rivityksen hälytys Ei käytössä* Käytössä	Lähetä sähköposti-ilmoitus järjestelmänvalvojalle, kun loki täyttyy ja alkaa korvata vanhimpia merkintöjä.
Huomautus: Arvon kohdalla oleva tähti (*) osoittaa oletusasetuksen.	

Valikkokohta	Kuvaus
Kirjaa kaikki toiminnot Kierrä vanhimpien merkintöjen päälle* Lähetä loki sähköpostitse ja poista kaikki merkinnät	Ratkaise lokin tallennusongelmia, kun loki täyttää sille varatun muistin.
Sähköpostin % täysi hälytys Ei käytössä* Käytössä	Lähetä sähköposti-ilmoitus järjestelmänvalvojalle, kun loki täyttää sille varatun muistin.
% täydellinen hälytystaso 1–99 (90*)	
Sähköpostilokin viennin hälytys Ei käytössä* Käytössä	Lähetä sähköposti-ilmoitus järjestelmänvalvojalle, kun loki viedään.
Sähköpostilokin asetusten muutoksen hälytys Ei käytössä* Käytössä	Lähetä sähköposti-ilmoitus järjestelmänvalvojalle, kun Ota tarkistus käyttöön on asetettu.
Lokirivien päätteet LF (\n)* CR (\r) CRLF (\r\n)	Määritä rivien loput lokitiedostossa.
Allekirjoita viennit digitaalisesti Ei käytössä* Käytössä	Lisää digitaalinen allekirjoitus kuhunkin vietyyn lokitiedostoon.
Tyhjennä loki	Poista kaikki tarkistuslokot
Vie loki Järjestelmäloki (RFC 5424) Järjestelmäloki (RFC 3164) CSV	Vie suojaustiedosto flash-asemaan.
Huomautus: Arvon kohdalla oleva tähti (*) osoittaa oletusasetuksen.	

Kirjautumisrajoitukset

Valikkokohta	Kuvaus
Virheelliset kirjautumisyritykset 1-10 (3*)	Määritä, kuinka monta virheellistä kirjautumisyritystä sallitaan, ennen kuin laite lukitaan.
Kirjautumisvirheen aikaraja 1–60 minuuttia (5*)	Määritä virheellisten kirjautumisyritysten välinen aika, ennen kuin laite lukitaan.
Lukitusaika 1–60 minuuttia (5*)	Määritä lukituksen kesto.
Verkkokirjautumisen aikakatkaaisu 1-120 minuuttia (10*)	Määritä etäkirjautumisen viive ennen kuin käyttäjä kirjataan ulos automaattisesti.
Huomautus: Arvon kohdalla oleva tähti (*) osoittaa oletusasetuksen.	

Luottamukselliset tulostusasetukset

Valikkokohta	Kuvaus
Virheellinen maks. PIN 2–10	Määritä, miten monta kertaa väärä PIN voidaan antaa. Huomautuksia: <ul style="list-style-type: none"> Nolla-arvo poistaa tämän asetuksen käytöstä. Kun rajoitus on saavutettu, kyseisen käyttäjätunnuksen ja PIN-koodin tulostustyöt poistetaan.
Luottamuksellisen työn vanheneminen Ei käytössä* 1 tunti 4 tuntia 24 tuntia 1 viikko	Määritä luottamuksellisten tulostustöiden vanhenemisaika. Huomautuksia: <ul style="list-style-type: none"> Jos tätä valikkokohtaa muutetaan, kun tulostimen muistissa tai kiintolevyllä on luottamuksellisia tulostustöitä, kyseisten tulostustöiden vanhenemisaikaa ei muuteta uuden oletusarvon mukaiseksi. Jos tulostimesta katkaistaan virta, kaikki sen muistissa olevat luottamukselliset työt poistetaan.
Toistotöiden vanheneminen Ei käytössä* 1 tunti 4 tuntia 24 tuntia 1 viikko	Määritä toistettavan tulostustyön vanhenemisaika.
Tarkistustöiden vanheneminen Ei käytössä* 1 tunti 4 tuntia 24 tuntia 1 viikko	Määritä aika, jonka aikana tulostin tulostaa käyttäjälle laaduntarkkailukopion ennen jäljellä olevien kopioiden tulostamista.
Varattujen töiden vanheneminen Ei käytössä* 1 tunti 4 tuntia 24 tuntia 1 viikko	Määritä, kuinka kauan tulostin säilyttää myöhemmin suoritettavia tulostustöitä.
Edellytä kaikkien töiden pitoon asettamista Ei käytössä* Käytössä	Määritä tulostin asettamaan kaikki tulostustyöt pitoon.
Säilytä kahdentuneet asiakirjat Ei käytössä* Käytössä	Määritä tulostin tulostamaan muut asiakirjat, joilla on sama tiedostonimi, korvaamatta tulostustöitä.
Huomautus: Arvon kohdalla oleva tähti (*) osoittaa oletusasetuksen.	

Levyn salaus

Huomautus: Tämä valikko näkyy ainoastaan, jos tulostimeen on asennettu kiintolevy.

Valikkokohta	Kuvaus
Tila Käytössä Ei käytössä	Määritä, onko Levyn salaus käytössä.
Aloita salaus	Estä arkaluonteisten tietojen menettäminen siinä tapauksessa, että tulostimen kiintolevy varastetaan. Huomautus: Levyn salaus tyhjentää kiintolevyn kaiken sisällön. Varmuuskopioi tarvittaessa tulostimen tärkeät tiedot ennen salauksen aloittamista.

Pyysi väliaikaiset datatiedostot

Valikkokohta	Kuvaus
Tallennettu laitteen muistiin Ei käytössä* Käytössä	Poista kaikki tulostimen muistiin tallennetut tiedostot.
Tallennettu kiintolevylle 1-kertapyyhintä 3-kertapyyhintä 7-kertapyyhintä	Poista kaikki tulostimen kiintolevylle tallennetut tiedostot.
Huomautus: Arvon kohdalla oleva tähti (*) osoittaa oletusasetuksen.	

Ratkaisut, LDAP-asetukset

Asetus	Toiminto
Seuraa LDAP-suosituksia Ei käytössä* Käytössä	Etsi kirjautunutta käyttäjätiliä toimialueen eri palvelimista.
LDAP-varmenteen tarkistaminen Ei* Kyllä	Ota käyttöön LDAP-varmenteiden tarkistaminen.

Mobiilipalvelujen hallinta

Asetus	Toiminto
AirPrint Tulosta Ei käytössä Käytössä*	Ota käyttöön AirPrint-tulostus.

Muut

Valikkokohta	Kuvaus
Suojatut ominaisuudet Näytä* Piilota	Näytä kaikki toiminnon käyttöoikeuksien hallinnan (Function Access Control, FAC) suojaamat toiminnot käyttäjän tietoturva-asetuksista riippumatta. Huomautus: FAC hallitsee tiettyjen valikkojen ja toimintojen käyttöoikeuksia tai poistaa ne kokonaan.
Tulostusoikeus Ei käytössä* Käytössä	Anna käyttäjän kirjautua sisään ennen tulostamista.
Tulostusoikeuden oletuskirjautuminen	Määritä Tulostusoikeuden oletuskirjautumistiedot.
Välivirtajohdon suojausnollaus Ota käyttöön vieraskäyttö* Ei vaikutusta	Määritä välivirtajohdon suojausnollauksen käytön vaikutus. Huomautuksia: <ul style="list-style-type: none"> • Välivirtajohto on emolevyn lukkokuvaakkeen vieressä. • Ota käyttöön vieraskäyttö antaa niiden käyttäjien käyttöoikeuksien täydellisen hallinnan, jotka eivät ole kirjautuneet sisään. • Ei vaikutusta tarkoittaa, että palautus ei vaikuta tulostimen suojausasetuksiin.
Salasanan vähimmäispituus 0–32 (0*)	Määritä salasanassa sallittu merkkien vähimmäismäärä.
Huomautus: Arvon kohdalla oleva tähti (*) osoittaa oletusasetuksen.	

Raportit

Valikkoasetussivu

Valikkokohta	Kuvaus
Valikkoasetussivu	Tulosta raportti, jossa on tulostimen määrytykset, asetukset ja kokoonpanot.

Laite

Valikkokohta	Kuvaus
Laitetiedot	Tulosta raportti, jossa on tietoja faksin tulostimesta.
Laitetilastot	Tulosta raportti tulostimen käytöstä ja tarvikkeiden tilasta.
Profiililuettelo	Tulosta tulostimeen tallennettujen profiilien luettelo.
Asset-raportti	Tulosta raportti, jossa on tulostimen sarjanumero ja mallinimi.

Tulosta

Valikkokohta	Kuvaus
Tulosta fontit PCL-fontit PS-fontit	Tulosta fonttien näytteitä ja tietoja, jotka ovat saatavilla kussakin tulostuskielessä.
Tulosta hakemisto	Tulosta flash-asemaan tai tulostimen kiintolevyllä tallennetut resurssit. Huomautus: Valikkokohta näkyy vain, jos flash-asema tai tulostimen kiintolevy on asennettuna.

Verkko

Valikkokohta	Kuvaus
Verkkoasetussivu	Tulosta sivu, jossa näytetään tulostimeen määritetyt verkkoasetukset ja langattomat asetukset. Huomautus: Tämä valikkokohta näkyy ainoastaan verkkotulostimissa tai tulostuspalvelimeen liitetyissä tulostimissa.

Ohje

Huomautus: Tämä valikko tulee näkyviin vain tietyissä tulostinmalleissa.

Valikkokohta	Kuvaus
Tulosta kaikki oppaat	Kaikkien oppaiden tulostaminen
Tulostusmateriaaliopas	Tietoja paperin ja erikoismateriaalien lisäämisestä
Tulostuslaatuopas	Tietoja tulostuslaatuongelmien ratkaisemisesta
Väri-laatuopas	Tietoja väritulostuksen laatuasetuksista
Tieto-opas	Lisää tulostinta koskevia tietolähteitä
Kytkentäopas	Tietoja tulostimen liittämisestä paikallisesti (USB) tai verkkoon
Kuljetusopas	Tietoja tulostimen siirtämisestä, sijoittamisesta ja kuljettamisesta
Tarvikeopas	Tietoja tarvikkeiden tilaamisesta

Vianmääritys

Vianmääritys

Valikkokohta	Kuvaus
Tulostusjäljen testisivujen tulostus	Tulosta testisivuja, joiden avulla voit tunnistaa ja korjata tulostuslaadun puutteita.

Valikkoasetussivun tulostus

Siirry ohjauspaneelissa kohtaan

Asetukset > Raportit > Valikkoasetussivu

Jos tulostinmallissa ei ole kosketusnäyttöä, selaa asetuksia -painikkeella.

Tulostimen suojaaminen

Huomautus: Kiintolevyä tuetaan vain tietyissä tulostinmalleissa.

Turvalukon etsiminen

Tulostimessa on suojauslukitustoiminto. Kiinnitä useimpien kannettavien tietokoneiden kanssa yhteensopiva turvalukko kuvassa näkyvään kohtaan, jotta tulostin pysyy paikallaan.

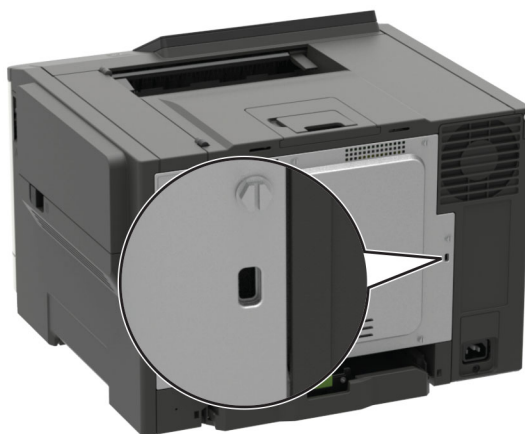

Tulostinmuistin tyhjentäminen

Kun haluat tyhjentää siirrettävän muistin tai puskuroidut tiedot tulostimesta, katkaise tulostimesta virta.

Voit tyhjentää pysyvän muistin, yksittäiset asetukset, laite- ja verkkoasetukset, suojausasetukset ja upotetut ratkaisut seuraavien ohjeiden mukaisesti:

- 1 Siirry ohjauspaneelissa kohtaan

Asetukset > Laite > Huolto > Poistaminen > Poista kaikki tiedot pysyvästä muistista

Jos tulostimessa ei ole kosketusnäyttöä, voit selata asetuksia keella.

- 2 Valitse tulostimen mallin mukaan **TYHJENNÄ** tai **Jatka**.
- 3 Seuraa näytön ohjeita.

Tulostimen kiintolevyn tyhjentäminen

- 1 Valitse aloitusnäytössä **Asetukset > Laite > Huolto > Poistaminen**.
- 2 Valitse **Siivoa kaikki kiintolevyn tiedot** -valintaruutu ja sitten **TYHJENNÄ**.
- 3 Seuraa näytön ohjeita.

Huomautus: Tämä voi kestää muutamasta minuutista yli tuntiin. Tänä aikana tulostin ei ole käytettävissä.

Tulostimen kiintolevyn salaaminen

Tämä prosessi tyhjentää kiintolevyn kaiken sisällön. Varmuuskopioi tarvittaessa tulostimen tärkeät tiedot ennen salauksen aloittamista.

- 1 Valitse aloitusnäytössä **Asetukset > Suojaus > Levyn salaus > Aloita salaus**.
- 2 Seuraa näytön ohjeita.

Huomautuksia:

- Vältä tietojen menetys olemalla katkaisematta tulostimen virtaa salauksen aikana.
- Tämä voi kestää muutamasta minuutista yli tuntiin. Tänä aikana tulostin ei ole käytettävissä.
- Salauksen jälkeen tulostin käynnistyy automaattisesti uudelleen.

Oletusasetusten palautus

- 1 Siirry ohjauspaneelissa kohtaan
Asetukset > Laite > Palauta oletusasetukset

Jos tulostimessa ei ole kosketusnäyttöä, voit selata asetuksia  keella.

- 2 Valitse Palauta asetukset -valikossa palautettavat asetukset.
- 3 Valitse **PALAUTA**.
- 4 Seuraa näytön ohjeita.

Haihtuvuusjulistus

Muistilaji	Kuvaus
Siirrettävä muisti	Tulostimessa käytetään vakimuotoista työmuistia (RAM), johon käyttäjätiedot puskuroidaan väliaikaisesti yksinkertaisten tulostus- ja kopiointitöiden aikana.
Pysyvä muisti	Tulostimessa voi olla kahdenlaista pysyvää muistia: EEPROM ja NAND (flash-muisti). Kumpaakin tyyppiä käytetään käyttöjärjestelmän, tulostimen asetusten, verkon tietojen, skannerin ja kirjanmerkkien asetusten sekä upotettujen ratkaisujen tallentamiseen.
Kiintolevyn muisti	Joihinkin tulostimiin on voitu asentaa kiintolevy. Tulostimen kiintolevy on tarkoitettu tulostinkohtaisia toimintoja varten. Kiintolevyn avulla tulostin voi säilyttää puskuroituja käyttäjätietoja, kun kyseessä on monimutkainen tulostustyö. Lisäksi kiintolevyllä voi olla lomake- ja fonttitietoja.

Tyhjennä tulostimeen asennetun muistin sisältö seuraavissa tilanteissa:

- Tulostin poistetaan käytöstä.
- Tulostimen kiintolevy vaihdetaan.
- Tulostin siirretään toiselle osastolle tai toiseen paikkaan.
- Tulostin huolletaan organisaation ulkopuolella.
- Tulostin lähetetään toimitilojen ulkopuolelle huoltoa varten.
- Tulostin myydään toiseen organisaatioon.

Tulostimen kiintolevyn hävittäminen

- **Magnetoinnin poisto** – tyhjentää kiintolevylle tallennetut tiedot magneettisella kentällä
- **Musertaminen** – painaa kiintolevyn kasaan komponenttien fyysistä rikkomista varten, jotta tietoja ei voi lukea
- **Murskaaminen** – hajottaa kiintolevyn pieniksi metallipaloiksi

Huomautus: Jos haluat varmistaa, että kaikki kiintolevyllä olevat tiedot poistetaan kokonaan, tuhoa fyysisesti jokainen kiintolevy, jolle on tallennettu tietoja.

Tulostimen ylläpito

Varoitus – vauriot mahdollisia: Jos parasta mahdollista tulostuslaatua ei ylläpidetä tai osia ja tarvikkeita ei vaihdeta, tulostin voi vaurioitua.

Verkkoyhteydet

Tulostimen yhdistäminen verkkoon

- 1 Siirry tulostimen ohjauspaneelissa kohtaan

Asetukset > Verkko/Portit > Langaton.

Jos tulostimessa ei ole kosketusnäyttöä, voit selata asetuksia keella.

- 2 Valitse **Määritä tulostimen ohjauspaneelissa** ja noudata näytön ohjeita.

Huomautus: Wi-Fi-verkko-yhteensopivien tulostinmallien alkumäärittämisessä tulee näyttöön Wi-Fi-verkon määrittämissivut.

Tulostimen liittäminen langattomaan verkkoon Wi-Fi Protected Setup (WPS) -toiminnon avulla

Tarkista seuraavat asiat ennen aloittamista:

- Tarkista, että langaton yhteyspiste (langaton reititin) on WPS-sertifioitu tai WPS-yhteensopiva. Lisätietoja on yhteyspisteen käyttöohjeissa.
- Varmista, että tulostimeen on asennettu langaton verkkosovitin. Lisätietoja on sovittimen mukana toimitetuissa ohjeissa.

Painonäppäinmenetelmän käyttäminen

- 1 Siirry ohjauspaneelissa kohtaan

Asetukset > Verkko/portit > Langaton > Wi-Fi Protected Setup > Aloita painonäppäinmenetelmä

Jos tulostimessa ei ole kosketusnäyttöä, voit selata asetuksia keella.

- 2 Seuraa näytön ohjeita.

PIN-koodi -menetelmän käyttäminen

- 1 Siirry ohjauspaneelissa kohtaan

Asetukset > Verkko/portit > Langaton > Wi-Fi Protected Setup > Aloita PIN-koodi -menetelmä

Jos tulostimessa ei ole kosketusnäyttöä, voit selata asetuksia keella.

- 2 Kopioi kahdeksan numeroa sisältävä WPS PIN-koodi.
- 3 Avaa web-selain ja kirjoita yhteyspisteen IP-osoite osoitekenttään.

Huomautuksia:

- Tulostimen IP-osoite näkyy sen tulostimen päänäytössä. IP-osoite on neljä pisteillä erotettua numerosarjaa, kuten 123.123.123.123.
 - Jos käytät välityspalvelinta, poista se tilapäisesti käytöstä, jotta verkkosivu latautuu oikein.
- 4 Siirry WPS-asetuksiin. Lisätietoja on yhteyspisteen käyttöohjeissa.
 - 5 Anna 8-numeroinen PIN-koodi ja tallenna muutokset.

Wi-Fi-verkon poistaminen käytöstä

- 1 Siirry tulostimen ohjauspaneelissa kohtaan

Asetukset > Verkko/Portit > Verkon esittely > Aktiivinen sovitin > Vakioverkko

Jos tulostimessa ei ole kosketusnäyttöä, voit selata asetuksia  keella.

- 2 Seuraa näytön ohjeita.

Tulostimen puhdistaminen



HUOMIO – SÄHKÖISKUN VAARA: Voit välttää sähköiskun vaaran tulostimen ulkopintaa puhdistettaessa irrottamalla virtajohton pistorasiasta ja irrottamalla kaikki tulostimeen johtavat kaapelit.

Huomautuksia:

- Suorita tämä toimenpide muutaman kuukauden välein.
- Takuu ei kata vaurioita, jotka aiheutuvat tulostimelle siitä, että sitä on käsitelty väärin.

- 1 Sammuta tulostin ja irrota virtajohto pistorasiasta.
- 2 Poista paperit vakiolokerosta ja monisyöttölaitteesta.
- 3 Poista pöly, nukka ja paperin palaset tulostimen ympäriltä pehmeällä harjalla tai imurilla.
- 4 Pyyhi tulostimen ulkopinnat pehmeällä, kostutetulla ja nukkaamattomalla kankaalla.

Huomautuksia:

- Älä käytä puhdistus- tai pesuaineita, sillä ne voivat vaurioittaa tulostimen pintaa.
- Varmista, että tulostimen kaikki alueet ovat kuivia puhdistuksen jälkeen.

- 5 Liitä virtajohto pistorasiaan ja kytke tulostimen virta.



HUOMIO – TAPATURMAN MAHDOLLISUUS: Tulipalo- tai sähköiskuriskin välttämiseksi liitä virtajohto suoraan asianmukaiseen maadoitettuun sähköpistokkeeseen, joka on lähellä ja helposti saatavilla.

Tulostimen osien ja tarvikkeiden tilaaminen

Yhdysvalloissa saat tietoja alueesi valtuutetuista Lexmark-osien ja -tarvikkeiden jälleenmyyjistä soittamalla Lexmarkin palvelunumeroon 1 800 539 6275. Muissa maissa tai muilla alueilla voit katsoa tietoja osoitteessa www.lexmark.com tai ottaa yhteyttä tulostimen myyjään.

Huomautus: Tulostimen kaikkien tarvikkeiden käyttöön oletuksena on tulostus A4- tai Letter-kokoiselle tavalliselle paperille.

Tulostimen osien ja tarvikkeiden tilan tarkistaminen

1 Siirry ohjauspaneelissa kohtaan

Asetukset > Raportit > Laite > Laitetilastot

Jos tulostinmallissa ei ole kosketusnäyttöä, selaa asetuksia -painikkeella.

2 Tarkista tulostettujen sivujen Tarviketiedot-osasta osien ja tarvikkeiden tila.

Aitojen Lexmark-osien ja -tarvikkeiden käyttäminen

Lexmark-tulostimesi toimii parhaiten aidoilla Lexmark-osilla ja -tarvikkeilla. Kolmannen osapuolen tarvikkeiden tai osien käyttö voi vaikuttaa tulostimen ja sen kuvantuottoyksikön suorituskykyyn, toimintavarmuuteen tai käyttöikään. Se voi vaikuttaa myös takuusuojaan. Takuu ei kata kolmannen osapuolen osien ja tarvikkeiden käytöstä aiheutuneita vaurioita. Kaikki käyttöön merkkivalot on suunniteltu toimimaan Lexmarkin osien ja tarvikkeiden kanssa. Tulokset voivat olla odottamattomia, jos käytetään kolmannen osapuolen osia ja tarvikkeita. Kuvakomponenttien käyttäminen tarkoitettua käyttöikää kauemmin voi vaurioittaa Lexmark-tulostinta tai siihen liitetyjä komponentteja.

Väriainekasetin tilaaminen

Huomautuksia:

- Väriaineen arvioitu riittoisuus perustuu ISO / IEC 19798 -standardiin.
- Pitkään kestävä erityisen alhainen peitto saattaa heikentää värin todellista riittävyttä.

CS421, CS521 ja CS622: palautusohjelman väriainekasetit

Kohde	Yhdysvallat ja Kanada	Euroopan talousalue	Muu Tyynenmeren Aasia	Latinalainen Amerikka	Muu Eurooppa, Lähi-itä ja Afrikka	Australia ja Uusi-Seelanti
Palautusohjelman väriainekasetit						
Syaani	78C10C0	78C20C0	78C30C0	78C40C0	78C50C0	78C60C0
Magenta	78C10M0	78C20M0	78C30M0	78C40M0	78C50M0	78C60M0
Keltainen	78C10Y0	78C20Y0	78C30Y0	78C40Y0	78C50Y0	78C60Y0
Musta	78C10K0	78C20K0	78C30K0	78C40K0	78C50K0	78C60K0

* Näitä väriainekasetteja tuetaan vain tulostinmalleissa CS521 ja CS622.

Lisätietoja kunkin alueen maista on osoitteessa www.lexmark.com/regions.

Kohde	Yhdysvallat ja Kanada	Euroopan talousalue	Muu Tyynenmeren Aasia	Latinalainen Amerikka	Muu Eurooppa, Lähi-itä ja Afrikka	Australia ja Uusi-Seelanti
Palautusohjelman erittäin suuren riittoisuuden värikasetit						
Syaani	78C1XC0	78C2XC0	78C3XC0	78C4XC0	78C5XC0	78C6XC0
Magenta	78C1XM0	78C2XM0	78C3XM0	78C4XM0	78C5XM0	78C6XM0
Keltainen	78C1XY0	78C2XY0	78C3XY0	78C4XY0	78C5XY0	78C6XY0
Musta	78C1XK0	78C2XK0	78C3XK0	78C4XK0	78C5XK0	78C6XK0
Palautusohjelman huippuriittoisa värikasetit*						
Syaani	78C1UC0	78C2UC0	78C3UC0	78C4UC0	78C5UC0	78C6UC0
Magenta	78C1UM0	78C2UM0	78C3UM0	78C4UM0	78C5UM0	78C6UM0
Keltainen	78C1UY0	78C2UY0	78C3UY0	78C4UY0	78C5UY0	78C6UY0
Musta	78C1UK0	78C2UK0	78C3UK0	78C4UK0	78C5UK0	78C6UK0
* Näitä väriainekasetteja tuetaan vain tulostinmalleissa CS521 ja CS622. Lisätietoja kunkin alueen maista on osoitteessa www.lexmark.com/regions .						

CS421, CS521 ja CS622: tavalliset väriainekasetit

Kohde	Tuotenumero
Erittäin suurikapasiteettiset väriainekasetit¹	
Syaani	78C0X20
Magenta	78C0X30
Keltainen	78C0X40
Musta	78C0X10
Erittäin suuren riiton väriainekasetit²	
Syaani	78C0U20
Magenta	78C0U30
Keltainen	78C0U40
Musta	78C0U10
¹ Vain CS421-tulostinmalli tukee näitä väriainekasetteja.	
² Näitä väriainekasetteja tuetaan vain tulostinmalleissa CS521 ja CS622.	

C2325, C2425 ja C2535: palautusohjelman väriainekasetit

Kohde	Yhdysvallat ja Kanada	Euroopan talousalue	Muu Tyynenmeren Aasia	Latinalainen Amerikka	Muu Eurooppa, Lähi-itä ja Afrikka	Australia ja Uusi-Seelanti
Palautusohjelman väriainekasetit						
Syaani	C2310C0	C2320C0	C2330C0	C2340C0	C2350C0	C2360C0
Magenta	C2310M0	C2320M0	C2330M0	C2340M0	C2350M0	C2360M0
Keltainen	C2310Y0	C2320Y0	C2330Y0	C2340Y0	C2350Y0	C2360Y0
Musta	C2310K0	C2320K0	C2330K0	C2340K0	C2350K0	C2360K0
Palautusohjelman suuren riittoisuuden väriainekasetit						
Syaani	C231HC0	C232HC0	C233HC0	C234HC0	C235HC0	C236HC0
Magenta	C231HM0	C232HM0	C233HM0	C234HM0	C235HM0	C236HM0
Keltainen	C231HY0	C232HY0	C233HY0	C234HY0	C235HY0	C236HY0
Musta	C231HK0	C232HK0	C233HK0	C234HK0	C235HK0	C236HK0
Palautusohjelman erittäin suuren riittoisuuden väriainekasetit¹						
Syaani	C241XC0	C242XC0	C243XC0	C244XC0	C245XC0	C246XC0
Magenta	C241XM0	C242XM0	C243XM0	C244XM0	C245XM0	C246XM0
Keltainen	C241XY0	C242XY0	C243XY0	C244XY0	C245XY0	C246XY0
Musta	C241XK0	C242XK0	C243XK0	C244XK0	C245XK0	C246XK0
Palautusohjelman huippuriittoisa värikasetti²						
Musta	C251UK0	C252UK0	C253UK0	C254UK0	C255UK0	C256UK0
¹ Näitä väriainekasetteja tuetaan vain tulostinmalleissa C2425 ja C2535. ² Tätä väriainekasettia tuetaan vain tulostinmallissa C2535. Lisätietoja kunkin alueen maista on osoitteessa www.lexmark.com/regions .						

C2325, C2425 ja C2535: tavalliset väriainekasetit

Kohde	Tuotenumero
Suuren riiton väriainekasetit¹	
Syaani	C230H20
Magenta	C230H30
Keltainen	C230H40
Musta	C230H10
Erittäin suurikapasiteettiset väriainekasetit*	
Syaani ²	C240X20
¹ Vain C2325-tulostinmalli tukee näitä väriainekasetteja. ² Tätä väriainekasettia tuetaan vain tulostinmalleissa C2425 ja C2535. ³ Tätä väriainekasettia tuetaan vain tulostinmallissa C2425. ⁴ Tätä väriainekasettia tuetaan vain tulostinmallissa C2535.	

Kohde	Tuotenumero
Magenta ²	C240X30
Keltainen ²	C240X40
Musta ³	C240X10
Erittäin suuren riiton väriainekasetti⁴	
Musta	C250U10
¹ Vain C2325-tulostinmalli tukee näitä väriainekasetteja. ² Tätä väriainekasettia tuetaan vain tulostinmalleissa C2425 ja C2535. ³ Tätä väriainekasettia tuetaan vain tulostinmallissa C2425. ⁴ Tätä väriainekasettia tuetaan vain tulostinmallissa C2535.	

C2240: tavalliset väriainekasetit

Kohde	Yhdysvallat, Kanada, Australia ja Uusi-Seelanti	Eurooppa, Lähi-itä ja Afrikka	Muu Tyynenmeren Aasia	Latinalainen Amerikka
Syaani	24B7158	24B7182	24B7206	24B7234
Magenta	24B7159	24B7183	24B7207	24B7235
Keltainen	24B7160	24B7184	24B7208	24B7236
Musta	24B7161	24B7185	24B7209	24B7237

Kuvansiirtopaketin tilaaminen

Kohde	Tuotenumero
Return Program -kuvansiirtopaketti	
Musta Return Program -kuvansiirtopaketti	78COZK0
Musta ja värillinen Return Program -kuvansiirtopaketti	78COZV0
Tavallinen kuvansiirtopaketti	
Musta kuvansiirtopaketti	78COZ10
Musta ja värikuvansiirtopaketti	78COZ50

Hukkaväriainepullon tilaaminen

Kohde	Tuotenumero
hukkaväriainepullo	78COW00

Määräaikaishuoltopaketin tilaaminen

Varmista, että huoltopaketin jännite vastaa tulostimen jännitettä.

Huomautuksia:

- Tiettyjen paperilajien käytön yhteydessä määräaikaishuoltopaketti on vaihdettava tavallista useammin.

- Määräaikaishuoltopaketissa on kiinnitysyksikkö ja nostorullat. Nämä osat voidaan tarvittaessa tilata ja vaihtaa myös erikseen.

Kohde	Tuotenumero
100 V:n kiinnittimen huoltopaketti	41X2095
110 V:n kiinnittimen huoltopaketti	41X2096
220 V:n kiinnittimen huoltopaketti	41X2097

Huomautus: Vain valtuutettu huoltoteknikko saa vaihtaa huoltopaketin. Ota yhteyttä palveluntarjoajaan.

Tarvikeilmoitusten määrittäminen

1 Avaa selain ja kirjoita tulostimen IP-osoite selaimen osoitekenttään.

Huomautuksia:

- Tulostimen IP-osoite näkyy sen tulostimen päänäytössä. IP-osoite on neljä pisteillä erotettua numerosarjaa, kuten 123.123.123.123.
- Jos käytät välityspalvelinta, poista se tilapäisesti käytöstä, jotta verkkosivu latautuu oikein.

2 Valitse **Asetukset > Laite > Ilmoitukset**.

3 Valitse Tarvikkeet-valikossa **Mukautetut tarvikeilmoitukset**.

4 Valitse kullekin tarvikkeelle ilmoitus.

5 Ota muutokset käyttöön.

Tulostimen osien ja tarvikkeiden vaihtaminen

Väriainekasetin vaihtaminen

1 Avaa luukku B.

Varoitus – vauriot mahdollisia: Estä sähköstaattisen purkauksen aiheuttama vahinko koskettamalla tulostimen metallikehystä ennen kuin avaat tai kosketat tulostimen sisäosia.



2 Poista käytetty väriainekasetti.

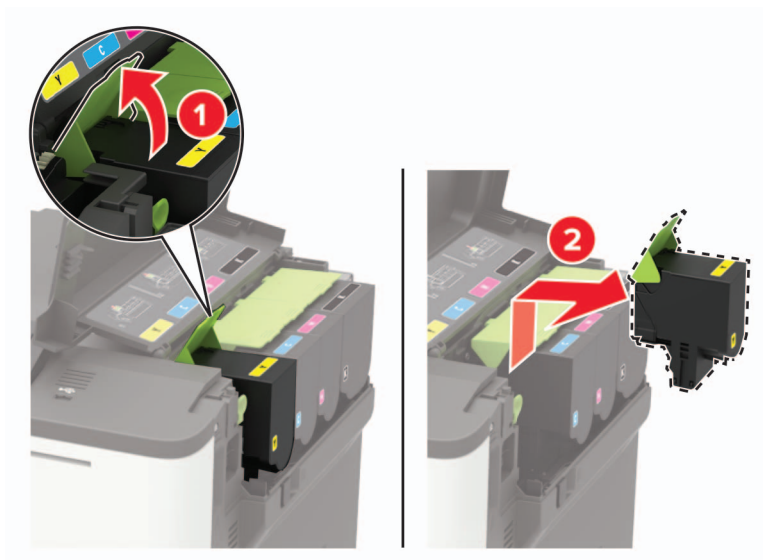

3 Ota uusi väriainekasetti pakkauksestaan.

4 Aseta uusi väriainekasetti paikalleen.



5 Sulje luukku B.



Hukkaväriainepullon vaihtaminen

1 Avaa luukku B.

Varoitus – vauriot mahdollisia: Estä sähköstaattisen purkauksen aiheuttama vahinko koskettamalla tulostimen metallikehystä ennen kuin avaat tai kosketat tulostimen sisäosia.



2 Avaa luukku A.

 **HUOMIO – KUUMA PINTA:** Tulostimen sisäosat voivat olla kuumat. Voit välttää palovammoja koskettamalla osia vasta, kun niiden pinta on jäähtynyt.

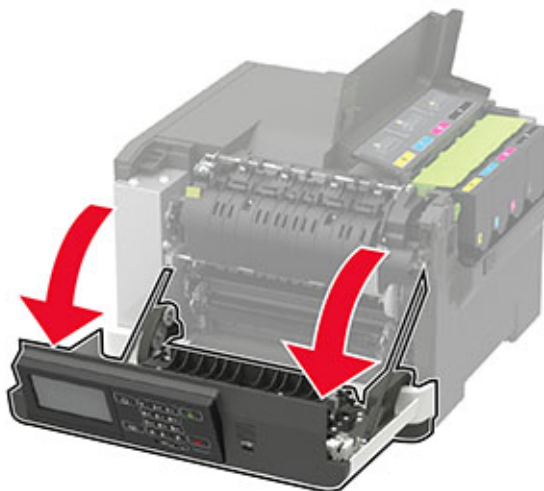

3 Irrota oikea sivuluukku.

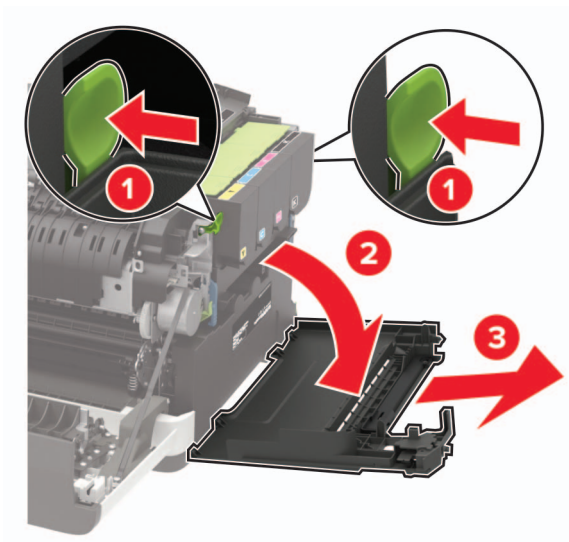

4 Irrota käytetyn väriaineen säiliö.

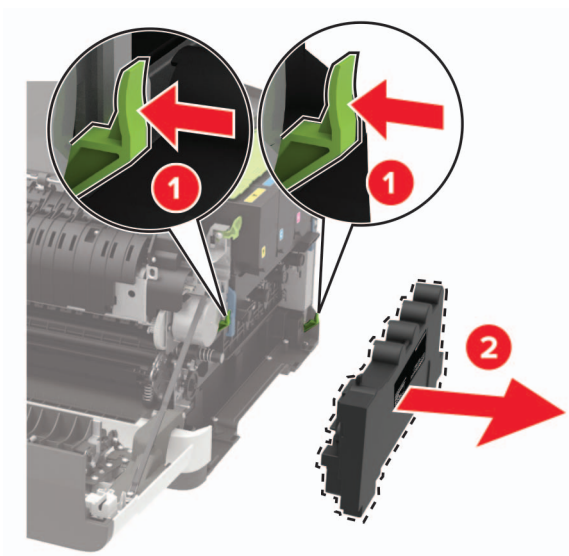

Huomautus: Vältä läikkymistä asettamalla pullo pystyasentoon.

5 Pura uusi hukkavärisäiliö pakkauksesta.

6 Aseta uusi hukkavärisäiliö paikalleen.

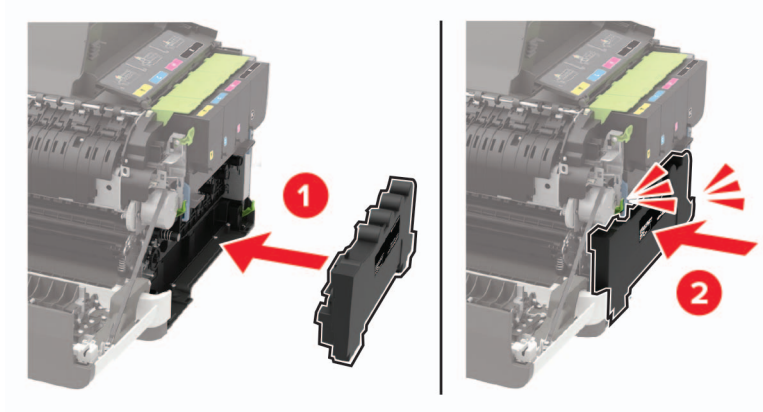

7 Kiinnitä oikea sivuluukku.

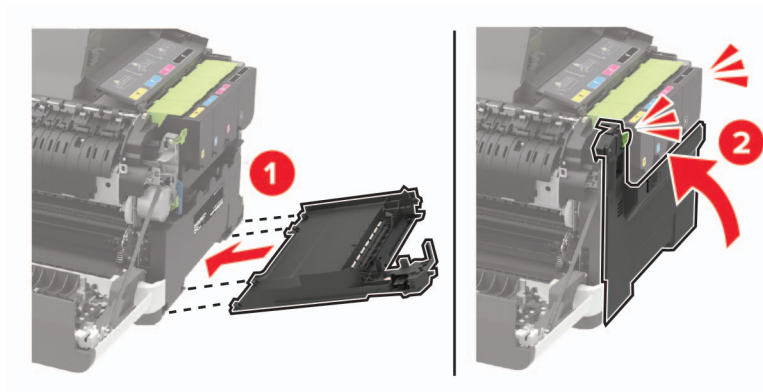

8 Sulje luukku B.

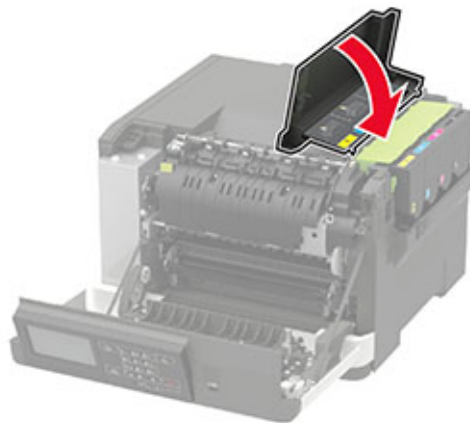

9 Sulje luukku A.

Kuvansiirtopaketin vaihtaminen

1 Avaa luukku B.

Varoitus – vauriot mahdollisia: Estä sähköstaattisen purkauksen aiheuttama vahinko koskettamalla tulostimen metallikehystä ennen kuin avaat tai kosketat tulostimen sisäosia.



2 Avaa luukku A.

 **HUOMIO – KUUMA PINTA:** Tulostimen sisäosat voivat olla kuumat. Voit välttää palovammoja koskettamalla osia vasta, kun niiden pinta on jäähtynyt.

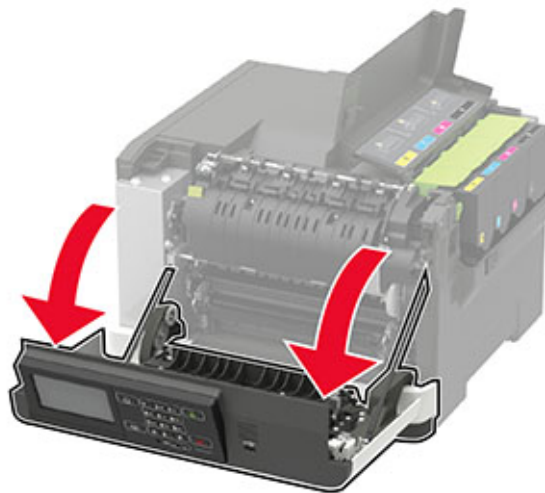

3 Irrota oikea sivuluukku.

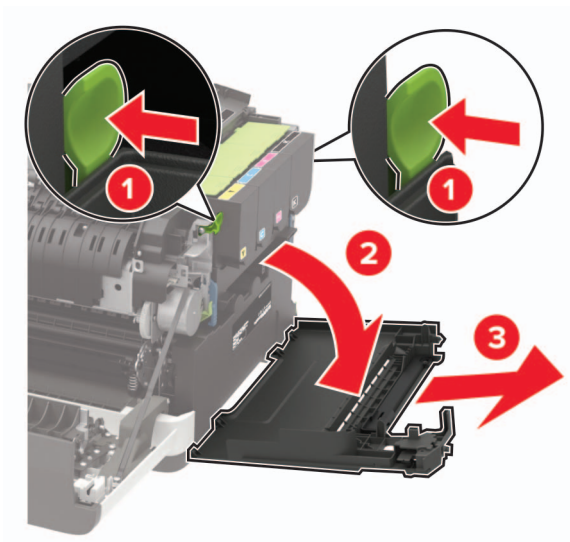

4 Irrota hukkaväriainepullo.

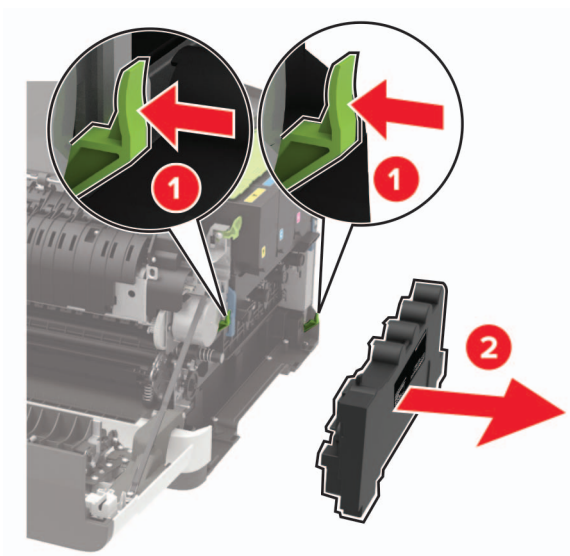

5 Poista väriainekasetit.

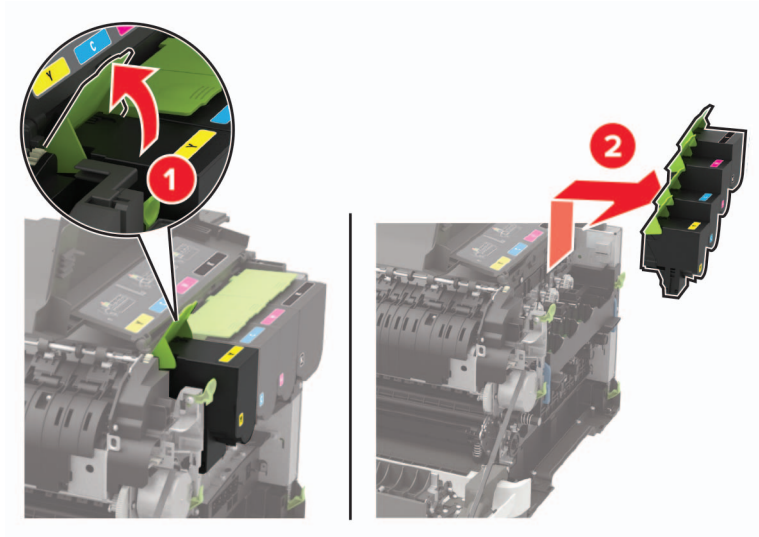

6 Irrota käytetty kuvansiirtopaketti.

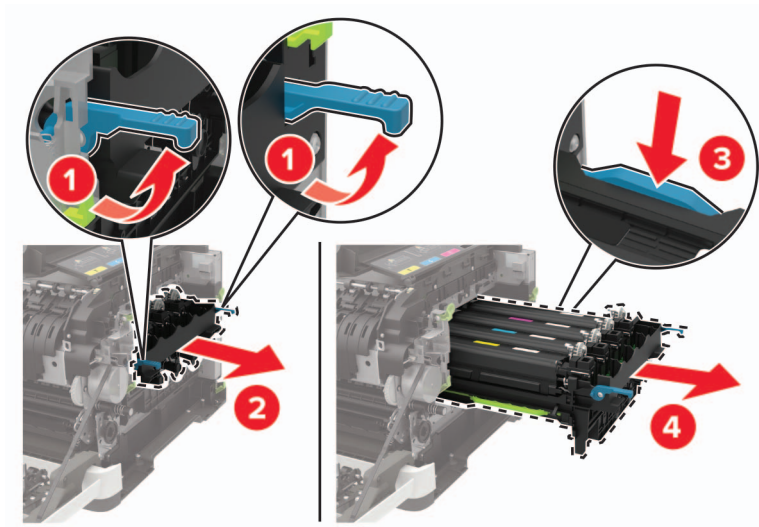

7 Poista uusi kuvansiirtopaketti pakkauksestaan.

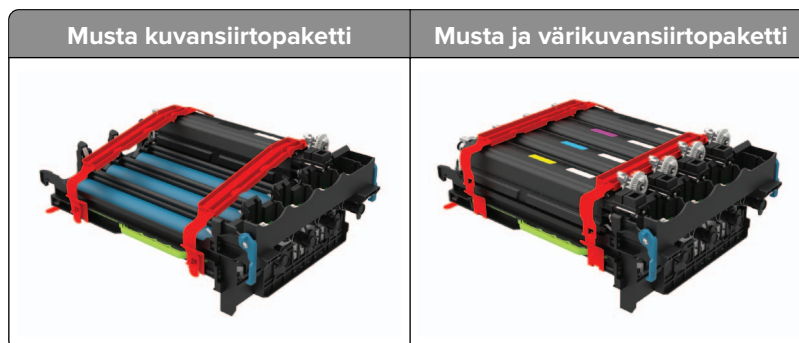

Huomautuksia:

- Musta kuvansiirtopaketti sisältää kuvansiirtopaketin ja mustan kehitysyksikön.

- Kuvansiirtopaketissa on musta ja värillinen kuvansiirtopaketti ja syaani, magenta, keltainen ja musta kehitysyksikkö.
- Kun vaihdat mustan kuvansiirtopaketin, säilytä syaani, magenta ja keltainen kehitysyksikkö käytetystä kuvansiirtopaketista.

8 Poista pakkausmateriaali.

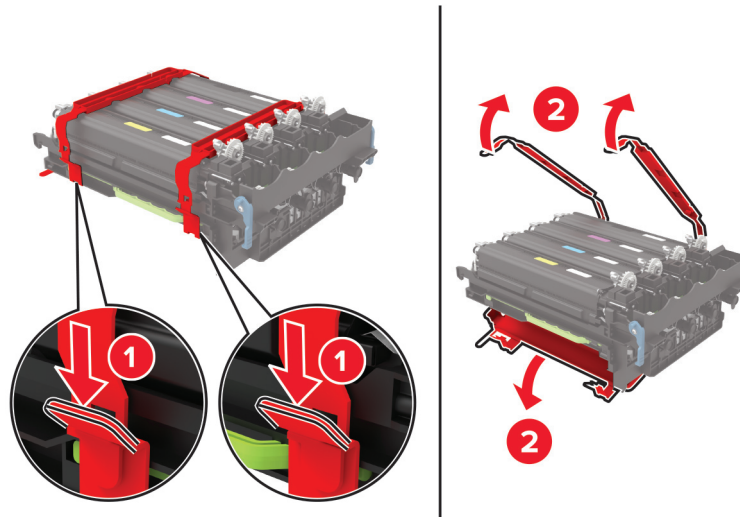

Huomautus: Jos vaihdat mustan kuvansiirtopaketin, aseta magenta, syaani ja keltainen kehitysyksikkö uuteen kuvansiirtopakettiin.

Varoitus – vauriot mahdollisia: Älä altista kuvansiirtopakettia suoralle valolle. Pitkäaikainen altistuminen valolle voi aiheuttaa tulostuslaatuongelmia.

Varoitus – vauriot mahdollisia: Älä kosketa valojohderumpua. Rumpujen koskettaminen saattaa heikentää tulevien tulostustöiden laatua.



9 Aseta kuvansiirtopaketti kunnolla paikalleen.

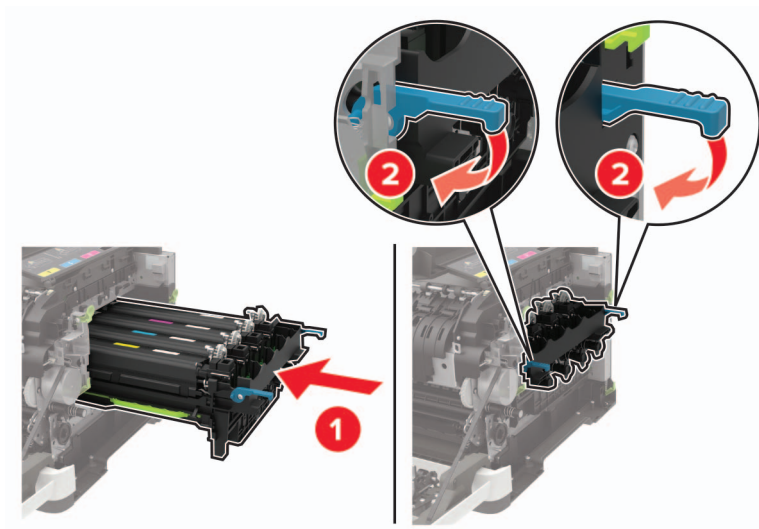

10 Asenna väriainekasetit.

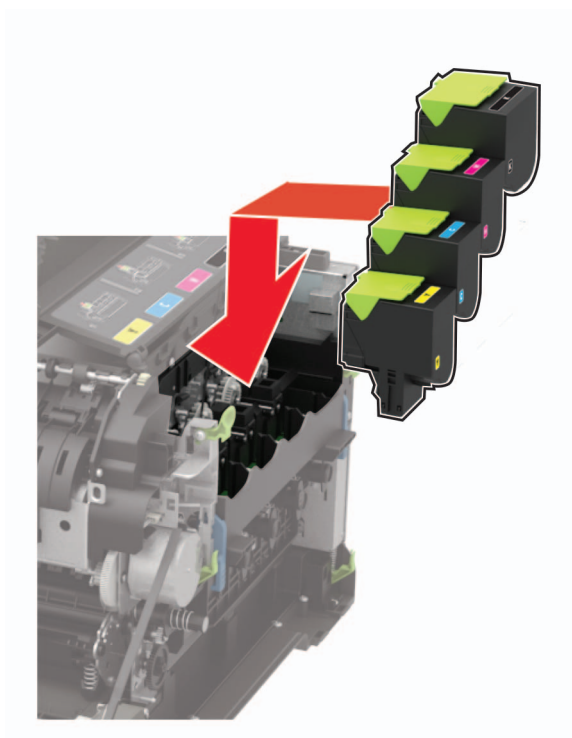

11 Aseta hukkaväriainepullo paikalleen.

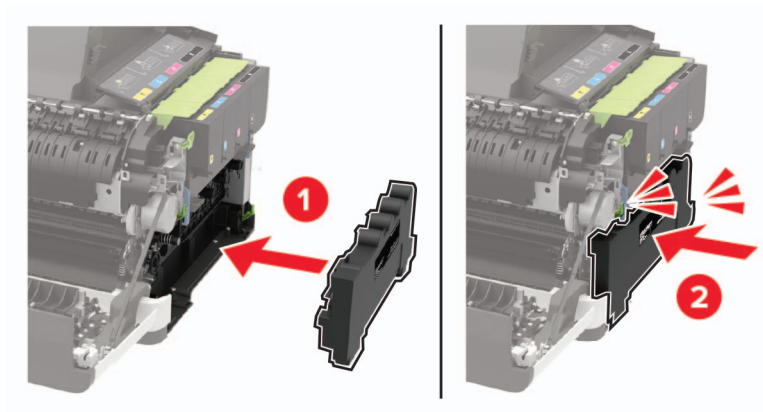

12 Kiinnitä oikea sivuluukku.

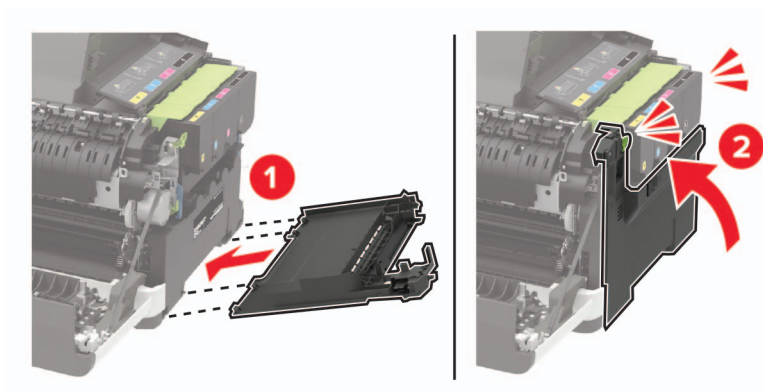

13 Sulje luukku B.

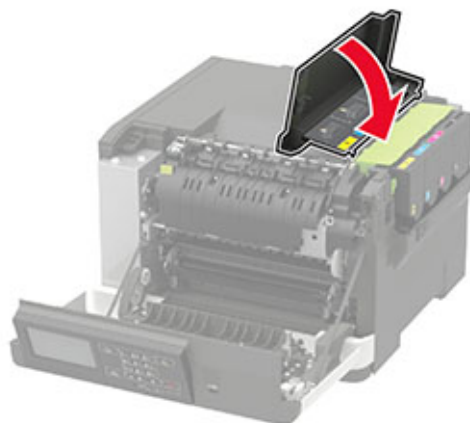



14 Sulje luukku A.

Tulostimen siirtäminen

Tulostimen siirtäminen toiseen paikkaan

 **HUOMIO – TAPATURMAN MAHDOLLISUUS:** Jos tulostin painaa yli 18 kg, sen turvallinen siirtäminen edellyttää kahta tai useampaa asiantuntevaa henkilöä.

 **HUOMIO – TAPATURMAN MAHDOLLISUUS:** Vältä tulipalon tai sähköiskun vaara: käytä vain tämän tuotteen mukana toimitettua tai valmistajan hyväksymää virtajohtoa.

 **HUOMIO – TAPATURMAN MAHDOLLISUUS:** Ennen kuin siirrät tulostinta, tutustu seuraaviin ohjeisiin, jotta kukaan ei loukkaantuisi eikä tulostin vahingoittuisi:

- Varmista, että tulostimen kaikki luukut ja lokerot ovat kiinni.
- Sammuta tulostin ja irrota virtajohto pistorasiasta.
- Irrota kaikki kaapelit tulostimesta.
- Jos tulostimeen on liitetty erillisiä lattialle sijoitettavia valinnaisia lokeroita tai tulostuslisävarusteita, irrota ne, ennen kuin siirrät tulostinta.
- Jos tulostimessa on tulostintuki, rullaa se varovasti uuteen paikkaan. Ylitä kynnykset ja lattian epätasaisuudet varovasti.
- Jos tulostimessa ei ole tulostintukea mutta siinä on lisälokeroja tai tulostuslisävarusteita, irrota tulostuslisävarusteet nosta tulostin pois lokeroilta. Älä yritä nostaa tulostinta ja lisävarusteita samanaikaisesti.
- Nosta tulostinta aina sen sivuilla olevista kädensijoista.
- Tulostimen siirtämiseen käytettävien kärryjen on oltava senkokoiset, että ne tukevat tulostimen koko jalustaa.
- Laitteiden siirtämiseen käytettävien kärryjen on oltava niin suuret, että laitteet mahtuvat niihin kokonaan.
- Pidä tulostin pystyasennossa.
- Vältä erittäin äkkinäisiä liikkeitä.
- Varmista, että sormesi eivät ole tulostimen alla, kun lasket tulostimen alas.
- Varmista, että tulostimen ympärillä on riittävästi tilaa.

Huomautus: Tulostimen takuu ei korvaa vahinkoa, jonka syynä on vääränlainen siirtely.

Tulostimen kuljettaminen

Kuljetusohjeet löydät osoitteesta <http://support.lexmark.com>. Voit myös ottaa yhteyttä asiakastukeen.

Energian ja paperin säästäminen

Virransäästötilan asetusten määrittäminen

Jos tulostimessa ei ole kosketusnäyttöä, voit selata asetuksia  keella.

Säästötila

- 1 Siirry ohjauspaneelissa kohtaan
Asetukset > Laite > Virranhallinta > Säästötila
- 2 Valitse asetetus.

Lepotila

- 1 Siirry ohjauspaneelissa kohtaan
Asetukset > Laite > Virranhallinta > Aikakatkaisut > Lepotila
- 2 Määritä aika, jonka tulostin odottaa käyttämättömänä ennen siirtymistä lepotilaan.

Horrostila

- 1 Siirry ohjauspaneelissa kohtaan
Asetukset > Laite > Virranhallinta > Aikakatkaisut > Horrostilan aikakatkaisu
- 2 Määritä aika, jonka tulostin odottaa käyttämättömänä ennen siirtymistä horrostilaan.

Huomautuksia:

- Horrostilan aikakatkaisu toimii, kun Horrostilan aikakatkaisu yhdistettäessä -asetuksen arvona on Horrostila.
- Kun tulostin on horrostilassa, Embedded Web Server -palvelu on poissa käytöstä.

Näytön kirkkauden säätäminen

Huomautus: Tämä asetetus on käytettävissä vain tietyissä tulostinmalleissa.

- 1 Siirry ohjauspaneelissa kohtaan
Asetukset > Laite > Määrittelyt

Jos tulostimessa ei ole kosketusnäyttöä, voit selata asetuksia  keella.

- 2 Säädä asetusta Näytön kirkkaus -valikossa.

Tulostustarvikkeiden säästäminen

- Tulosta paperin molemmille puolille.
Huomautus: Kaksipuolinen tulostus on oletusasetuksena tulostinohjaimessa.
- Tulosta useita sivuja yhdelle paperiarkille.

- Tarkastele asiakirjan ulkoasua esikatselutoiminnolla ennen tulostamista.
- Tulosta yksi kopio ja tarkista asiakirjan sisältö ja ulkoasu.

Kierrättäminen

Lexmark-tuotteiden kierrättäminen

Lexmark-tuotteiden palauttaminen kierrätettäväksi:

- 1 Siirry osoitteeseen www.lexmark.com/recycle.
- 2 Valitse kierrätettävä tuote.

Huomautus: Tulostintarvikkeet ja laitteet, joita ei ole lueteltu Lexmarkin keräys- ja kierrätysohjelmassa, voi kierrättää paikallisen kierrätyskeskuksen kautta.

Lexmark-pakkauksen kierrättäminen

Lexmark pyrkii jatkuvasti vähentämään käyttämänsä pakkausmateriaalin määrää. Pienempi määrä pakkausmateriaalia auttaa varmistamaan, että Lexmark-tulostimet kuljetetaan kaikkein tehokkaimmalla ja ympäristöystävällisimmällä tavalla, ja että hävitettävää pakkausmateriaalia jää vähemmän. Nämä tehostamiset johtavat pienempiin kasvihuonekaasupäästöihin sekä energian ja luonnonvarojen säästöön. Joissakin maissa tai joillakin alueilla Lexmark tarjoaa myös pakkausmateriaalin kierrätyksen. Lisätietoja saat osoitteesta www.lexmark.com/recycle valitsemalla oman maasi tai alueesi. Saatavilla olevia pakkausmateriaalin kierrätysohjelmia koskevaa tietoa on tuotteen kierrätystä koskevien tietojen yhteydessä.

Lexmark-pahvit ovat 100-prosenttisesti kierrätettäviä, jos aaltopahvin kierrätys on järjestetty. Omalla alueellasi sitä ei ehkä ole järjestetty.

Lexmark-pakkausmateriaaleissa käytetty vaahtomuovi on kierrätettävää, jos vaahtomuovin kierrätys on järjestetty. Omalla alueellasi sitä ei ehkä ole järjestetty.

Palauttaessasi värikasettia Lexmarkille, voit käyttää sen oman pakkauslaatikon uudelleen. Lexmark huolehtii laatikon kierrättämisestä.

Lexmarkin värikasettien palauttaminen uudelleenkäytettäväksi tai kierrätettäväksi

Lexmarkin värikasettien keräysohjelman ansiosta voit palauttaa käytetyt värikasetit maksutta Lexmarkille uudelleenkäyttöä tai kierrätystä varten. Kaikki Lexmarkille palautetut tyhjät värikasetit käytetään uudelleen tai puretaan osiin ja kierrätetään. Myös värikasettien palautuslaatikot kierrätetään.

Lexmarkin värikasettien palauttaminen uudelleenkäytettäväksi tai kierrätettäväksi

- 1 Siirry osoitteeseen www.lexmark.com/recycle.
- 2 Valitse kierrätettävä tuote.

Tukosten poistaminen

Tukosten välttäminen

Lisää paperi oikein

- Varmista, että paperi on lokerossa suorassa.

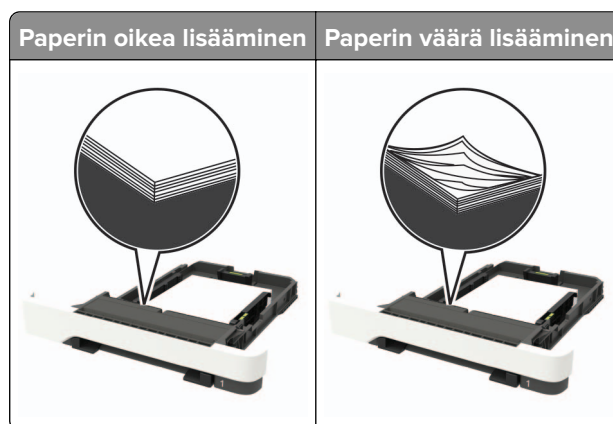

- Älä lisää lokeroon paperia tai poista lokeroa tulostamisen aikana.
- Älä lisää laitteeseen liikaa paperia. Varmista, että pinon korkeus on paperin enimmäistäyttöosoittimen alapuolella.
- Älä liu'uta paperia lokeroon. Lisää paperi kuvan mukaisesti.

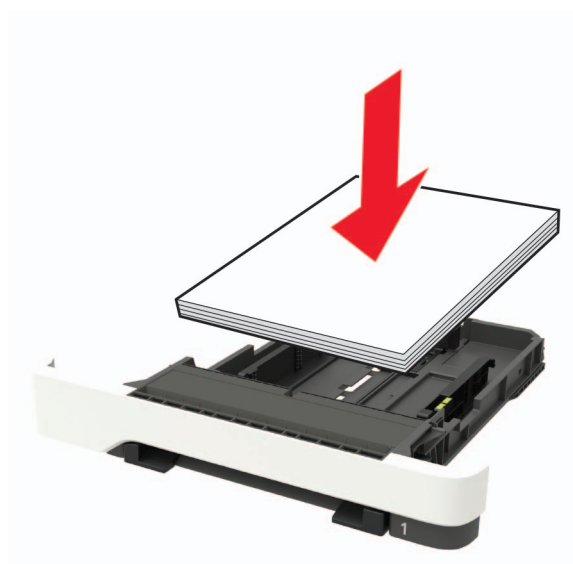

- Varmista, että paperiohjaimet ovat oikeassa asennossa, eivätkä paina paperia tai kirjekuoria liian tiukasti.
- Työnnä lokero kunnolla paikalleen tulostimen sisään paperin lisäämisen jälkeen.

Käytä suositeltua paperia.

- Käytä ainoastaan suositeltua paperia tai erikoistulostusmateriaalia.
- Älä lisää rypyyistä, taitettua, kostea tai käpristynyttä paperia.

- Taivuta ja ilmaa paperipino ja suorista sen reunat, ennen kuin lisäät sen tulostimeen.

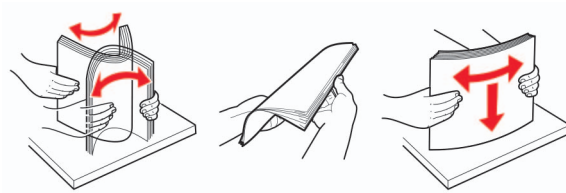

- Älä käytä käsin leikattua tai rajattua materiaalia.
- Älä käytä samassa lokerossa eri kokoisia, painoisia tai tyyppisiä papereita.
- Varmista, että paperikoko ja -laji on asetettu oikein tietokoneen tai tulostimen ohjauspaneelissa.
- Säilytä paperi valmistajan suositusten mukaisesti.

Tukoksen sijainnin tunnistaminen

Huomautuksia:

- Kun Tukosavustaja on otettu käyttöön, tulostin tyhjentää tyhjät tai osittain tulostetut sivut, kun juuttunut sivu on poistettu. Tarkista tyhjät sivut tulosteista.
- Kun Tukos selvitys-asetuksena on Käytössä tai Automaattinen, tulostin tulostaa juuttuneet sivut uudelleen.

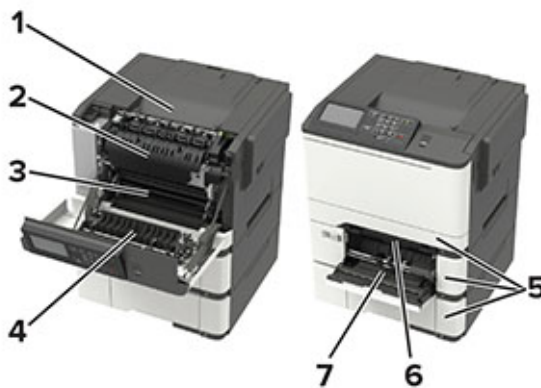

	Tukoksen sijainti
1	Vakioalusta
2	Kiinnitysyksikkö
3	Etuluukku
4	Kaksipuolinen tulostusyksikkö
5	Lokerot
6	Manuaalinen syöttöaukko
7	Monikäyttösyöttöaukko

Paperitukos lokeroissa

- 1 Irrota lokero.



- 2 Poista juuttunut paperi.

Huomautus: Varmista, että poistat kaikki paperinpalat.



- 3 Aseta lokero tulostimeen.

Paperitukos luukussa A

Paperitukos kiinnitysyksikössä

- 1 Avaa luukku A.

 **HUOMIO – KUUMA PINTA:** Tulostimen sisäosat voivat olla kuumat. Voit välttää palovammoja koskettamalla osia vasta, kun niiden pinta on jäähtynyt.

Varoitus – vauriot mahdollisia: Estä sähköstaattisen purkauksen aiheuttama vahinko koskettamalla tulostimen metallikehystä ennen kuin avaat tai kosketat tulostimen sisäosia.

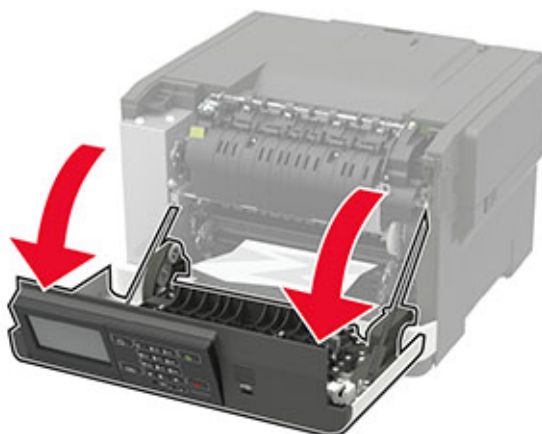

2 Poista juuttunut paperi.

Huomautus: Varmista, että poistat kaikki paperinpalat.



3 Avaa kiinnitysyksikön luukku ja poista juuttunut paperi.

Huomautus: Varmista, että poistat kaikki paperinpalat.

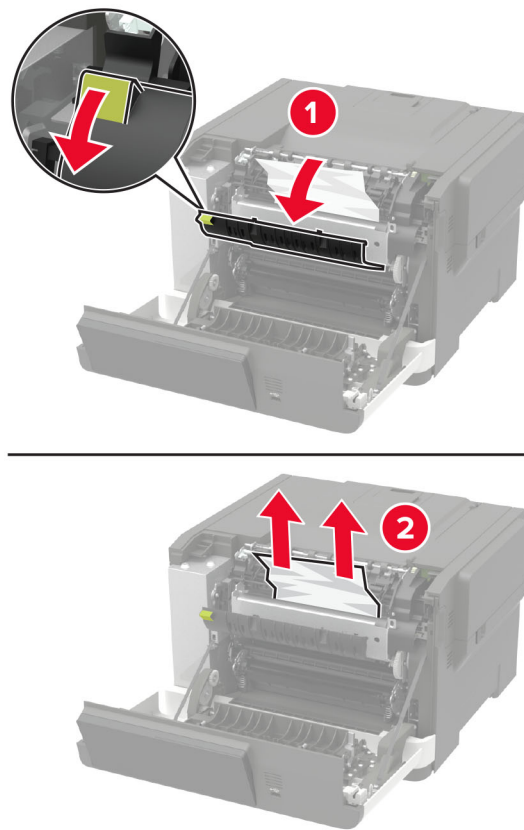

4 Sulje luukku A.

Paperitukos arkinkääntäjässä

1 Avaa luukku A.

 **HUOMIO – KUUMA PINTA:** Tulostimen sisäosat voivat olla kuumat. Voit välttää palovammoja koskettamalla osia vasta, kun niiden pinta on jäähtynyt.

Varoitus – vauriot mahdollisia: Estä sähköstaattisen purkauksen aiheuttama vahinko koskettamalla tulostimen metallikehystä ennen kuin avaat tai kosketat tulostimen sisäosia.



2 Poista juuttunut paperi.

Huomautus: Varmista, että poistat kaikki paperinpalat.

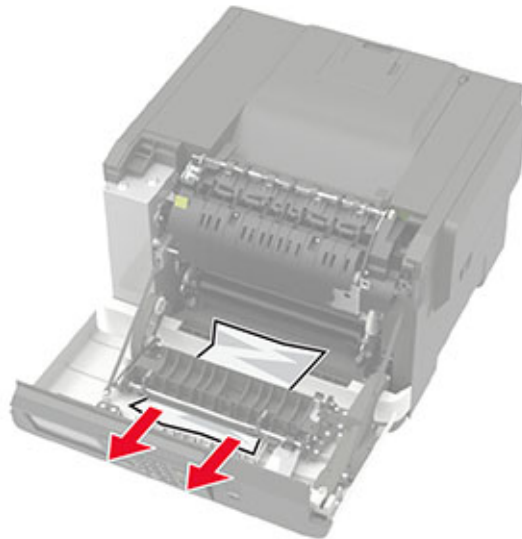

3 Sulje luukku A.

Paperitukos vakiolokerossa

Poista juuttunut paperi.

Varoitus – vauriot mahdollisia: Estä sähköstaattisen purkauksen aiheuttama vahinko koskettamalla tulostimen metallikehystä ennen kuin avaat tai kosketat tulostimen sisäosia.

Huomautus: Varmista, että poistat kaikki paperinpalat.



Paperitukos monisyöttölaitteessa

Huomautus: Monikäyttösyöttöaukko on käytettävissä vain tietyissä tulostinmalleissa.

- 1 Poista paperit monisyöttölaitteesta.

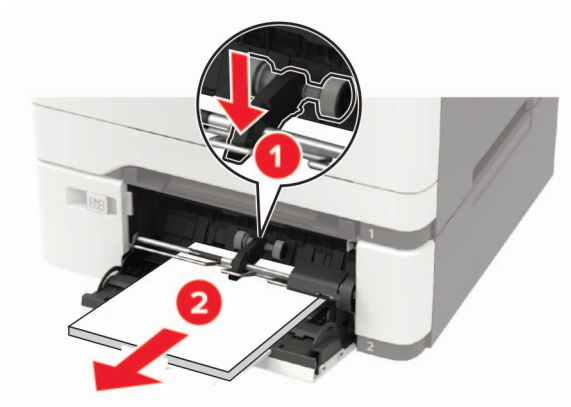

- 2 Poista juuttunut paperi.

Huomautus: Varmista, että poistat kaikki paperinpalat.

- 3 Taivuta ja ilmasta paperipino ja suorista sen reunat, ennen kuin lisäät sen tulostimeen.

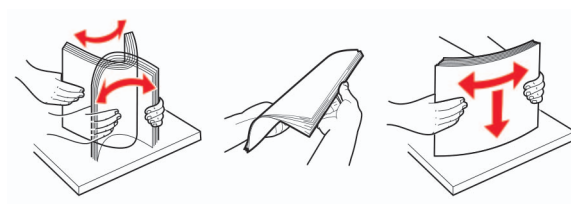

4 Lisää paperia.



Paperitukos käsinsyöttöaukossa

1 Irrota lokero.



2 Poista juuttunut paperi.

Huomautus: Varmista, että poistat kaikki paperinpalat.

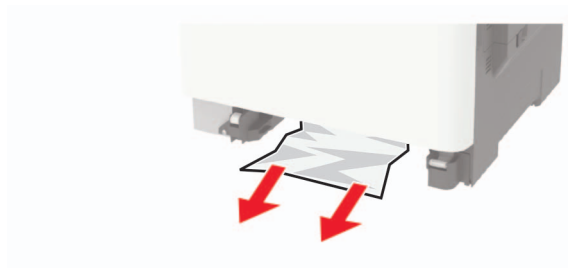

3 Aseta lokero tulostimeen.

Vianmääritys

Verkkoyhteysongelmat

Embedded Web Server ei avaudu

Toimi	Kyllä	Ei
<p>Vaihe 1</p> <p>Tarkista, että tulostimeen on kytketty virta.</p> <p>Onko tulostimeen kytketty virta?</p>	Siirry vaiheeseen 2.	Kytke tulostimeen virta.
<p>Vaihe 2</p> <p>Tarkista, että tulostimen IP-osoite on oikea.</p> <p>Näytä tulostimen IP-osoite:</p> <ul style="list-style-type: none"> • aloitusnäytössä • TCP/IP-osiosta Verkko/portit-valikossa • Tulostamalla verkkoasetussivun tai valikkoasetussivun ja etsimällä TCP/IP-osion <p>Huomautus: IP-osoite on neljä pisteillä erotettua numerosarjaa, kuten 123.123.123.123.</p> <p>Onko tulostimen IP-osoite oikea?</p>	Siirry vaiheeseen 3.	Kirjoita tulostimen oikea IP-osoite osoitteenkenttään.
<p>Vaihe 3</p> <p>Tarkista, että käytät tuettua selainta:</p> <ul style="list-style-type: none"> • Internet Explorer® -versio 11 tai uudempi • Microsoft Edge™ • Safari-versio 10 tai uudempi • Google Chrome™ versio 60 tai uudempi • Mozilla Firefox -versio 54 tai uudempi <p>Onko käyttämäsi selain tuettu?</p>	Siirry vaiheeseen 4.	Asenna tuettu selain.
<p>Vaihe 4</p> <p>Tarkista, että verkkoyhteys toimii.</p> <p>Toimiiko verkkoyhteys?</p>	Siirry vaiheeseen 5.	Ota yhteyttä järjestelmänvalvojaan.
<p>Vaihe 5</p> <p>Tarkista, että kaapelit on liitetty tukevasti tulostimeen ja tulostuspalvelimeen. Lisätietoja on tulostimen käyttöohjeissa.</p> <p>Onko kaapelit kiinnitetty kunnolla?</p>	Siirry vaiheeseen 6.	Varmista kaapeliliitäntä.
<p>Vaihe 6</p> <p>Tarkista, onko välityspalvelimet poistettu käytöstä.</p> <p>Onko välityspalvelimet poistettu käytöstä?</p>	Siirry vaiheeseen 7.	Ota yhteyttä järjestelmänvalvojaan.

Toimi	Kyllä	Ei
Vaihe 7 Avaa Embedded Web Server. Avautuiko Embedded Web Server?	Ongelma on ratkaistu.	Ota yhteyttä asiakastuki .

Flash-asemaa ei voi lukea

Toimi	Kyllä	Ei
Vaihe 1 Tarkista, käsitteleekö tulostin parhaillaan toista tulostus-, kopiointi-, skannaus- tai faksaustyötä. Onko tulostin valmis?	Siirry vaiheeseen 2.	Odota, kunnes tulostin on käsitellyt toisen työn.
Vaihe 2 Tarkista, että flash-asema on asetettu etuosassa olevaan USB-porttiin. Huomautus: Flash-asema ei toimi, jos se on asetettu takaosassa olevaan USB-porttiin. Onko flash-asema asetettu oikeaan porttiin?	Siirry vaiheeseen 3.	Aseta flash-asema oikeaan porttiin.
Vaihe 3 Tarkista, onko flash-asema tuettu. Lisätietoja on kohdassa " Tuetut flash-asemat ja tiedostotyytit " sivulla 39. Onko flash-asema tuettu?	Siirry vaiheeseen 4.	Aseta tuettu flash-asema.
Vaihe 4 a Tarkista, onko USB-portti käytössä. Lisätietoja on kohdassa " USB-portin käyttöönotto " sivulla 121. b Poista flash-asema ja aseta se sitten uudelleen. Tunnistaako tulostin flash-aseman?	Ongelma on ratkaistu.	Ota yhteyttä asiakastuki .

USB-portin käyttöönotto

Siirry ohjauspaneelissa kohtaan

Asetukset > Verkko/portit > USB > Ota USB-portti käyttöön

Jos tulostimessa ei ole kosketusnäyttöä, voit selata asetuksia  keella.

Tulostimen yhteyden tarkistaminen

1 Tulosta verkkoasetussivu.

Siirry ohjauspaneelissa kohtaan

Asetukset > Raportit > Verkko > Verkkoasetussivu

Jos tulostimessa ei ole kosketusnäyttöä, voit selata asetuksia  keella.

2 Tarkista sivun ensimmäinen osa ja varmista, että yhteys on muodostettu.

Jos yhteyttä ei ole muodostettu, lähiverkkoliitin ei ehkä ole aktiivinen tai verkkokaapeli on irti tai ei toimi oikein. Kysy lisätietoja järjestelmänvalvojalta.

Lisävarusteongelmat

Sisäistä lisälaitetta ei löydy

Toimi	Kyllä	Ei
<p>Vaihe 1 Sammuta tulostin, odota noin 10 sekuntia ja käynnistä tulostin uudelleen.</p> <p>Toimiiko sisäinen lisälaitte kunnolla?</p>	Ongelma on ratkaistu.	Siirry vaiheeseen 2.
<p>Vaihe 2 Tulosta valikkoasetussivu ja tarkista, onko sisäinen lisävaruste lisättyjen ominaisuuksien luettelossa.</p> <p>Onko sisäinen lisälaitte valikkoasetussivun luettelossa?</p>	Siirry vaiheeseen 4.	Siirry vaiheeseen 3.
<p>Vaihe 3 Tarkista, onko sisäinen lisälaitte asennettu oikein ohjainlevyyn.</p> <p>a Sammuta tulostin ja irrota virtajohto pistorasiasta.</p> <p>b Varmista, että sisäinen lisälaitte on asennettu ohjainlevyn oikeaan liitäntään.</p> <p>c Liitä virtajohto pistorasiaan ja kytke tulostimen virta.</p> <p> HUOMIO – TAPATURMAN MAHDOLLISUUS: Tulipalo- tai sähköiskuriskin välttämiseksi liitä virtajohto suoraan asianmukaiseen maadoitettuun sähköpistokkeeseen, joka on lähellä ja helposti saatavilla.</p> <p>Toimiiko sisäinen lisälaitte kunnolla?</p>	Ongelma on ratkaistu.	Siirry vaiheeseen 4.

Toimi	Kyllä	Ei
<p>Vaihe 4</p> <p>a Varmista, että lisälaite on käytettävissä tulostinohjaimessa</p> <p>Huomautus: Sisäinen lisälaite on ehkä lisättävä tulostinohjaimen manuaalisesti, jotta se on käytettävissä tulostustöissä. Lisätietoja on kohdassa "Tulostinohjaimen käytettävissä olevien lisävarusteiden lisääminen" sivulla 162.</p> <p>b Lähetä tulostustyö uudelleen tulostimeen.</p> <p>Toimiiko sisäinen lisälaite kunnolla?</p>	Ongelma on ratkaistu.	Ota yhteyttä asiakastuki .

Flash-muisti on viallinen

Kokeile jotain seuraavista keinoista:

- Vaihda viallinen flash-muisti toimivaan.
- Kuittaa viesti ja jatka tulostusta valitsemalla tulostimen ohjauspaneelista **Jatka**.
- Peruuta nykyinen tulostustyö.

Flash-muistin vapaa tila ei riitä resursseja varten

Kokeile jotain seuraavista keinoista:

- Kuittaa viesti ja jatka tulostusta valitsemalla **Jatka** tulostimen ohjauspaneelista.
- Poista fontit, makrot ja muut flash-muistiin tallennetut tiedot.
- Asenna suurempi flash-muistikortti.

Huomautus: Poistetaan ladatut fontit ja makrot, joita ei ole aiemmin tallennettu flash-muistiin.

Alustamaton flash-muisti

Kokeile jotain seuraavista keinoista:

- Keskeytä eheytystoiminto ja jatka tulostusta valitsemalla tulostimen ohjauspaneelista **Jatka**.
- Alusta flash-muisti.

Huomautus: Jos virheilmoitus ei poistu näytöstä, flash-muisti saattaa olla viallinen ja se on ehkä vaihdettava.

Tarvikeongelmat

Vaihda kasetti, tulostimen alue ei täsmää

Voit korjata ongelman ostamalla tulostimen aluetta vastaavan väriainekasetin tai kaikille alueille sopivan yleisväriainekasetin.

- Virheviestin 42 ensimmäinen numero ilmaisee tulostimen alueen.
- Virheviestin 42 toinen numero ilmaisee väriainekasetin alueen.

Tulostimen ja väriainekasetin alueet

Alue	Numerokoodi
Maailmanlaajuinen tai aluetta ei ole määritetty	0
Pohjois-Amerikka (Yhdysvallat, Kanada)	1
Euroopan talousalue, Länsi-Eurooppa, Pohjoismaa, Sveitsi	2
Tyynenmeren Aasia	3
Latinalainen Amerikka	4
Muu Eurooppa, Lähi-itä ja Afrikka	5
Australia, Uusi-Seelanti	6
Virheellinen alue	9

Huomautus: Voit selvittää tulostimen ja väriainekasetin alueasetukset tulostamalla tulostuslaadun testisivut. Siirry ohjauspaneelissa kohtaan **Asetukset > Vianmääritys > Tulostuslaadun testisivujen tulostus**.

Muu kuin Lexmarkin tarvike

Tulostin on havainnut muun kuin Lexmarkin valmistaman tarvikkeen tai osan tulostimessa.

Lexmark-tulostin on suunniteltu käytettäväksi ja toimii parhaiten aitojen Lexmark-osien ja -tarvikkeiden kanssa. Kolmannen osapuolen tarvikkeiden tai osien käyttö voi vaikuttaa tulostimen ja sen kuvantuottoyksikön suorituskykyyn, toimintavarmuuteen tai käyttöikään.

Käyttöikää mittaavat osat on suunniteltu toimimaan Lexmarkin tarvikkeiden ja osien kanssa ja saattavat toimia odottamattomalla tavalla, jos kolmannen osapuolen osia tai tarvikkeita käytetään. Kuvantuottoyksikön osien käyttö suunnitellun käyttöiän kuluttua umpeen voi vahingoittaa Lexmark-tulostinta tai sen osia.

Varoitus – vauriot mahdollisia: Kolmannen osapuolen tarvikkeiden tai osien käyttö voi vaikuttaa takuun kattavuuteen. Takuu ei välttämättä kata kolmannen osapuolen tarvikkeiden tai osien käytöstä aiheutuneita vahinkoja.

Hyväksy kaikki mainitut riskitekijät ja jatka kolmannen osapuolen tarvikkeiden tai osien käyttöä tulostimessa painamalla tulostinmallin mukaan joko **X-** ja **#-** tai **X-** ja -painikkeita yhtä aikaa 15 sekunnin ajan.

Jos et hyväksy mainittuja riskitekijöitä, poista kolmannen osapuolen tarvike tai osa tulostimesta ja asenna sen tilalle aito Lexmark-tarvike tai -osa. Lisätietoja on kohdassa "[Aitojen Lexmark-osien ja -tarvikkeiden käyttäminen](#)" sivulla 93.

Jos tulostin ei tulosta, kun olet painanut **X-** ja **#-** tai **X-** ja -painikkeita yhtä aikaa 15 sekunnin ajan, nollaa tarvikkeiden käyttölaskuri.

1 Siirry ohjauspaneelissa kohtaan

Asetukset > Laite > Huolto > Määritysvalikko > Tarvikkeen käyttö ja laskurit

Jos tulostinmallissa ei ole kosketusnäyttöä, selaa asetuksia -painikkeella.

2 Valitse osa tai tarvike, jonka käyttölaskurin haluat nollata, ja valitse sitten **Käynnistä**.

3 Lue varoitusviesti ja valitse **Jatka**.

4 Poista varoitusviesti painamalla **X**- ja #- tai **X**- ja -painikkeita yhtä aikaa 15 sekunnin ajan.

Huomautus: Jos et voi nollata tarvikkeiden käyttölaskureita, palauta tuote ostopaikkaan.

Paperinsyöttöongelmat

Kirjekuori sulkeutuu tulostuksen aikana

Toimi	Kyllä	Ei
<p>Vaihe 1</p> <p>a Käytä kirjekuorta, jota on säilytetty kuivassa ympäristössä.</p> <p>Huomautus: Lämpö voivat sulkeutua tulostettaessa kosteille kirjekuorille.</p> <p>b Lähetä tulostustyö.</p> <p>Sulkeutuuko kirjekuori tulostuksen aikana?</p>	Siirry vaiheeseen 2.	Ongelma on ratkaistu.
<p>Vaihe 2</p> <p>a Varmista, että Paperilaji-asetus on Kirjekuori.</p> <p>Siirry ohjauspaneelissa kohtaan</p> <p>Asetukset > Paperi > Lokeromääritys > Paperikoko/-laji</p> <p>Jos tulostinmallissa ei ole kosketusnäyttöä, selaa asetuksia -painikkeella.</p> <p>b Lähetä tulostustyö.</p> <p>Sulkeutuuko kirjekuori tulostuksen aikana?</p>	Ota yhteyttä asiakastuki .	Ongelma on ratkaistu.

Lajittelutulostus ei toimi

Toimi	Kyllä	Ei
<p>Vaihe 1</p> <p>a Siirry tulostimen ohjauspaneelissa kohtaan</p> <p>Asetukset > Tulosta > Asettelu > Lajittelu</p> <p>Jos tulostimessa ei ole kosketusnäyttöä, voit selata asetuksia keella.</p> <p>b Määritä Lajittelu-asetukseksi Käytössä.</p> <p>c Tulosta asiakirja.</p> <p>Onko sivut lajiteltu oikein?</p>	Ongelma on ratkaistu.	Siirry vaiheeseen 2.
<p>Vaihe 2</p> <p>a Avaa tulostusvalintaikkuna siinä asiakirjassa, jonka yrität tulostaa, ja valitse Lajittelu.</p> <p>b Tulosta asiakirja.</p> <p>Onko sivut lajiteltu oikein?</p>	Ongelma on ratkaistu.	Siirry vaiheeseen 3.

Toimi	Kyllä	Ei
<p>Vaihe 3</p> <p>a Vähennä tulostettavien sivujen määrää.</p> <p>b Tulosta asiakirja.</p> <p>Onko sivut lajiteltu oikein?</p>	Ongelma on ratkaistu.	Ota yhteyttä asiakastuki .

Lokeroiden yhdistäminen ei toimi

Toimi	Kyllä	Ei
<p>Vaihe 1</p> <p>a Tarkista, onko lokeroissa samankokoista ja -lajista paperia.</p> <p>b Varmista, että paperinohjaimet ovat oikeassa asennossa.</p> <p>c Tulosta asiakirja.</p> <p>Yhdistetäänkö lokerot oikein?</p>	Ongelma on ratkaistu.	Siirry vaiheeseen 2.
<p>Vaihe 2</p> <p>a Siirry ohjauspaneelissa kohtaan Asetukset > Paperi > Lokeromääritys > Paperikoko/-laji</p> <p>Jos tulostimessa ei ole kosketusnäyttöä, voit selata asetuksia  keulla.</p> <p>b Määritä paperin koko ja laji vastaamaan yhdistetyissä lokeroissa olevaa paperia.</p> <p>c Tulosta asiakirja.</p> <p>Yhdistetäänkö lokerot oikein?</p>	Ongelma on ratkaistu.	Siirry vaiheeseen 3.
<p>Vaihe 3</p> <p>a Varmista, että lokeroiden yhdistämisasetuksena on Automaattinen. Lisätietoja on kohdassa "Lokeroiden yhdistäminen" sivulla 30.</p> <p>b Tulosta asiakirja.</p> <p>Yhdistetäänkö lokerot oikein?</p>	Ongelma on ratkaistu.	Ota yhteyttä asiakastuki .

Paperi juuttuu usein

Toimi	Kyllä	Ei
<p>Vaihe 1</p> <p>a Irrota lokero.</p> <p>b Tarkista, että paperi on lisätty oikein.</p> <p>Huomautuksia:</p> <ul style="list-style-type: none"> • Varmista, että paperiohjeimet ovat oikeassa asennossa. • Varmista, että pinon korkeus on paperin enimmäistäyttösoittimen alapuolella. • Varmista, että käytät tulostamisessa suositeltua paperikokoa ja -lajia. <p>c Aseta lokero tulostimeen.</p> <p>d Tulosta asiakirja.</p> <p>Ilmeneekö paperitukoksia usein?</p>	Siirry vaiheeseen 2.	Ongelma on ratkaistu.
<p>Vaihe 2</p> <p>a Siirry ohjauspaneelissa kohtaan Asetukset > Paperi > Lokeromääritys > Paperikoko/-laji</p> <p>Jos tulostinmallissa ei ole kosketusnäyttöä, selaa asetuksia -painikkeella.</p> <p>b Aseta oikea paperikoko ja -laji.</p> <p>c Tulosta asiakirja.</p> <p>Ilmeneekö paperitukoksia usein?</p>	Siirry vaiheeseen 3.	Ongelma on ratkaistu.
<p>Vaihe 3</p> <p>a Aseta paperia uudesta pakkauksesta.</p> <p>Huomautus: Paperi imee kosteutta suuren kosteuspitoisuuden takia. Älä poista paperia kääreestään, ennen kuin otat sen käyttöön.</p> <p>b Tulosta asiakirja.</p> <p>Ilmeneekö paperitukoksia usein?</p>	Ota yhteyttä asiakastuki .	Ongelma on ratkaistu.

Juuttuneet sivut eivät tulostu uudelleen

Toimi	Kyllä	Ei
<p>a Siirry ohjauspaneelissa kohtaan Asetukset > Laite > Ilmoitukset > Sisällön tukos selvitys</p> <p>Jos tulostimessa ei ole kosketusnäyttöä, voit selata asetuksia -keulla.</p> <p>b Valitse Päällä tai Automaattinen ja ota sitten muutokset käyttöön.</p> <p>c Tulosta asiakirja.</p> <p>Tulostuivatko juuttuneet sivut uudelleen?</p>	Ongelma on ratkaistu.	Ota yhteyttä asiakastuki .

Tulostusongelmat

Tulostuslaatu on huono

Tyhjät tai valkoiset sivut

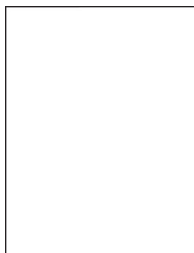

Huomautus: Tulosta tulostuslaadun testisivut, ennen kuin yrität ratkaista ongelman. Valitse ohjauspaneelista **Asetukset > Vianmääritys > Tulostuslaadun testisivut**. Jos tulostimessa ei ole kosketusnäyttöä, voit selata asetuksia  keella.

Toimi	Kyllä	Ei
<p>a Poista kuvansiirtopaketti ja asenna se uudelleen.</p> <p>Varoitus – vauriot mahdollisia: Älä altista kuvansiirtopakettia suoralle valolle. Pitkäaikainen altistuminen valolle voi aiheuttaa tulostuslaatuongelmia.</p> <p>Varoitus – vauriot mahdollisia: Älä kosketa valojohderummun osaa, joka on kuvansiirtopaketin alla. Rumpujen koskettaminen saattaa heikentää tulevien tulostustöiden laatua.</p> <p>b Tulosta asiakirja.</p> <p>Tulostaako tulostin tyhjiä tai valkoisia sivuja?</p>	<p>Ota yhteyttä asiakastuki.</p>	<p>Ongelma on ratkaistu.</p>

Tumma tuloste

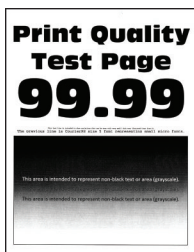

Huomautus: Tulosta tulostuslaadun testisivut, ennen kuin yrität ratkaista ongelman. Valitse ohjauspaneelista **Asetukset > Vianmääritys > Tulostuslaadun testisivut**. Jos tulostimessa ei ole kosketusnäyttöä, voit selata asetuksia  keella.

Toimi	Kyllä	Ei
<p>Vaihe 1</p> <p>a Käytä Värinsäätö-toimintoa. Siirry ohjauspaneelissa kohtaan Asetukset > Tulosta > Laatu > Kuvankäsittelyn lisäasetukset > Värinsäätö</p> <p>b Tulosta asiakirja.</p> <p>Onko tuloste liian tumma?</p>	Siirry vaiheeseen 2.	Ongelma on ratkaistu.
<p>Vaihe 2</p> <p>a Vähennä väriaineen tummuusastetta käyttöjärjestelmän mukaan joko Tulostusmääritykset- tai Tulostus-valintaikkunassa. Huomautus: Voit muuttaa asetusta myös tulostimen ohjauspaneelista. Siirry kohtaan Asetukset > Tulostus > Laatu > Väriaineen tummuus</p> <p>b Tulosta asiakirja.</p> <p>Onko tuloste liian tumma?</p>	Siirry vaiheeseen 3.	Ongelma on ratkaistu.
<p>Vaihe 3</p> <p>a Määritä paperilaji käyttöjärjestelmän mukaan joko Tulostusmääritykset- tai Tulostus-valintaikkunassa. Huomautuksia:</p> <ul style="list-style-type: none"> • Varmista, että asetukset vastaa lisättyä paperia. • Voit muuttaa asetusta myös tulostimen ohjauspaneelista. Siirry kohtaan <p>Asetukset > Paperi > Lokeromääritys > Paperikoko/-laji</p> <p>b Tulosta asiakirja.</p> <p>Onko tuloste liian tumma?</p>	Siirry vaiheeseen 4.	Ongelma on ratkaistu.
<p>Vaihe 4</p> <p>Tarkista, onko paperissa kuvioita tai onko se karkeaa.</p> <p>Oletko yrittänyt tulostaa kuvioidulle tai karkealle paperille?</p>	Siirry vaiheeseen 5.	Siirry vaiheeseen 6.
<p>Vaihe 5</p> <p>a Vaihda kuvioitu tai karkea paperi tavalliseen.</p> <p>b Tulosta asiakirja.</p> <p>Onko tuloste liian tumma?</p>	Siirry vaiheeseen 6.	Ongelma on ratkaistu.
<p>Vaihe 6</p> <p>a Aseta paperia uudesta pakkauksesta. Huomautus: Paperi imee kosteutta suuren kosteuspitoisuuden takia. Älä poista paperia kääreestään, ennen kuin otat sen käyttöön.</p> <p>b Tulosta asiakirja.</p> <p>Onko tuloste liian tumma?</p>	Ota yhteyttä asiakastuki .	Ongelma on ratkaistu.

Haamukuvat

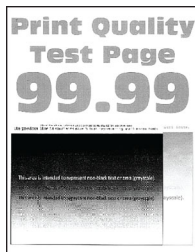



Huomautus: Tulosta tulostuslaadun testisivut, ennen kuin yrität ratkaista ongelman. Valitse ohjauspaneelista **Asetukset > Vianmääritys > Tulostuslaadun testisivut**. Jos tulostimessa ei ole kosketusnäyttöä, voit selata asetuksia  keella.

Toimi	Kyllä	Ei
<p>Vaihe 1</p> <p>a Lisää lokeroon oikeaa paperilajia. b Tulosta asiakirja.</p> <p>Näkykö tulosteissa haamukuvia?</p>	Siirry vaiheeseen 2.	Ongelma on ratkaistu.
<p>Vaihe 2</p> <p>a Määritä paperilaji käyttöjärjestelmän mukaan joko Tulostusmäärittäykset- tai Tulostus-valintaikkunassa.</p> <p>Huomautuksia:</p> <ul style="list-style-type: none"> Varmista, että asetus vastaa lisättyä paperia. Voit muuttaa asetusta myös tulostimen ohjauspaneelista. Siirry kohtaan <p>Asetukset > Paperi > Lokeromääritys > Paperikoko/-laji</p> <p>b Tulosta asiakirja.</p> <p>Näkykö tulosteissa haamukuvia?</p>	Siirry vaiheeseen 3.	Ongelma on ratkaistu.
<p>Vaihe 3</p> <p>a Käytä Värinsäätö-toimintoa. Siirry ohjauspaneelissa kohtaan Asetukset > Tulosta > Laatu > Kuvankäsittelyn lisäasetukset > Värinsäätö</p> <p>b Tulosta asiakirja.</p> <p>Näkykö tulosteissa haamukuvia?</p>	Siirry vaiheeseen 4.	Ongelma on ratkaistu.

Toimi	Kyllä	Ei
<p>Vaihe 4</p> <p>a Poista kuvansiirtopaketti ja asenna se uudelleen.</p> <p>Varoitus – vauriot mahdollisia: Älä altista kuvansiirtopakettia suoralle valolle. Pitkäaikainen altistuminen valolle voi aiheuttaa tulostuslaatuongelmia.</p> <p>Varoitus – vauriot mahdollisia: Älä kosketa valojohderummun osaa, joka on kuvansiirtopaketin alla. Rumpujen koskettaminen saattaa heikentää tulevien tulostustöiden laatua.</p> <p>b Tulosta asiakirja.</p> <p>Näkyykö tulosteissa haamukuvia?</p>	<p>Ota yhteyttä asiakastuki.</p>	<p>Ongelma on ratkaistu.</p>

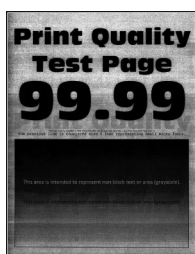
Harmaa tai värillinen tausta



Huomautus: Tulosta tulostuslaadun testisivut, ennen kuin yrität ratkaista ongelman. Valitse ohjauspaneelisti **Asetukset > Vianmääritys > Tulostuslaadun testisivut**. Jos tulostimessa ei ole kosketusnäyttöä, voit selata asetuksia  keella.

Toimi	Kyllä	Ei
<p>Vaihe 1</p> <p>a Käytä Värinsäätö-toimintoa. Siirry ohjauspaneelissa kohtaan Asetukset > Tulosta > Laatu > Kuvankäsittelyn lisäasetukset > Värinsäätö</p> <p>b Tulosta asiakirja.</p> <p>Onko tulosteiden tausta harmaa tai värillinen?</p>	<p>Siirry vaiheeseen 2.</p>	<p>Ongelma on ratkaistu.</p>
<p>Vaihe 2</p> <p>a Poista kuvayksikkö ja asenna se uudelleen.</p> <p>Varoitus – vauriot mahdollisia: Älä altista kuvansiirtopakettia suoralle valolle. Pitkäaikainen altistuminen valolle voi aiheuttaa tulostuslaatuongelmia.</p> <p>Varoitus – vauriot mahdollisia: Älä kosketa valojohderummun osaa, joka on kuvansiirtopaketin alla. Rumpujen koskettaminen saattaa heikentää tulevien tulostustöiden laatua.</p> <p>b Tulosta asiakirja.</p> <p>Onko tulosteiden tausta harmaa tai värillinen?</p>	<p>Ota yhteyttä asiakas-tukeen.</p>	<p>Ongelma on ratkaistu.</p>

Väärät marginaalit



Toimi	Kyllä	Ei
<p>Vaihe 1</p> <p>a Säädä paperinohjaimet oikeaan kohtaan lisätyn paperin koon mukaan.</p> <p>b Tulosta asiakirja.</p> <p>Ovatko marginaalit oikein?</p>	Ongelma on ratkaistu.	Siirry vaiheeseen 2.
<p>Vaihe 2</p> <p>a Määritä paperikoko ohjauspaneelissa. Siirry kohtaan Asetukset > Paperi > Lokeromääritys > Paperikoko/-laji</p> <p>b Tulosta asiakirja.</p> <p>Ovatko marginaalit oikein?</p>	Ongelma on ratkaistu.	Siirry vaiheeseen 3.
<p>Vaihe 3</p> <p>a Määritä paperiasetukset käyttöjärjestelmän mukaan joko Tulostusmääritykset- tai Tulostus-valintaikkunassa.</p> <p>Huomautus: Varmista, että asetus vastaa lisättyä paperia.</p> <p>b Tulosta asiakirja.</p> <p>Ovatko marginaalit oikein?</p>	Ongelma on ratkaistu.	Ota yhteyttä asiakastuki .

Vaalea tuloste

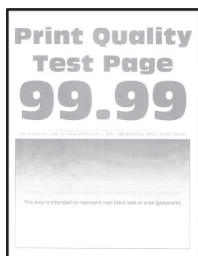

Huomautus: Tulosta tulostuslaadun testisivut, ennen kuin yrität ratkaista ongelman. Valitse ohjauspaneelisti **Asetukset > Vianmääritys > Tulostuslaadun testisivut**. Jos tulostimessa ei ole kosketusnäyttöä, voit selata asetuksia  keella.

Toimi	Kyllä	Ei
<p>Vaihe 1</p> <p>a Käytä Värinsäätö-toimintoa. Siirry ohjauspaneelissa kohtaan Asetukset > Tulosta > Laatu > Kuvankäsittelyn lisäasetukset > Värinsäätö</p> <p>b Tulosta asiakirja.</p> <p>Onko tuloste vaalea?</p>	Siirry vaiheeseen 2.	Ongelma on ratkaistu.
<p>Vaihe 2</p> <p>a Lisää väriaineen tummuusastetta käyttöjärjestelmän mukaan joko Tulostusmääritykset- tai Tulostus-valintaikkunassa. Huomautus: Voit muuttaa asetusta myös tulostimen ohjauspaneelista. Siirry kohtaan Asetukset > Tulostus > Laatu > Väriaineen tummuus</p> <p>b Tulosta asiakirja.</p> <p>Onko tuloste vaalea?</p>	Siirry vaiheeseen 3.	Ongelma on ratkaistu.
<p>Vaihe 3</p> <p>a Poista Värinsäätö käytöstä. Siirry ohjauspaneelissa kohtaan Asetukset > Tulostus > Laatu > Värinsäätö</p> <p>b Tulosta asiakirja.</p> <p>Onko tuloste vaalea?</p>	Siirry vaiheeseen 4.	Ongelma on ratkaistu.
<p>Vaihe 4</p> <p>a Määritä paperilaji käyttöjärjestelmän mukaan joko Tulostusmääritykset- tai Tulostus-valintaikkunassa. Huomautuksia:</p> <ul style="list-style-type: none"> • Varmista, että asetukset vastaa lisättyä paperia. • Voit muuttaa asetusta myös tulostimen ohjauspaneelista. Siirry kohtaan Asetukset > Paperi > Lokeromääritys > Paperikoko/-laji <p>b Tulosta asiakirja.</p> <p>Onko tuloste vaalea?</p>	Siirry vaiheeseen 5.	Ongelma on ratkaistu.
<p>Vaihe 5</p> <p>Tarkista, onko paperissa kuvioita tai onko se karkeaa.</p> <p>Oletko yrittänyt tulostaa kuvioidulle tai karkealle paperille?</p>	Siirry vaiheeseen 6.	Siirry vaiheeseen 7.
<p>Vaihe 6</p> <p>a Vaihda kuvioitu tai karkea paperi tavalliseen. b Tulosta asiakirja.</p> <p>Onko tuloste vaalea?</p>	Siirry vaiheeseen 7.	Ongelma on ratkaistu.

Toimi	Kyllä	Ei
<p>Vaihe 7</p> <p>a Aseta paperia uudesta pakkauksesta.</p> <p>Huomautus: Paperi imee kosteutta suuren kosteuspitoisuuden takia. Älä poista paperia kääreestään, ennen kuin otat sen käyttöön.</p> <p>b Tulosta asiakirja.</p> <p>Onko tuloste vaalea?</p>	Siirry vaiheeseen 8.	Ongelma on ratkaistu.
<p>Vaihe 8</p> <p>a Poista kuvansiirtopaketti ja asenna se uudelleen.</p> <p>Varoitus – vauriot mahdollisia: Älä altista kuvansiirtopakettia suoralle valolle. Pitkäaikainen altistuminen valolle voi aiheuttaa tulostuslaatuongelmia.</p> <p>Varoitus – vauriot mahdollisia: Älä kosketa valojohderummun osaa, joka on kuvansiirtopaketin alla. Rumpujen koskettaminen saattaa heikentää tulevien tulostustöiden laatua.</p> <p>b Tulosta asiakirja.</p> <p>Onko tuloste vaalea?</p>	Ota yhteyttä asiakastuki .	Ongelma on ratkaistu.

Puuttuvat värit

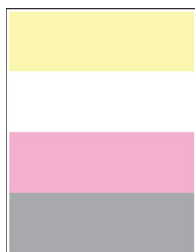

Huomautus: Tulosta tulostuslaadun testisivut, ennen kuin yrität ratkaista ongelman. Valitse ohjauspaneelisti **Asetukset > Vianmääritys > Tulostuslaadun testisivut**. Jos tulostimessa ei ole kosketusnäyttöä, voit selata

asetuksia  keella.

Toimi	Kyllä	Ei
<p>a Poista puuttuvan värin väriainekasetti.</p> <p>b Irrota kuvansiirtopaketti.</p> <p>Varoitus – vauriot mahdollisia: Älä altista kuvansiirtopakettia suoralle valolle. Pitkäaikainen altistuminen valolle voi aiheuttaa tulostuslaatuongelmia.</p> <p>Varoitus – vauriot mahdollisia: Älä kosketa valojohderummun osaa, joka on kuvansiirtopaketin alla. Rumpujen koskettaminen saattaa heikentää tulevien tulostustöiden laatua.</p> <p>c Poista ja aseta uudelleen puuttuvan värin kehitysyksikkö.</p> <p>d Aseta kuvansiirtopaketti paikalleen.</p> <p>e Asenna väriainekasetti.</p> <p>f Tulosta asiakirja.</p> <p>Puuttuuko tulosteista värejä?</p>	<p>Ota yhteyttä asiakas-tukeen.</p>	<p>Ongelma on ratkaistu.</p>

Täplikäs tuloste ja pisteitä



Huomautus: Tulosta tulostuslaadun testisivut, ennen kuin yrität ratkaista ongelman. Valitse ohjauspaneelisti **Asetukset > Vianmääritys > Tulostuslaadun testisivut**. Jos tulostimessa ei ole kosketusnäyttöä, voit selata asetuksia keella.

Toimi	Kyllä	Ei
<p>Vaihe 1</p> <p>Tarkista, että tulostimeen ei ole vuotanut väriainetta.</p> <p>Onko tulostin puhdas vuotaneesta väriaineesta?</p>	<p>Siirry vaiheeseen 2.</p>	<p>Ota yhteyttä asiakastuki.</p>
<p>Vaihe 2</p> <p>a Siirry ohjauspaneelissa kohtaan Asetukset > Paperi > Lokeromääritys > Paperikoko/-laji</p> <p>b Tarkista, vastaavatko paperikoko- ja -lajiasetukset lisättyä paperia.</p> <p>Huomautus: Varmista, että paperissa ei ole kuvioita tai että se ei ole karkeaa.</p> <p>Täsmäävätkö asetukset?</p>	<p>Siirry vaiheeseen 4.</p>	<p>Siirry vaiheeseen 3.</p>

Toimi	Kyllä	Ei
<p>Vaihe 3</p> <p>a Määritä paperikoko ja -laji käyttöjärjestelmän mukaan joko Tulostusasetukset- tai Tulostus-valintaikkunassa.</p> <p>Huomautus: Varmista, että asetukset vastaavat lisättyä paperia.</p> <p>b Tulosta asiakirja.</p> <p>Onko tuloste läikikäs?</p>	Siirry vaiheeseen 4.	Ongelma on ratkaistu.
<p>Vaihe 4</p> <p>a Aseta paperia uudesta pakkauksesta.</p> <p>Huomautus: Paperi imee kosteutta suuren kosteuspitoisuuden takia. Älä poista paperia kääreestään, ennen kuin otat sen käyttöön.</p> <p>b Tulosta asiakirja.</p> <p>Onko tuloste läikikäs?</p>	Siirry vaiheeseen 5.	Ongelma on ratkaistu.
<p>Vaihe 5</p> <p>a Poista kuvansiirtopaketti ja asenna se uudelleen.</p> <p>Varoitus – vauriot mahdollisia: Älä altista kuvansiirtopakettia suoralle valolle. Pitkäaikainen altistuminen valolle voi aiheuttaa tulostuslaatuongelmia.</p> <p>Varoitus – vauriot mahdollisia: Älä kosketa valojohderummun osaa, joka on kuvansiirtopaketin alla. Rumpujen koskettaminen saattaa heikentää tulevien tulostustöiden laatua.</p> <p>b Tulosta asiakirja.</p> <p>Onko tuloste läikikäs?</p>	Ota yhteyttä asiakastuki .	Ongelma on ratkaistu.

Paperin käpristyminen



Toimi	Kyllä	Ei
<p>Vaihe 1</p> <p>a Säädä lokeron ohjaimet oikeaan kohtaan lisätyn paperin koon mukaan.</p> <p>b Tulosta asiakirja.</p> <p>Käpristyykö paperi?</p>	Siirry vaiheeseen 2.	Ongelma on ratkaistu.

Toimi	Kyllä	Ei
<p>Vaihe 2</p> <p>a Määritä paperilaji käyttöjärjestelmän mukaan joko Tulostusmäärittäjä- tai Tulostus-valintaikkunassa.</p> <p>Huomautuksia:</p> <ul style="list-style-type: none"> • Varmista, että asetus vastaa lisättyä paperia. • Voit muuttaa asetusta myös tulostimen ohjauspaneelista. Siirry kohtaan <p>Asetukset > Paperi > Lokeromääritys > Paperikoko/-laji</p> <p>b Tulosta asiakirja.</p> <p>Käpristyykö paperi?</p>	Siirry vaiheeseen 3.	Ongelma on ratkaistu.
<p>Vaihe 3</p> <p>Tulosta paperin toiselle puolelle.</p> <p>a Poista paperi, käännä se toisin päin ja aseta se uudelleen.</p> <p>b Tulosta asiakirja.</p> <p>Käpristyykö paperi?</p>	Siirry vaiheeseen 4.	Ongelma on ratkaistu.
<p>Vaihe 4</p> <p>a Aseta paperia uudesta pakkauksesta.</p> <p>Huomautus: Paperi imee kosteutta suuren kosteuspitoisuuden takia. Älä poista paperia kääreestään, ennen kuin otat sen käyttöön.</p> <p>b Tulosta asiakirja.</p> <p>Käpristyykö paperi?</p>	Ota yhteyttä asiakastuki .	Ongelma on ratkaistu.

Tuloste vääristynyt tai vino



Huomautus: Tulosta tulostuslaadun testisivut, ennen kuin yrität ratkaista ongelman. Valitse ohjauspaneelista **Asetukset > Vianmääritys > Tulostuslaadun testisivut**. Jos tulostimessa ei ole kosketusnäyttöä, voit selata asetuksia  keella.

Toimi	Kyllä	Ei
<p>Vaihe 1</p> <p>a Säädä lokeron paperinohjaimet oikeaan kohtaan lisätyn paperin koon mukaan.</p> <p>b Tulosta asiakirja.</p> <p>Onko tuloste vääristynyt tai vino?</p>	Siirry vaiheeseen 2.	Ongelma on ratkaistu.
<p>Vaihe 2</p> <p>a Lisää paperia uudesta pakkauksesta.</p> <p>Huomautus: Paperi imee kosteutta suuren kosteuspitoisuuden takia. Älä poista paperia kääreestään, ennen kuin otat sen käyttöön.</p> <p>b Tulosta asiakirja.</p> <p>Onko tuloste vääristynyt tai vino?</p>	Siirry vaiheeseen 3.	Ongelma on ratkaistu.
<p>Vaihe 3</p> <p>a Tarkista, tuetaanko lisättyä paperia.</p> <p>Huomautus: Jos paperia ei tueta, lisää tuettua paperia.</p> <p>b Tulosta asiakirja.</p> <p>Onko tuloste vääristynyt tai vino?</p>	Ota yhteyttä asiakas-tukeen .	Ongelma on ratkaistu.

Kokonaan värilliset tai mustat kuvat



Huomautus: Tulosta tulostuslaadun testisivut, ennen kuin yrität ratkaista ongelman. Valitse ohjauspaneelistä **Asetukset > Vianmääritys > Tulostuslaadun testisivut**. Jos tulostimessa ei ole kosketusnäyttöä, voit selata asetuksia  keella.

Toimi	Kyllä	Ei
<p>a Poista kuvansiirtopaketti ja asenna se uudelleen.</p> <p>Varoitus – vauriot mahdollisia: Älä altista kuvansiirtopakettia suoralle valolle. Pitkäaikainen altistuminen valolle voi aiheuttaa tulostuslaatuongelmia.</p> <p>Varoitus – vauriot mahdollisia: Älä kosketa valojohderummun osaa, joka on kuvansiirtopaketin alla. Rumpujen koskettaminen saattaa heikentää tulevien tulostustöiden laatua.</p> <p>b Tulosta asiakirja.</p> <p>Tulostaako tulostin kokonaan värillisiä tai mustia kuvia?</p>	Ota yhteyttä asiakas-tukeen .	Ongelma on ratkaistu.

Tekstiä tai kuvia leikkautuu

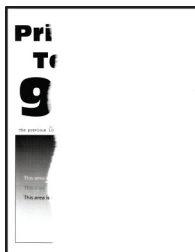

Huomautus: Tulosta tulostuslaadun testisivut, ennen kuin yrität ratkaista ongelman. Valitse ohjauspaneelista **Asetukset > Vianmääritys > Tulostuslaadun testisivut**. Jos tulostimessa ei ole kosketusnäyttöä, voit selata asetuksia  keella.

Toimi	Kyllä	Ei
<p>Vaihe 1</p> <p>a Säädä lokeron paperinohjaimet oikeaan kohtaan lisätyn paperin koon mukaan.</p> <p>b Tulosta asiakirja.</p> <p>Leikkautuuko tekstiä tai kuvia?</p>	Siirry vaiheeseen 2.	Ongelma on ratkaistu.
<p>Vaihe 2</p> <p>a Määritä paperiasetukset käyttöjärjestelmän mukaan joko Tulostusmääritykset- tai Tulostus-valintaikkunassa.</p> <p>Huomautuksia:</p> <ul style="list-style-type: none"> Varmista, että asetus vastaa lisättyä paperia. Voit muuttaa asetusta myös tulostimen ohjauspaneelista. Siirry kohtaan <p>Asetukset > Paperi > Lokeromääritys > Paperikoko/-laji</p> <p>b Tulosta asiakirja.</p> <p>Leikkautuuko tekstiä tai kuvia?</p>	Siirry vaiheeseen 3.	Ongelma on ratkaistu.
<p>Vaihe 3</p> <p>a Poista kuvansiirtopaketti ja asenna se uudelleen.</p> <p>Varoitus – vauriot mahdollisia: Älä altista kuvansiirtopakettia suoralle valolle. Pitkäaikainen altistuminen valolle voi aiheuttaa tulostuslaatuongelmia.</p> <p>Varoitus – vauriot mahdollisia: Älä kosketa valojohderummun osaa, joka on kuvansiirtopaketin alla. Rumpujen koskettaminen saattaa heikentää tulevien tulostustöiden laatua.</p> <p>b Tulosta asiakirja.</p> <p>Leikkautuuko tekstiä tai kuvia?</p>	Ota yhteyttä asiakastuki .	Ongelma on ratkaistu.

Väriaine hankautuu helposti pois

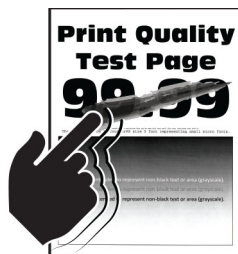

Huomautus: Tulosta tulostuslaadun testisivut, ennen kuin yrität ratkaista ongelman. Valitse ohjauspaneelista **Asetukset > Vianmääritys > Tulostuslaadun testisivut**. Jos tulostimessa ei ole kosketusnäyttöä, voit selata asetuksia **OK** keulla.

Toimi	Kyllä	Ei
<p>Vaihe 1</p> <p>a Määritä paperilaji käyttöjärjestelmän mukaan joko Tulostusmäärittäykset- tai Tulostus-valintaikkunassa.</p> <p>Huomautuksia:</p> <ul style="list-style-type: none"> • Varmista, että asetus vastaa lisättyä paperia. • Voit muuttaa asetusta myös tulostimen ohjauspaneelista. Siirry kohtaan <p>Asetukset > Paperi > Lokeromääritys > Paperikoko/-laji</p> <p>b Tulosta asiakirja.</p> <p>Hankautuuko väriaine helposti pois?</p>	Siirry vaiheeseen 2.	Ongelma on ratkaistu.
<p>Vaihe 2</p> <p>a Tarkista, tuetaanko paperin painoa.</p> <p>Huomautus: Jos paperin painoa ei tueta, lisää tuetun painoista paperia.</p> <p>b Tulosta asiakirja.</p> <p>Hankautuuko väriaine helposti pois?</p>	Siirry vaiheeseen 3.	Ongelma on ratkaistu.
<p>Vaihe 3</p> <p>a Aseta paperia uudesta pakkauksesta.</p> <p>Huomautus: Paperi imee kosteutta suuren kosteuspitoisuuden takia. Älä poista paperia kääreestään, ennen kuin otat sen käyttöön.</p> <p>b Tulosta asiakirja.</p> <p>Hankautuuko väriaine helposti pois?</p>	Ota yhteyttä asiakastuki .	Ongelma on ratkaistu.

Epätasainen tummuus

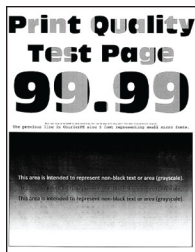

Huomautus: Tulosta tulostuslaadun testisivut, ennen kuin yrität ratkaista ongelman. Valitse ohjauspaneelista **Asetukset > Vianmääritys > Tulostuslaadun testisivut**. Jos tulostimessa ei ole kosketusnäyttöä, voit selata asetuksia keella.

Toimi	Kyllä	Ei
<p>a Poista kuvansiirtopaketti ja asenna se uudelleen.</p> <p>Varoitus – vauriot mahdollisia: Älä altista kuvansiirtopakettia suoralle valolle. Pitkäaikainen altistuminen valolle voi aiheuttaa tulostuslaatuongelmia.</p> <p>Varoitus – vauriot mahdollisia: Älä kosketa valojohderummun osaa, joka on kuvansiirtopaketin alla. Rumpujen koskettaminen saattaa heikentää tulevien tulostustöiden laatua.</p> <p>b Tulosta asiakirja.</p> <p>Onko tulosteen väriainevahvuus epätasaista?</p>	<p>Ota yhteyttä asiakastuki.</p>	<p>Ongelma on ratkaistu.</p>

Vaakasuuntaiset tummat viivat



Huomautuksia:

- Tulosta tulostuslaadun testisivut, ennen kuin yrität ratkaista ongelman. Valitse ohjauspaneelista **Asetukset > Vianmääritys > Tulostuslaadun testisivut**. Jos tulostimessa ei ole kosketusnäyttöä, voit selata asetuksia keella.
- Jos tulosteissa näkyy jatkuvasti vaakasuuntaisia tummia viivoja, katso aihetta Toistuvat virhekuviot.

Toimi	Kyllä	Ei
<p>Vaihe 1</p> <p>a Määritä paperilaji käyttöjärjestelmän mukaan joko Tulostusmäärittäykset- tai Tulostus-valintaikkunassa.</p> <p>Huomautuksia:</p> <ul style="list-style-type: none"> • Varmista, että asetus vastaa lisättyä paperia. • Voit muuttaa asetusta myös tulostimen ohjauspaneelista. <p>Siirry kohtaan</p> <p>Asetukset > Paperi > Lokeromääritys > Paperikoko/-laji</p> <p>b Tulosta asiakirja.</p> <p>Onko tulosteissa on tummia viivoja?</p>	Siirry vaiheeseen 2.	Ongelma on ratkaistu.
<p>Vaihe 2</p> <p>a Aseta paperia uudesta pakkauksesta.</p> <p>Huomautus: Paperi imee kosteutta suuren kosteuspitoisuuden takia. Säilytä paperia alkuperäisessä pakkauksessaan, kunnes otat sen käyttöön.</p> <p>b Tulosta asiakirja.</p> <p>Onko tulosteissa on tummia viivoja?</p>	Siirry vaiheeseen 3.	Ongelma on ratkaistu.
<p>Vaihe 3</p> <p>a Poista kuvansiirtopaketti ja asenna se uudelleen.</p> <p>Varoitus – vauriot mahdollisia: Älä altista kuvansiirtopakettia suoralle valolle. Pitkäaikainen altistuminen valolle voi aiheuttaa tulostuslaatuongelmia.</p> <p>Varoitus – vauriot mahdollisia: Älä kosketa valojohderummun osaa, joka on kuvansiirtopaketin alla. Rumpujen koskettaminen saattaa heikentää tulevien tulostustöiden laatua.</p> <p>b Tulosta asiakirja.</p> <p>Onko tulosteissa on tummia viivoja?</p>	Ota yhteyttä asiakastuki .	Ongelma on ratkaistu.

Pystysuuntaiset tummat viivat



Huomautus: Tulosta tulostuslaadun testisivut, ennen kuin yrität ratkaista ongelman. Valitse ohjauspaneelista **Asetukset > Vianmääritys > Tulostuslaadun testisivut**. Jos tulostimessa ei ole kosketusnäyttöä, voit selata

asetuksia  keella.

Toimi	Kyllä	Ei
<p>Vaihe 1</p> <p>a Määritä paperilaji käyttöjärjestelmän mukaan joko Tulostusmäärittäykset- tai Tulostus-valintaikkunassa.</p> <p>Huomautuksia:</p> <ul style="list-style-type: none"> • Varmista, että asetus vastaa lisättyä paperia. • Voit muuttaa asetusta myös tulostimen ohjauspaneelista. Siirry kohtaan <p>Asetukset > Paperi > Lokeromääritys > Paperikoko/-laji</p> <p>b Tulosta asiakirja.</p> <p>Näkyykö tulosteissa pystysuuntaisia tummia viivoja?</p>	Siirry vaiheeseen 2.	Ongelma on ratkaistu.
<p>Vaihe 2</p> <p>a Aseta paperia uudesta pakkauksesta.</p> <p>Huomautus: Paperi imee kosteutta suuren kosteuspitoisuuden takia. Säilytä paperia alkuperäisessä pakkauksessaan, kunnes otat sen käyttöön.</p> <p>b Tulosta asiakirja.</p> <p>Näkyykö tulosteissa pystysuuntaisia tummia viivoja?</p>	Siirry vaiheeseen 3.	Ongelma on ratkaistu.
<p>Vaihe 3</p> <p>a Poista kuvayksikkö ja asenna se uudelleen.</p> <p>Varoitus – vauriot mahdollisia: Älä altista kuvansiirtopakettia suoralle valolle. Pitkäaikainen altistuminen valolle voi aiheuttaa tulostuslaatuongelmia.</p> <p>Varoitus – vauriot mahdollisia: Älä kosketa valojohderummun osaa, joka on kuvansiirtopaketin alla. Rumpujen koskettaminen saattaa heikentää tulevien tulostustöiden laatua.</p> <p>b Tulosta asiakirja.</p> <p>Näkyykö tulosteissa pystysuuntaisia tummia viivoja?</p>	Ota yhteyttä asiakastuki .	Ongelma on ratkaistu.

Vaakasuuntaiset valkoiset viivat



Huomautuksia:

- Tulosta tulostuslaadun testisivut, ennen kuin yrität ratkaista ongelman. Valitse ohjauspaneelista **Asetukset > Vianmääritys > Tulostuslaadun testisivut**. Jos tulostimessa ei ole kosketusnäyttöä, voit selata asetuksia  keella.

- Jos tulosteissa näkyy jatkuvasti vaakasuuntaisia valkoisia viivoja, katso aihetta Toistuvat virhekuviot.

Toimi	Kyllä	Ei
<p>Vaihe 1</p> <p>a Määritä paperilaji käyttäjärjestelmän mukaan joko Tulostusmäärittäjä- tai Tulostus-valintaikkunassa.</p> <p>Huomautuksia:</p> <ul style="list-style-type: none"> • Varmista, että asetus vastaa lisättyä paperia. • Voit muuttaa asetusta myös tulostimen ohjauspaneelista. Siirry kohtaan <p>Asetukset > Paperi > Lokeromääritys > Paperikoko/-laji</p> <p>b Tulosta asiakirja.</p> <p>Näkyykö tulosteissa vaakasuuntaisia valkoisia viivoja?</p>	Siirry vaiheeseen 2.	Ongelma on ratkaistu.
<p>Vaihe 2</p> <p>a Poista kuvansiirtopaketti ja asenna se uudelleen.</p> <p>Varoitus – vauriot mahdollisia: Älä altista kuvansiirtopakettia suoralle valolle. Pitkäaikainen altistuminen valolle voi aiheuttaa tulostuslaatuongelmia.</p> <p>Varoitus – vauriot mahdollisia: Älä kosketa valojohderummun osaa, joka on kuvansiirtopaketin alla. Rumpujen koskettaminen saattaa heikentää tulevien tulostustöiden laatua.</p> <p>b Tulosta asiakirja.</p> <p>Näkyykö tulosteissa vaakasuuntaisia valkoisia viivoja?</p>	Ota yhteyttä asiakastuki .	Ongelma on ratkaistu.

Pystysuuntaiset valkoiset viivat



Huomautus: Tulosta tulostuslaadun testisivut, ennen kuin yrität ratkaista ongelman. Valitse ohjauspaneelista **Asetukset > Vianmääritys > Tulostuslaadun testisivut**. Jos tulostimessa ei ole kosketusnäyttöä, voit selata asetuksia  keella.

Toimi	Kyllä	Ei
<p>Vaihe 1</p> <p>a Määritä paperilaji käyttöjärjestelmän mukaan joko Tulostusmäärittäykset- tai Tulostus-valintaikkunassa.</p> <p>Huomautuksia:</p> <ul style="list-style-type: none"> • Varmista, että asetus vastaa lisättyä paperia. • Voit muuttaa asetusta myös tulostimen ohjauspaneelista. <p>Siirry kohtaan</p> <p>Asetukset > Paperi > Lokeromääritys > Paperikoko/-laji</p> <p>b Tulosta asiakirja.</p> <p>Näkykö tulosteissa pystysuuntaisia valkoisia viivoja?</p>	Siirry vaiheeseen 2.	Ongelma on ratkaistu.
<p>Vaihe 2</p> <p>Tarkista, käytätkö suositeltua paperilajia.</p> <p>a Lisää paperilähteeseen suositeltua paperilajia.</p> <p>b Tulosta asiakirja.</p> <p>Näkykö tulosteissa pystysuuntaisia valkoisia viivoja?</p>	Siirry vaiheeseen 3.	Ongelma on ratkaistu.
<p>Vaihe 3</p> <p>a Poista kuvansiirtopaketti ja asenna se uudelleen.</p> <p>Varoitus – vauriot mahdollisia: Älä altista kuvansiirtopakettia suoralle valolle. Pitkäaikainen altistuminen valolle voi aiheuttaa tulostuslaatuongelmia.</p> <p>Varoitus – vauriot mahdollisia: Älä kosketa valojohderummun osaa, joka on kuvansiirtopaketin alla. Rumpujen koskettaminen saattaa heikentää tulevien tulostustöiden laatua.</p> <p>b Tulosta asiakirja.</p> <p>Näkykö tulosteissa pystysuuntaisia valkoisia viivoja?</p>	Ota yhteyttä asiakastuki .	Ongelma on ratkaistu.

Toistuvat virhekuviot



Huomautus: Tulosta tulostuslaadun testisivut, ennen kuin yrität ratkaista ongelman. Valitse ohjauspaneelista **Asetukset > Vianmääritys > Tulostuslaadun testisivut**. Jos tulostimessa ei ole kosketusnäyttöä, voit selata

asetuksia  keella.



Toimi	Kyllä	Ei
<p>a Mittaa virheellisellä värisivulla toistuvien virheiden väli tulostuslaadun testisivujen avulla.</p> <p>b Tarkista, vastaavatko toistuvat virhekuviot joitakin seuraavista mitoista:</p> <p>Kuvansiirtopaketti</p> <ul style="list-style-type: none"> • 94,20 mm (3,71 tuumaa) • 29,80 mm (1,17 tuumaa) • 23,20 mm (0,91 tuumaa) <p>Kehitysyksikkö</p> <ul style="list-style-type: none"> • 43,90 mm (1,73 tuumaa) • 45,50 mm (1,79 tuumaa) <p>Siirtomoduli</p> <ul style="list-style-type: none"> • 37,70 mm (1,48 tuumaa) • 78,50 mm (3,09 tuumaa) • 55 mm (2,17 tuumaa) <p>Kiinnitysyksikkö</p> <ul style="list-style-type: none"> • 79,80 mm (3,14 tuumaa) • 94,30 mm (3,71 tuumaa) <p>Vastaavatko toistuvat virhekuviot mittauksia?</p>	<p>Kirjaa etäisyys muistiin ja ota yhteyttä asiakastukeen.</p>	<p>Kirjaa etäisyys muistiin ja ota yhteyttä asiakastukeen.</p>

Luottamukselliset ja pidossa olevat asiakirjat eivät tulostu

Toimi	Kyllä	Ei
<p>Vaihe 1</p> <p>a Tarkista ohjauspaneelistä, näkyykö työ Pidossa olevat työt -luettelossa.</p> <p>Huomautus: Jos asiakirjat eivät ole luettelossa, tulosta asiakirjat Tulosta ja pidä -valinnoilla.</p> <p>b Tulosta asiakirjat.</p> <p>Tulostuivatko asiakirjat?</p>	<p>Ongelma on ratkaistu.</p>	<p>Siirry vaiheeseen 2.</p>
<p>Vaihe 2</p> <p>Tulostustyö saattaa sisältää alustusvirheen tai virheellisiä tietoja.</p> <ul style="list-style-type: none"> • Poista tulostustyö ja lähetä se sitten uudelleen. • Jos kyseessä on PDF-tiedosto, luo uusi tiedosto ja tulosta asiakirja. <p>Tulostuivatko asiakirjat?</p>	<p>Ongelma on ratkaistu.</p>	<p>Siirry vaiheeseen 3.</p>

Toimi	Kyllä	Ei
<p>Vaihe 3</p> <p>Jos tulostat Internetistä, tulostin saattaa lukea useita työnimikkeitä päällekkäisinä.</p> <p>Windows-käyttäjät:</p> <p>a Avaa Tulostusmääritykset-valintaikkuna.</p> <p>b Valitse Tulosta ja pidä -valintaikkunassa Säilytä päällekkäiset asiakirjat.</p> <p>c Kirjoita PIN-koodi.</p> <p>d Lähetä tulostustyö uudelleen tulostimeen.</p> <p>Macintosh-käyttäjät:</p> <p>a Tallenna ja anna kullekin työlle eri nimi.</p> <p>b Lähetä työ erikseen.</p> <p>Tulostuivatko asiakirjat?</p>	Ongelma on ratkaistu.	Siirry vaiheeseen 4.
<p>Vaihe 4</p> <p>a Vapauta tulostimen muistia poistamalla pidossa olevia töitä.</p> <p>b Lähetä tulostustyö uudelleen tulostimeen.</p> <p>Tulostuivatko asiakirjat?</p>	Ongelma on ratkaistu.	Siirry vaiheeseen 5.
<p>Vaihe 5</p> <p>a Lisää tulostinmuistia.</p> <p>b Lähetä tulostustyö uudelleen tulostimeen.</p> <p>Tulostuivatko asiakirjat?</p>	Ongelma on ratkaistu.	Ota yhteyttä asiakas-tukeen .

Hidas tulostus

Toimi	Kyllä	Ei
<p>Vaihe 1</p> <p>Varmista, että tulostinkaapeli on liitetty kunnolla tulostimeen ja tietokoneeseen, tulostuspalvelimeen, lisälaitteeseen tai muuhun verkkolaitteeseen.</p> <p>Tulostaako tulostin hitaasti?</p>	Siirry vaiheeseen 2.	Ongelma on ratkaistu.
<p>Vaihe 2</p> <p>a Varmista, että tulostin ei ole säästötilassa tai hiljaisessa tilassa.</p> <ul style="list-style-type: none"> Siirry ohjauspaneelissa kohtaan Asetukset > Laite > Virranhallinta > Säästötila Siirry ohjauspaneelissa kohtaan Asetukset > Laite > Huolto > Määritys-valikko > Laitteen toiminnot > Hiljainen tila <p>Jos tulostinmallissa ei ole kosketusnäyttöä, selaa asetuksia -painikkeella.</p> <p>b Tulosta asiakirja.</p> <p>Tulostaako tulostin hitaasti?</p>	Siirry vaiheeseen 3.	Ongelma on ratkaistu.
<p>Vaihe 3</p> <p>a Määritä tulostustarkkuus käyttöjärjestelmän mukaan joko Tulostusmääritykset- tai Tulostus-valintaikkunassa.</p> <p>b Määritä tarkkuudeksi 4800 CQ.</p> <p>c Tulosta asiakirja.</p> <p>Tulostaako tulostin hitaasti?</p>	Siirry vaiheeseen 4.	Ongelma on ratkaistu.
<p>Vaihe 4</p> <p>a Siirry ohjauspaneelissa kohtaan Asetukset > Tulostus > Laatu > Tulostustarkkuus</p> <p>Jos tulostinmallissa ei ole kosketusnäyttöä, selaa asetuksia -painikkeella.</p> <p>b Määritä tarkkuudeksi 4800 CQ.</p> <p>c Tulosta asiakirja.</p> <p>Tulostaako tulostin hitaasti?</p>	Siirry vaiheeseen 5.	Ongelma on ratkaistu.

Toimi	Kyllä	Ei
<p>Vaihe 5</p> <p>a Määritä paperilaji käyttöjärjestelmän mukaan joko Tulostusmääritykset- tai Tulostus-valintaikkunassa.</p> <p>Huomautuksia:</p> <ul style="list-style-type: none"> • Varmista, että asetus vastaa lisättyä paperia. • Voit muuttaa asetusta myös tulostimen ohjauspaneelista. • Painava paperi tulostuu hitaammin. • Letter-, A4- ja Legal-kokoa pienempi paperi voi tulostua hitaammin. <p>b Tulosta asiakirja.</p> <p>Tulostaako tulostin hitaasti?</p>	Siirry vaiheeseen 6.	Ongelma on ratkaistu.
<p>Vaihe 6</p> <p>a Varmista, että tulostimen tulostusmateriaalin laatu- ja painoasetukset vastaavat lisättävää paperia.</p> <p>Siirry ohjauspaneelissa kohtaan</p> <p>Asetukset > Paperi > Materiaalimääritykset > Materiaalilajit</p> <p>Jos tulostinmallissa ei ole kosketusnäyttöä, selaa asetuksia -painikkeella.</p> <p>Huomautus: Karkea ja painava paperi voi tulostua hitaammin.</p> <p>b Tulosta asiakirja.</p> <p>Tulostaako tulostin hitaasti?</p>	Siirry vaiheeseen 7.	Ongelma on ratkaistu.
<p>Vaihe 7</p> <p>Poista pidossa olevat työt.</p> <p>Tulostaako tulostin hitaasti?</p>	Siirry vaiheeseen 8.	Ongelma on ratkaistu.
<p>Vaihe 8</p> <p>a Varmista, että tulostin ei kuumene liikaa.</p> <p>Huomautuksia:</p> <ul style="list-style-type: none"> • Anna tulostimen jäähtyä pitkän tulostustyön jälkeen. • Huomioi tulostimen käyttöympäristön suositeltu lämpötila. Lisätietoja on kohdassa "Tulostimen paikan valitseminen" sivulla 10. <p>b Tulosta asiakirja.</p> <p>Tulostaako tulostin hitaasti?</p>	Siirry vaiheeseen 9.	Ongelma on ratkaistu.
<p>Vaihe 9</p> <p>a Lisää tulostinmuistia.</p> <p>b Tulosta asiakirja.</p> <p>Tulostaako tulostin hitaasti?</p>	Ota yhteyttä asiakastuki .	Ongelma on ratkaistu.

Tulostustyöt eivät tulostu

Toimi	Kyllä	Ei
<p>Vaihe 1</p> <p>a Avaa tulostusvalintaikkuna siinä asiakirjassa, jonka yrität tulostaa, ja varmista, että oikea tulostin on valittu.</p> <p>b Tulosta asiakirja.</p> <p>Tulostuiko asiakirja?</p>	Ongelma on ratkaistu.	Siirry vaiheeseen 2.
<p>Vaihe 2</p> <p>a Tarkista, että tulostimeen on kytketty virta.</p> <p>b Ratkaise näyttöön avautuvat virheilmoitukset.</p> <p>c Tulosta asiakirja.</p> <p>Tulostuiko asiakirja?</p>	Ongelma on ratkaistu.	Siirry vaiheeseen 3.
<p>Vaihe 3</p> <p>a Varmista, että portit toimivat ja että kaapelit on liitetty pitävästi tietokoneeseen ja tulostimeen.</p> <p>Lisätietoja on tulostimen asennusohjeissa.</p> <p>b Tulosta asiakirja.</p> <p>Tulostuiko asiakirja?</p>	Ongelma on ratkaistu.	Siirry vaiheeseen 4.
<p>Vaihe 4</p> <p>a Sammuta tulostin, odota noin 10 sekuntia ja käynnistä tulostin uudelleen.</p> <p>b Tulosta asiakirja.</p> <p>Tulostuiko asiakirja?</p>	Ongelma on ratkaistu.	Siirry vaiheeseen 5.
<p>Vaihe 5</p> <p>a Poista tulostinohjain ja asenna se sitten uudelleen.</p> <p>b Tulosta asiakirja.</p> <p>Tulostuiko asiakirja?</p>	Ongelma on ratkaistu.	Ota yhteyttä asiakastuki .

Tulostin ei vastaa

Toimi	Kyllä	Ei
<p>Vaihe 1 Tarkista, että virtajohto on liitetty pistorasiaan.</p> <p> HUOMIO – TAPATURMAN MAHDOLLISUUS: Tulipalo- tai sähköiskuriskin välttämiseksi liitä virtajohto suoraan asianmukaiseen maadoitettuun sähköpistokkeeseen, joka on lähellä ja helposti saatavilla.</p> <p>Vastaako tulostin?</p>	Ongelma on ratkaistu.	Siirry vaiheeseen 2.
<p>Vaihe 2 Tarkista, onko pistorasian virta katkaistu kytkimellä tai katkaisimella.</p> <p>Onko pistorasian virta katkaistu kytkimellä tai katkaisimella?</p>	Kytke virta kytkimellä tai palauta katkaisin.	Siirry vaiheeseen 3.
<p>Vaihe 3 Tarkista, että tulostimeen on kytketty virta.</p> <p>Onko tulostimeen kytketty virta?</p>	Siirry vaiheeseen 4.	Kytke tulostimeen virta.
<p>Vaihe 4 Tarkista, onko tulostin lepo- tai horrostilassa.</p> <p>Onko tulostin lepo- tai horrostilassa?</p>	Herätä tulostin painamalla virtapainiketta.	Siirry vaiheeseen 5.
<p>Vaihe 5 Varmista, että kaapelit, joilla tulostin ja tietokone on liitetty toisiinsa, on liitetty oikeisiin portteihin.</p> <p>Onko kaapelit liitetty oikeisiin portteihin?</p>	Siirry vaiheeseen 6.	Liitä kaapelit oikeisiin portteihin.
<p>Vaihe 6 Katkaise tulostimesta virta, asenna lisävarusteet ja kytke tulostimeen virta.</p> <p>Lisätietoja on lisälaitteen käyttöohjeessa.</p> <p>Vastaako tulostin?</p>	Ongelma on ratkaistu.	Siirry vaiheeseen 7.
<p>Vaihe 7 Asenna oikea tulostinohjain.</p> <p>Vastaako tulostin?</p>	Ongelma on ratkaistu.	Siirry vaiheeseen 8.
<p>Vaihe 8 Sammuta tulostin, odota noin 10 sekuntia ja käynnistä tulostin uudelleen.</p> <p>Vastaako tulostin?</p>	Ongelma on ratkaistu.	Ota yhteyttä asiakastuki .

Työ tulostuu väärästä lokerosta tai väärälle paperille tai erikoismateriaalille.

Toimi	Kyllä	Ei
<p>Vaihe 1</p> <p>a Tarkista, että tulostus tapahtuu oikealle paperityypille.</p> <p>b Tulosta asiakirja.</p> <p>Onko asiakirja tulostettu oikealle paperityypille?</p>	Siirry vaiheeseen 2.	Lisää laitteeseen oikeankokoista ja -tyyppistä paperia.
<p>Vaihe 2</p> <p>a Määritä paperikoko ja -laji käyttöjärjestelmän mukaan joko Tulostusasetukset- tai Tulostus-valintaikkunassa.</p> <p>Huomautus: Voit muuttaa näitä asetuksia myös tulostimen ohjauspaneelista. Siirry kohtaan</p> <p>Asetukset > Paperi > Lokeromääritys > Paperikoko/-laji</p> <p>Jos tulostinmallissa ei ole kosketusnäyttöä, selaa asetuksia -painikkeella.</p> <p>b Varmista, että asetukset vastaavat lisättyä paperia.</p> <p>c Tulosta asiakirja.</p> <p>Onko asiakirja tulostettu oikealle paperityypille?</p>	Ongelma on ratkaistu.	Siirry vaiheeseen 3.
<p>Vaihe 3</p> <p>a Tarkista, onko lokerot linkitetty.</p> <p>Lisätietoja on kohdassa "Lokeroiden yhdistäminen" sivulla 30.</p> <p>b Tulosta asiakirja.</p> <p>Onko asiakirja tulostettu oikeasta lokerosta?</p>	Ongelma on ratkaistu.	Ota yhteyttä asiakastuki .

Väriinlaatuongelmat

Väriaineen tummuuden säätäminen

- 1 Siirry ohjauspaneelissa kohtaan

Asetukset > Tulostus > Laatu > Väriaineen tummuus

Jos tulostimessa ei ole kosketusnäyttöä, voit selata asetuksia keella.

- 2 Säädä asetusta.

- 3 Ota muutokset käyttöön.

Tulosteen värien muokkaaminen

Jos tulostimessa ei ole kosketusnäyttöä, voit selata asetuksia  keella.

1 Siirry ohjauspaneelissa kohtaan

Asetukset > Tulosta > Laatu > Kuvankäsittelyn lisäasetukset > Värinkorjaus

2 Valitse Värinkorjaus-valikosta **Manuaalinen > Värinkorjauksen sisältö**.

3 Valitse sopiva värinmuuntoasetus.

Kohteen tyyppi	Värinmuuntotaulukot
RGB Image RGB Text RGB Graphics	<ul style="list-style-type: none"> • Kirkas: tuottaa tavallista kirkkaammat ja kylläisemmät värit, voidaan käyttää kaikkien tulevien värimuotojen yhteydessä. • sRGB-näyttö: tuottaa värit, jotka muistuttavat tietokoneen näytön värejä. Mustan värin käyttö on optimoitu valokuvien tulostusta varten. • Näyttö – Tod. musta: tuottaa värit, jotka muistuttavat tietokoneen näytön värejä. Tämä asetus luo kaikki neutraalit harmaasävyt ainoastaan mustalla musteella. • Tarkka sRGB: tuottaa erityisen värikylläiset värit sRGB-näyttö-värinkorjauksen yhteydessä. Mustan väriaineen käyttö on optimoitu yritysgrafiikan tulostamista varten. • Ei käytössä
CMYK Image CMYK Text CMYK Graphics	<ul style="list-style-type: none"> • US CMYK: tulostin käyttää värinmuuntotaulukkoa, joka jäljittelee SWOP (Specifications for Web Offset Publishing) -väritulostusta. • Euro CMYK: tulostin käyttää värinmuuntotaulukkoa, joka jäljittelee EuroScale-väritulostusta. • Tarkka CMYK: tulostaa värit täyteläisinä käytettäessä US CMYK -värinmuuntotaulukkoa. • Ei käytössä

Väritulostuksen usein kysytyjä kysymyksiä

Mikä on RGB-väri?

RGB-väri on värien kuvausmenetelmä, joka osoittaa, kuinka paljon punaista, vihreää ja sinistä käytetään tietyn värin tuottamiseen. Punaista, vihreää ja sinistä valoa voidaan sekoittaa erisuuruisina määrinä, jolloin saadaan aikaan suuri määrä luonnossa esiintyviä värejä. Tietokoneiden näytöt, skannerit ja digitaaliset kamerat käyttävät tätä menetelmää värien näyttämiseen.

Mikä on CMYK-väri?

CMYK-väri on värien kuvausmenetelmä, joka osoittaa, kuinka paljon syaania, magentaa, keltaista ja mustaa käytetään tietyn värin tuottamiseen. Syaania, magentaa, keltaista ja mustaa mustetta tai väriainetta voidaan tulostaa erisuuruisina määrinä, jolloin saadaan aikaan suuri määrä luonnossa esiintyviä värejä. Painokoneet, mustesuihkutulostimet ja laserväritulostimet tuottavat värit tällä tavalla.

Miten väri määritetään tulostettavassa asiakirjassa?

Sovelluksissa asiakirjan värit määritetään ja muokataan käyttämällä RGB- tai CMYK-väriyhdistelmiä. Lisätietoja on sovelluksen ohjeessa.

Miten tulostin tietää, mitä väriä sen on tulostettava?

Tulostettaessa asiakirjaa jokaisen objektin tyyppiä ja väriä koskeva tieto lähetetään tulostimeen ja se kulkee värinmuuntotaulukoiden kautta. Väri muunnetaan sopiviksi määriksi syaania, magentaa, keltaista ja mustaa väriainetta, joita tarvitaan halutun värin tuottamiseen. Objektityyppitiedot määrittävät värinmuuntotaulukoiden käytön. Voidaan esimerkiksi käyttää yhtä värinmuuntotaulukkoa tekstiin ja jotain toista värinmuuntotaulukkoa valokuviin.

Mitä on manuaalinen värinkorjaus?

Kun manuaalinen värinkorjaus on käytössä, tulostin käsittelee kohteita käyttäjän valitsemien värinmuuntotaulukoiden avulla. Manuaaliset värinkorjausasetukset määräytyvät tulostuskohteen tyyhin mukaan (teksti, grafiikka tai kuvat). Ne määräytyvät myös sen mukaan, miten kohteen väri on määritetty sovelluksessa (RGB- tai CMYK-yhdistelmät). Tietoja eri värinmuuntotaulukon käyttämisestä manuaalisesti on kohdassa "[Tulosteen värien muokkaaminen](#)" sivulla 153.

Jos sovellus ei määritä värejä RGB- tai CMYK-yhdistelmillä, manuaalisesta värinkorjauksesta ei ole hyötyä. Siitä ei ole hyötyä myöskään, jos värien säätöä hallitaan sovelluksen tai tietokoneen käyttöjärjestelmän avulla. Useimmissa tapauksissa Värinkorjausasetuksen määrittäminen automaattiseksi luo asiakirjaan halutunlaiset värit.

Miten saan jonkin tietyn värin (esimerkiksi yrityksen logon värin) vastaamaan tulostimen tulostamaa väriä?

Tulostimen Laatu-valikossa on valittavissa yhdeksän värinäytesarjaa. Sarjat ovat käytettävissä myös upotetun Web-palvelimen Värinäytteet-sivulla. Valitsemalla esimerkisarja voidaan tulostaa useita sivuja, jotka koostuvat sadoista värillisistä ruuduista. Jokaisessa ruudussa on CMYK- tai RGB-yhdistelmä valitun taulukon mukaan. Kussakin ruudussa tarkasteltavana oleva väri on saatu aikaan siten, että ruudun kohdalla oleva CMYK- tai RGB-yhdistelmä on viety valitun värinmuuntotaulukon läpi.



Tutkimalla värinäytesarjoja voidaan määrittää, minkä ruudun väri on lähimpänä haluttua väriä. Ruudun kohdalla olevaa väriyhdistelmää voidaan sitten käyttää objektin värin muuntamiseen sovellusohjelmassa. Lisätietoja on sovelluksen ohjeessa. Manuaalinen värinkorjaus -asetus voi olla tarpeen, jotta valittua värinmuuntotaulukkoa voidaan käyttää objektille.

Tietyn värin etsintäongelman ratkaisemisessa käytettävät värinäytesarjat määräytyvät

- käytettävän Värinkorjaus-asetuksen (Automaattinen, Ei käytössä tai Manuaalinen) mukaan
- tulostustyön tyyhin (teksti, grafiikka tai kuvat) mukaan sekä
- sen mukaan, mitä väriyhdistelmäasetusta sovellusohjelma käyttää (RGB- tai CMYK-yhdistelmät).

Jos sovellus ei määritä värejä RGB- tai CMYK-yhdistelmillä, värinäytesivuista ei ole hyötyä. Lisäksi jotkin sovellukset säätävät sovelluksessa määritetyt RGB- tai CMYK-yhdistelmät värienhallinnan kautta. Näissä tapauksissa tulostusväri ei aina vastaa tarkasti värinäytesivujen väriä.

Tuloste näyttää sävytetyltä

Toimi	Kyllä	Ei
<p>Vaihe 1 Käytä Värinsäätö-toimintoa.</p> <p>a Siirry ohjauspaneelissa kohtaan Asetukset > Tulosta > Laatu > Kuvankäsittelyn lisäasetukset > Värinsäätö</p> <p>Jos tulostimessa ei ole kosketusnäyttöä, voit selata asetuksia  keulla.</p> <p>b Tulosta asiakirja.</p> <p>Näyttääkö tuloste sävytetyltä?</p>	Siirry vaiheeseen 2.	Ongelma on ratkaistu.
<p>Vaihe 2 a Siirry ohjauspaneelissa kohtaan Asetukset > Tulosta > Laatu > Kuvankäsittelyn lisäasetukset > Väritasapaino</p> <p>Jos tulostimessa ei ole kosketusnäyttöä, voit selata asetuksia  keulla.</p> <p>b Säädä asetuksia. c Tulosta asiakirja.</p> <p>Näyttääkö tuloste sävytetyltä?</p>	Ota yhteyttä asiakastuki .	Ongelma on ratkaistu.

Yhteyden ottaminen asiakastukeen

Tarkista seuraavat tiedot, ennen kuin otat yhteyttä asiakaspalveluun:

- Tulostimen ongelma
- Virheilmoitus
- Tulostimen malli ja sarjanumero

Siirry osoitteeseen <http://support.lexmark.com>, jossa voit käyttää sähköposti- ja chat-tukea tai selailta oppaita, tukiasiakirjoja, ohjaimia ja muita ladattavia kohteita.

Tekninen tuki on käytettävissä myös puhelimitse. Yhdysvalloissa tai Kanadassa numero on 1-800-539-6275. Siirry muissa maissa osoitteeseen <http://support.lexmark.com>.

Päivittäminen ja siirtyminen

Laitteisto

Käytettävissä olevat sisäiset lisälaitteet

- Flash-muisti
- Fonttikortit
- Laiteohjelmistokortit
 - Lomakkeet ja viivakoodi
 - PRESCRIBE
- Tulostimen kiintolevy

Huomautus: Tietyt asetukset ovat käytettävissä vain tietyissä tulostinmalleissa. Kysy lisätietoja tulostimen ostopaikasta.

Pääsy emolevylle

 **HUOMIO – SÄHKÖISKUN VAARA:** Jos käsittelet emolevyä tai asennat lisävarusteita tai muistilaitteita tulostimen käyttöönoton jälkeen, sähköiskuvaaran välttämiseksi katkaise tulostimesta virta ja irrota virtajohto pistorasiasta ennen toimenpiteiden tekemistä. Jos tulostimeen on liitetty muita laitteita, katkaise niistäkin virta ja irrota niistä kaikki tulostimeen kytketyt kaapelit.

- 1 Katkaise virta tulostimesta.
- 2 Irrota virtajohto ensin pistorasiasta ja sitten tulostimesta.
- 3 Avaa emolevyn kansi tasapäisellä ruuvitaltalla.

Varoitus – vauriot mahdollisia: Staattinen sähkö vahingoittaa helposti emolevyn elektronisia osia. Kosketa jotakin tulostimen metalliosaa, ennen kuin kosketat emolevyn elektronisia osia tai liittimiä.

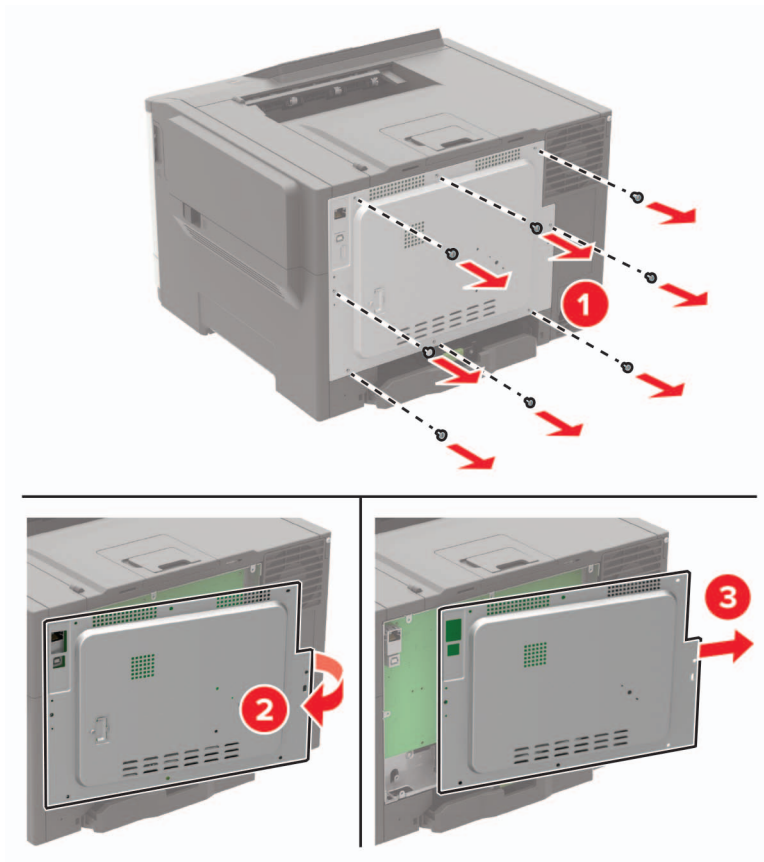

4 Kiinnitä tulostimen kansi.

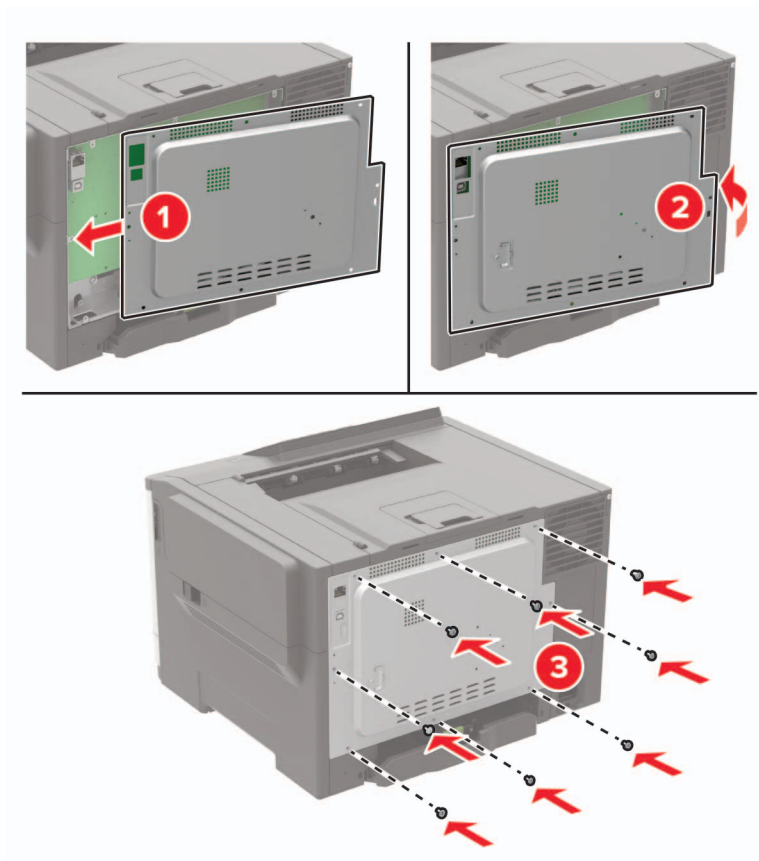

5 Liitä virtajohto ensin tulostimeen ja sitten pistorasiaan.

⚠ HUOMIO – TAPATURMAN MAHDOLLISUUS: Tulipalo- tai sähköiskuriskin välttämiseksi liitä virtajohto suoraan asianmukaiseen maadoitettuun sähköpistokkeeseen, joka on lähellä ja helposti saatavilla.

6 Kytke tulostimeen virta.

Tulostimen kiintolevyn asentaminen

⚠ HUOMIO – SÄHKÖISKUN VAARA: Jos käsittelet emolevyä tai asennat lisävarusteita tai muistilaitteita tulostimen käyttöönoton jälkeen, sähköiskuvaaran välttämiseksi katkaise tulostimesta virta ja irrota virtajohto pistorasiasta ennen toimenpiteiden tekemistä. Jos tulostimeen on liitetty muita laitteita, katkaise niistäkin virta ja irrota niistä kaikki tulostimeen kytketyt kaapelit.

- 1 Katkaise virta tulostimesta.
- 2 Irrota virtajohto ensin pistorasiasta ja sitten tulostimesta.
- 3 Avaa emolevyn kansi tasapaisella ruuvitaltalla.

Varoitus – vauriot mahdollisia: Staattinen sähkö vahingoittaa helposti emolevyn elektronisia osia. Kosketa jotain tulostimen metalliosaa, ennen kuin kosketat emolevyn osia tai liittimiä.

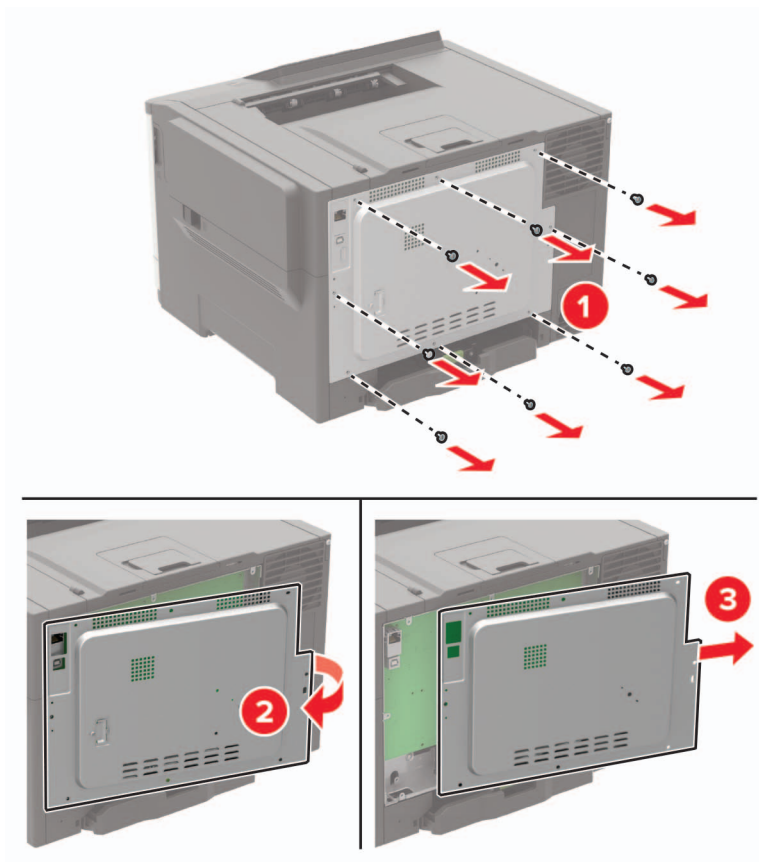

4 Poista tulostimen kiintolevy pakkauksestaan.

5 Kiinnitä kiintolevy ja liitä kiintolevyn kaapeli emolevyyn.

Varoitus – vauriot mahdollisia: Älä kosketa tai paina kiintolevyn keskiosaa.

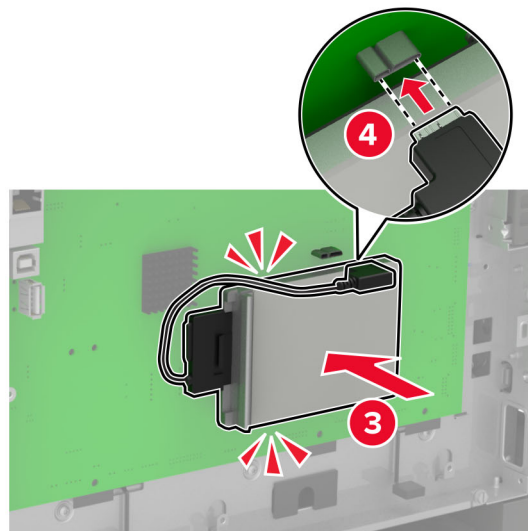
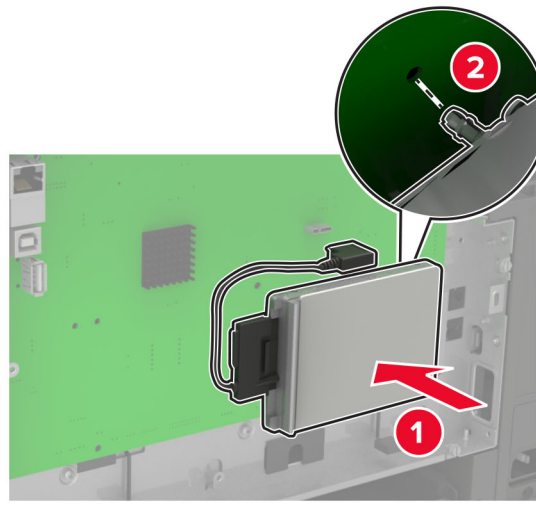

6 Kiinnitä tulostimen kansi.

7 Liitä virtajohto ensin tulostimeen ja sitten pistorasiaan.

⚠ HUOMIO – TAPATURMAN MAHDOLLISUUS: Tulipalo- tai sähköiskuriskin välttämiseksi liitä virtajohto suoraan asianmukaiseen maadoitettuun sähköpistokkeeseen, joka on lähellä ja helposti saatavilla.

8 Kytke tulostimeen virta.

Lisälokeroiden asentaminen

Huomautus: Tulostinmallin mukaan voit asentaa 650 arkin kaksoislokeron tai sekä 650 arkin kaksoislokeron että 550 arkin lokeron.

⚠ HUOMIO – SÄHKÖISKUN VAARA: Jos käsittelet emolevyä tai asennat lisävarusteita tai muistilaitteita tulostimen käyttöönoton jälkeen, sähköiskuvaaran välttämiseksi katkaise tulostimesta virta ja irrota virtajohto pistorasiasta ennen toimenpiteiden tekemistä. Jos tulostimeen on liitetty muita laitteita, katkaise niistäkin virta ja irrota niistä kaikki tulostimeen kytketyt kaapelit.

- 1 Katkaise virta tulostimesta.
- 2 Irrota virtajohto ensin pistorasiasta ja sitten tulostimesta.
- 3 Poista lisälokero pakkauksesta ja poista sitten pakkausmateriaali.
- 4 Kohdista tulostin valinnaisen lokeron kanssa ja laske tulostin paikalleen.

⚠ HUOMIO – TAPATURMAN MAHDOLLISUUS: Jos tulostin painaa yli 18 kg, sen turvallinen siirtäminen edellyttää kahta tai useampaa asiantuntevaa henkilöä.



Huomautus: Jos asennat molemmat valinnaiset lokerot, aseta 550 arkin lokero 650 arkin lokeron alle.

- 5 Liitä virtajohto ensin tulostimeen ja sitten pistorasiaan.

⚠ HUOMIO – TAPATURMAN MAHDOLLISUUS: Tulipalo- tai sähköiskuriskin välttämiseksi liitä virtajohto suoraan asianmukaiseen maadoitettuun sähköpistokkeeseen, joka on lähellä ja helposti saatavilla.

- 6 Kytke tulostimeen virta.

Lisää lokero tulostinohjaimen, jotta se on käytettävissä tulostustöissä. Lisätietoja on kohdassa ["Tulostinohjaimen käytettävissä olevien lisävarusteiden lisääminen" sivulla 162.](#)

Ohjelmisto

Tulostinohjelmiston asentaminen

- 1 Hanki ohjelmiston asennuspaketti.
 - Tulostimen mukana toimitetulla Ohjelmistot-levyllä.
 - Siirry osoitteeseen <http://support.lexmark.com> ja valitse tulostin ja käyttöjärjestelmä.
- 2 Käynnistä asennusohjelma ja seuraa tietokoneen näytön ohjeita.
- 3 Macintosh-käyttäjät: lisää tulostin.

Huomautus: Katso tulostimen IP-osoite Verkko/Portit-valikon TCP/IP-osiosta.

Tulostinohjaimen käytettävissä olevien lisävarusteiden lisääminen

Windows-käyttäjät:

- 1 Avaa Tulostimet-kansio.
- 2 Valitse päivitettävä tulostin ja tee jompikumpi seuraavista:
 - Windows 7 tai uudempi: valitse **Tulostimen ominaisuudet**.
 - Vanhemmat versiot: valitse **Ominaisuudet**.
- 3 Siirry Määritykset-välilehteen ja valitse **Päivitä nyt – Kysy tulostimelta**.
- 4 Ota muutokset käyttöön.

Macintosh-käyttäjät:

- 1 Etsi Omenavalikon Järjestelmäasetuksista tulostin ja valitse **Lisävarusteet ja tarvikkeet**.
- 2 Siirry lisävarusteiden luetteloon ja lisää asennetut lisävarusteet.
- 3 Ota muutokset käyttöön.

Laiteohjelma

Määrittystiedoston vieminen tai tuominen

Voit viedä tulostimen määrittämissä asetukset tekstitiedostoon, josta asetukset voidaan tuoda muihin tulostimiin.

- 1 Avaa selain ja kirjoita tulostimen IP-osoite selaimen osoitekenttään.

Huomautuksia:

- Tulostimen IP-osoite näkyy sen tulostimen päänäytössä. IP-osoite on neljä pisteillä erotettua numerosarjaa, kuten 123.123.123.123.
- Jos käytät välityspalvelinta, poista se tilapäisesti käytöstä, jotta verkkosivu latautuu oikein.

- 2 Määrittystiedoston vieminen tai tuominen yhdessä tai useassa sovelluksessa.

Yksi sovellus

- a** Valitse Embedded Web Server -palvelimessa **Sovellukset** > haluamasi sovellus > **Määritä**.
- b** Valitse **Vie** tai **Tuo**.

Monta sovellusta

- a** Valitse Embedded Web Server -palvelimessa **Vie määriytokset** tai **Tuo määriytokset**.
- b** Noudata näytön ohjeita.

Laiteohjelman päivittäminen

Joidenkin sovellusten moitteeton toiminta vaatii laiteohjelman vähimmäistason.

Lisätietoja laiteohjelman päivittämisestä antaa Lexmarkin edustaja.

- 1** Valitse Embedded Web Server -palvelimessa **Asetukset** > **Laite** > **Päivitä laiteohjelma**.
- 2** Etsi tarvittava flash-tiedosto.
- 3** Ota muutokset käyttöön.

Tiedotteet

Tuotetiedot

Tuotteen nimi:

Lexmark C2240; Lexmark C2325dw; Lexmark C2425dw; Lexmark C2535dw; Lexmark CS421dn; Lexmark CS521dn; Lexmark CS622de

Laitteen tyyppi:

5029

Malli(t):

038, 230, 238, 430, 438, 636, 696

Painosta koskeva tiedote

Heinäkuu 2018

Seuraava kappale ei koske maita, joissa vastaavanlaiset sopimusehdot ovat ristiriidassa paikallisen lain kanssa: LEXMARK INTERNATIONAL, INC. ON TUOTTANUT TÄMÄN JULKAISUN SELLAISENA KUIN SE ON, ILMAN TAKUITA, MUKAAN LUKIEN MUTTA RAJOITTAMATTA KAUPAN EHTOJEN TAI TIETTYYN KÄYTTÖÖN SOPIVUUDEN TAKUUEHDOT. Tämä kohta ei välttämättä koske sinua, sillä joissakin valtioissa ei sallita julkilausuman kieltämistä tai tiettyjen toimitusten välillisiä takuita.

Tämä julkaisu voi sisältää teknisiä epätarkkuuksia tai painovirheitä. Julkaisun tietoihin tehdään säännöllisin väliajoin muutoksia, jotka sisällytetään tuotteen myöhempiin versioihin. Tuotteisiin tai ohjelmiin voidaan tehdä parannuksia tai muutoksia milloin tahansa.

Tämän tuotteen viittaukset muihin tuotteisiin, ohjelmiin tai palveluihin eivät tarkoita sitä, että valmistaja takaa näiden olevan saatavilla kaikissa maissa, joissa valmistaja toimii. Viittaukset eri tuotteisiin, ohjelmiin tai palveluihin eivät tarkoita, että ainoastaan kyseistä tuotetta, ohjelmaa tai palvelua voidaan käyttää. Mitä tahansa toiminnallisesti vastaavaa tuotetta, ohjelmaa tai palvelua, joka ei loukkaa mitään olemassa olevaa aineetonta oikeutta, voidaan käyttää mainitun tuotteen, ohjelman tai palvelun sijaan. Toiminnan arvioiminen ja varmentaminen käytettäessä muita kuin valmistajan suosittelemia muita tuotteita, ohjelmia tai palveluita ovat pelkästään käyttäjän vastuulla.

Lexmarkin teknistä tukea saa osoitteesta <http://support.lexmark.com>.

Lisätietoja tarvikkeista ja ladattavista tiedostoista saa osoitteesta www.lexmark.com.

© 2018 Lexmark International, Inc.

Kaikki oikeudet pidätetään.

Tavaramerkit

Lexmark ja Lexmark-logo ovat Lexmark International, Inc:n tavaramerkkejä tai rekisteröityjä tavaramerkkejä Yhdysvalloissa ja/tai muissa maissa.

Google Cloud Print ja Google Chrome ovat Google Inc:n tavaramerkkejä.

Macintosh, Mac-logo ja Safari ovat Apple Inc:n tavaramerkkejä.

Microsoft, Windows, Internet Explorer ja Microsoft Edge ovat Microsoftin yritysryhmän rekisteröityjä tavaramerkkejä tai tavaramerkkejä Yhdysvalloissa ja/tai muissa maissa.

Mopria®, Mopria®-logo ja Mopria® Alliance -logo ovat Mopria Alliance, Inc:n rekisteröityjä tavaramerkkejä ja palvelumerkkejä Yhdysvalloissa ja muissa maissa. Luvaton käyttö on ehdottomasti kielletty.

PCL® on Hewlett-Packard Companyn rekisteröity tavaramerkki. PCL on joukko Hewlett-Packard Companyn määrittelemiä tulostimen ohjainkomentoja (kieli) ja toimintoja, joita yhtiö käyttää tulostintuotteissaan. Tämä tulostin on tarkoitettu yhteensopivaksi PCL-kielen kanssa. Tämä tarkoittaa, että tulostin tunnistaa eri sovellusohjelmien käyttämät PCL-komennot ja emuloi niitä vastaavia toimintoja.

PostScript on Adobe Systems Incorporatedin rekisteröity tavaramerkki Yhdysvalloissa ja/tai muissa maissa.

Muut tavaramerkit ovat niiden omistajien omaisuutta.

AirPrint ja AirPrint-logo ovat Apple, Inc:in tavaramerkkejä.

Käyttöoikeustiedote

Kaikki tähän tuotteeseen liittyvät käyttöoikeustiedotteet ovat tarkasteltavissa asennusohjelma-CD-levyn hakemistossa\NOTICES.

Emissiotaso

Seuraavat mittaukset on suoritettu ISO 7779 -standardin mukaisesti ja ilmoitettu ISO 9296 -standardin mukaisesti.

Huomautus: Jotkin tilat eivät ehkä koske tätä tuotetta.

Keskimääräinen äänenpaine yhden metrin etäisyydellä, dBA	
Tulostaminen	50
Valmis	16

Arvot voivat muuttua. Katso nykyiset arvot osoitteesta www.lexmark.com.

Sähkö- ja elektroniikkaromudirektiivi (SER)



WEEE-logo viittaa erityisiin sähkölaitteiden kierrätysohjelmiin ja toimintatapoihin EU-maissa. Suosittelemme tuotteidemme kierrätystä.

Lisätietoja kierrätysvaihtoehdoista on Lexmarkin Web-sivustossa osoitteessa www.lexmark.com. Sieltä saat paikallisen myyntiedustajan puhelinnumeron.

Laitteen hävittäminen

Älä hävitä tulostinta tai sen tarvikkeita talousjätteen mukana. Pyydä paikallisilta viranomaisilta lisätietoja hävitys- ja kierrätysvaihtoehdoista.

Staattista sähköä koskeva tiedote



Tämä symboli osoittaa osat, jotka ovat herkkiä staattiselle sähkölle. Älä kosketa näiden symbolien lähellä olevia alueita koskettamatta ensin toisaalla olevaa metallipintaa.

Estä sähköstaattisen purkauksen aiheuttama vahinko huoltotehtävien, esimerkiksi paperitukosten poistamisen tai tarvikkeiden vaihtamisen, aikana koskettamalla tulostimen metallikehystä ennen kuin avaat tai kosketat tulostimen sisäosia, vaikka symbolia ei olisikaan.

ENERGY STAR

Mikä tahansa Lexmark-tuote, jonka kuoressa tai käynnistysruudussa on ENERGY STAR -tunnus, täyttää Lexmarkin toimittamassa kokoonpanossa sertifioidusti Yhdysvaltain ympäristönsuojelutoimiston (Environmental Protection Agency, EPA) vaatimukset.



Lämpötilatiedot

Säilytyslämpötila ja suhteellinen kosteus	10–32,2 °C (50–90 °F) ja suhteellinen kosteus 15–80 % RH
Tulostimen/värikasetin/kuvayksikön pitkäaikainen säilytys ¹	15,3–32,2 °C (60–90 °F) ja suhteellinen kosteus 8–80 % RH Enimmäismärkälämpötila: 22,8 °C Ei-tiivistyvä ympäristö
Tulostimen/värikasetin/kuvayksikön lyhytaikainen kuljetus	-40–43,3 °C (-40–110 °F)

¹ Tarvikkeiden varastointiaika on noin 2 vuotta. Tämä perustuu normaaliin toimistoympäristöön lämpötilassa 22 °C ja 45 %:n kosteuteen.

² Märkälämpötila määritetään ilman lämpötilan ja suhteellisen kosteuden mukaan.

Laserilmoitus

Tämä tulostin on sertifioitu Yhdysvalloissa DHHS 21 CFR, Chapter I, Subchapter J -standardin mukaiseksi luokan I (1) -lasertuotteeksi ja muualla IEC 60825-1:2014 -standardin mukaiseksi luokan I lasertuotteeksi.

Luokan I lasertuotteita ei pidetä haitallisina. Tulostimen sisällä on luokan IIIb (3b) AlGaInP -laser, jonka nimellisteho on 15 mW, joka toimii 650–670 nanometrin aallonpituuksilla ja joka on suljettu tulostuspäähän, jota käyttäjä ei voi huoltaa. Laserjärjestelmä ja tulostin ovat rakenteeltaan sellaisia, että käyttäjä ei joudu alttiiksi luokkaa 1 suuremmalle säteilylle normaalin käytön, ylläpidon tai huollon aikana.

LUOKAN 1 LASERLAITE

VAROITUS! Laitteen käyttäminen muulla kuin tässä käyttöohjeessa mainitulla tavalla saattaa altistaa käyttäjän turvallisuusluokan 1 ylittävälle näkymättömälle lasersäteilylle.

KLASS 1 LASER APPARAT

VARNING! Om apparaten används på annat sätt än i denna bruksanvisning specificerats, kan användaren utsättas för osynlig laserstrålning, som överskrider gränsen för laserklass 1.

Virrankulutus

Tuotteen virrankulutus

Laitteen virrankulutus näkyy seuraavassa taulukossa.

Huomautus: Jotkin tilat eivät ehkä koske tätä tuotetta.

Tila	Kuvaus	Virrankulutus (wattia)
Tulostaminen	Tulostin tuottaa paperikopioita sähköisen tulotiedon perusteella.	Yksipuolinen: 400 (C2325, C2425, CS421); 530 (CS521); 570 (C2240, CS622) Kaksipuolinen: 275 (C2325); 280 (C2425, CS421); 360 (CS521); 380 (C2240, CS622)
Kopioi	Laite tuottaa paperikopioita paperiasiakirjoista.	-
Skannaa	Laite skannaa paperiasiakirjoja.	-
Valmis	Laite odottaa tulostustyötä.	32,5 (C2325); 35,5 (C2425, CS421); 37,0 (C2240, CS521, CS622)
Lepotila	Laite on ylätason virransäästötilassa.	1,3 (CS521); 1,4 (C2325, C2435, CS421); 1,5 (C2240, CS622)
Säästö	Laite on alatasen virransäästötilassa.	0,2
Ei käytössä	Laite on kytketty pistorasiaan, mutta virta on katkaistu.	0,2

Taulukon virrankulutusluvut ovat pitkien ajanjaksojen keskimääräisiä arvoja. Hetkittäiset virrankulutushuiput voivat olla huomattavasti keskitasoa korkeampia.

Arvot voivat muuttua. Katso nykyiset arvot osoitteesta www.lexmark.com.

Lepotila

Tähän tuotteeseen on suunniteltu *lepotila*-niminen virransäästötila. Lepotila säästää energiaa alentamalla virrankulutusta niinä aikoina, kun laitetta ei käytetä. Lepotila käynnistyy automaattisesti, kun tuotetta ei käytetä tiettyyn aikaan. Tätä toimintoa kutsutaan *lepotilan aikakatkaisuksi*.

Lepotilan oletusasetus tässä tuotteessa (minuuttia):	15
--	----

Lepotilan aikakatkaisuksi voi valita määritysvalikoista 1–120 minuuttia. Lepotilan aikakatkaisun asettaminen alhaiseksi alentaa energiankulutusta, mutta se voi pidentää laitteen reagointiaikaa. Lepotilan aikakatkaisun asettaminen suureksi pitää reagointiajan nopeana, mutta energiaa kuluu tällöin enemmän.

Horrostila

Tässä tuotteessa on erittäin vähän virtaa kuluttava käyttötila, jota kutsutaan *horrostilaksi*. Kun laite on horrostilassa, muista järjestelmistä ja laitteista katkaistaan virta turvallisesti.

Horrostilaan voidaan siirtyä jollakin seuraavista tavoista:

- horrostilan aikakatkaisun avulla
- ajastettujen virransäästötilojen avulla

Tämän tuotteen oletusasetus kaikissa maissa ja kaikilla alueilla on Säästötilan aikakatkaisu.	3 pv
---	------

Aikaa, jonka tulostin odottaa työn tulostamisen jälkeen ennen horrostilaan siirtymistä, voidaan muuttaa yhden tunnin ja yhden kuukauden välillä.

Virrankatkaisutila

Jos laitteessa on valmiustila, jossa virtaa kuluu jonkin verran, voit katkaista virrankulutuksen kokonaan irrottamalla laitteen virtajohdon pistorasiasta.

Virran kokonaiskulutus

Joskus voi olla tarpeellista arvioida laitteen kokonaisvirrankulutus. Koska virrankulutusluvut ilmaistaan virtayksikkö watteina, kokonaisvirrankulutus lasketaan kertomalla virrankulutus sillä aikamäärällä, jonka verran laitetta on käytetty kussakin tilassa. Laitteen kokonaisvirrankulutus on tilojen virrankulutuskulukujen summa.

Langattomia tuotteita koskevat säännökset

Tässä osassa on vain langattomia malleja koskevia säädöstietoja.

Jos et ole varma, onko mallisi langaton, siirry osoitteeseen <http://support.lexmark.com>.

Ilmoitus modulaarisista komponenteista

Tässä tuotteessa voi olla seuraavat modulaariset komponentit:

Säädösten mukainen Lexmark-tyyppi/-malli LEX-M07-001; FCC ID: IYLLEXM07001; IC: 2376A-LEXM07001

Altistus radiotaajuussäteilylle

Tämän laitteen säteilyteho on huomattavasti FCC:n ja muiden sääntelyvirastojen radiotaajuussäteilyn altistusrajojen alapuolella. Antennin on oltava vähintään 20 cm:n (8 tuuman) päässä ihmisistä, jotta laite täyttää FCC:n ja muiden sääntelyvirastojen radiotaajuussäteilyn altistusrajat.

Euroopan yhteisön (EY) direktiivien mukainen ilmoitus

Tämä tuote vastaa Euroopan yhteisön neuvoston direktiivin 2014/53/EU suojausmääräyksiä koskien sähkömagneettisia rajoituksia ja tietyn jännitteisten elektronisten laitteiden turvallisuusmääräyksiä.

Tuotteen valmistaja: Lexmark International, Inc., 740 West New Circle Road, Lexington, KY, 40550 USA. Valtuutettu edustaja on Lexmark International Technology Hungária Kft., 8 Lechner Ödön fasor, Millennium Tower III, 1095 Budapest HUNGARY. Direktiivien mukainen vaatimustenmukaisuusvakuutus on saatavana pyydettyessä valtuutetulta edustajalta tai osoitteesta

www.lexmark.com/en_us/about/regulatory-compliance/european-union-declaration-of-conformity.html.

Yhteensopivuus osoitetaan CE-merkinnällä:



Rajoitukset

Tämä elektroniikkalaite on tarkoitettu ainoastaan sisäkäyttöön. Ulkokäyttö on kielletty. Tämä rajoitus koskee kaikkia seuraavassa taulukossa mainittuja maita:

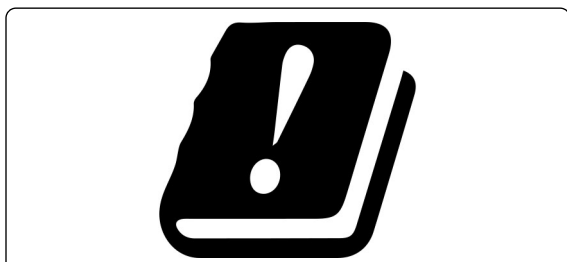

AT	BE	BG	CH	CY	CZ	DE	DK	EE
EL	ES	FI	FR	HR	HU	IE	IS	IT
LI	LT	LU	LV	MT	NL	NO	PL	PT
RO	SE	SI	SK	TR	Iso-Britannia			

EU:n lausunto radiolähettimen käyttötaajuuskaistoista ja radiotaajuussäteilyn enimmäistehosta

Tämä radiotuote käyttää joko 2,4 GHz:n (2,412–2,472 GHz EU:ssa) tai 5 GHz:n (5,15–5,35, 5,47–5,725 EU:ssa) kaistaa. Lähettimen EIRP-enimmäislähtöteho, mukaan lukien antennivahvistus, on molemmilla kaistoilla ≤ 20 dBm.

Usean mallin tiedot

Seuraavat tiedot koskevat kaikkia tulostinmalleja CS421 (5029-230), CS521 (5029-430), C2325 (5029-038), C2425 (5029-238) C2535 (5029-438).

Euroopan yhteisön (EY) direktiivien mukainen ilmoitus

Tämä tuote vastaa Euroopan parlamentin ja neuvoston direktiivien 2004/108/EU, 2014/30/EU, 2009/125/EY ja 2011/65/EY suojausmääräyksiä koskien sähkömagneettisia rajoituksia, tietyn jännitteisten elektronisten laitteiden turvallisuusmääräyksiä, sähkökäyttöisten tuotteiden ekologista suunnittelua sekä tiettyjen vaarallisten aineiden käyttöä sähkö- ja elektroniikkalaitteissa.

Tuotteen valmistaja: Lexmark International, Inc., 740 West New Circle Road, Lexington, KY, 40550 USA. Valtuutettu edustaja on Lexmark International Technology Hungária Kft., 8 Lechner Ödön fasor, Millennium Tower III, 1095 Budapest HUNGARY. Direktiivien mukainen vaatimustenmukaisuusvakuutus on saatavana pyydettyessä valtuutetulta edustajalta tai osoitteesta

www.lexmark.com/en_us/about/regulatory-compliance/european-union-declaration-of-conformity.html.

Tämä tuote täyttää EN 55022:n ja EN 55032:n luokkien B rajoitukset ja EN 60950-1:n tai EN 62368-1:n turvallisuusvaatimukset.

Mallikohtaiset tiedot

Seuraavat tiedot koskevat vain tulostinmalleja CS622 (5029-636) ja C2240 (5029-696).

Euroopan yhteisön (EY) direktiivien mukainen ilmoitus

Tämä tuote vastaa Euroopan parlamentin ja neuvoston direktiivien 2014/30/EU, 2014/35/EU ja 2011/65/EU suojausmääräyksiä koskien sähkömagneettisia rajoituksia, tietyn jännitteisten elektronisten laitteiden turvallisuusmääräyksiä sekä tiettyjen vaarallisten aineiden käyttöä sähkö- ja elektroniikkalaitteissa.

Tuotteen valmistaja: Lexmark International, Inc., 740 West New Circle Road, Lexington, KY, 40550 USA. Valtuutettu edustaja on Lexmark International Technology Hungária Kft., 8 Lechner Ödön fasor, Millennium Tower III, 1095 Budapest HUNGARY. Direktiivien mukainen vaatimustenmukaisuusvakuutus on saatavana pyydettyessä valtuutetulta edustajalta tai osoitteesta

www.lexmark.com/en_us/about/regulatory-compliance/european-union-declaration-of-conformity.html.

Tämä tuote täyttää EN 55022:n ja EN 55032:n luokkien A rajoitukset ja EN 60950-1:n tai EN 62368-1:n turvallisuusvaatimukset.

Radiohäiriölausunto

Varoitus

Tämä tuote täyttää EN 55022:n ja EN 55032:n luokkien A rajoitukset ja EN 55024:n häiriönsietovaatimukset. Tämä tuote ei ole tarkoitettu kotitalouskäyttöön.

Tämä tulostin on Luokan A laite. Laite voi aiheuttaa kotiympäristössä radiohäiriöitä, jolloin käyttäjän on ehkä tehtävä tarvittavat toimenpiteet.

Hakemisto

A

AirPrint

käyttäminen 38

aloitusnäyttö

kuvakkeiden näyttäminen 18

käyttäminen 17

mukauttaminen 18

aloitusnäytön kuvakkeet

näyttäminen 18

aloitusnäytön käyttäminen 17

Alustamaton flash-muisti 123

Asiakastuen käyttäminen 20

asiakastuki

yhteystiedot 155

Asiakastuki

käyttäminen 20

asiakirjat, tulostaminen

mobiililaitteesta 37, 38

tietokoneessa 37

C

Cloud Connector -profiili

luominen 19

tulostaminen 41

Cloud Connector -profiilin

luominen 19

D

diaesityksen käynnistäminen 18

E

ei voi lukea flash-asemaa

vianmäärittäminen, tulostus 121

Embedded Web Server ei

avaudu 120

emolevy

avaaminen 156

Ethernet-liitäntä 12

F

FCC-rajoitukset 169

flash-asema

tulostaminen 38

Flash-muistin vapaa tila ei riitä

resursseja varten 123

Flash-muisti on viallinen 123

fonttimalliluettelo

tulostaminen 41

G

Google Cloud Print

käyttäminen 37

H

haihtuvuusjulistus 89

hakemistoluettelo

tulostaminen 42

henkilökohtainen PIN-koodi

-menetelmä 91

henkilökohtaiset PIN-koodit

ottaminen käyttöön 25

henkilökohtaisten PIN-koodien

ottaminen käyttöön 25

Horrostila

asetusten määrittäminen 110

HTTP-/FTP-asetusten valikko 75

hukkaväriainepullo

vaihtaminen 99

I

ilmankosteus tulostimen

ympäriällä 166

ilmoitukset 165, 166, 167, 168,

169, 170

K

kaapelien liittäminen 12

kansioiden luominen

kirjanmerkeille 21

kartonki

lataaminen 28

kierrätys

Lexmarkin

pakkausmateriaalit 111

Lexmark-tuotteet 111

väriainekasetit 111

kiinnittimen huoltopaketti

tilaaminen 96

kirjanmerkit

kansioiden luominen 21

luominen 20

kirjanmerkkien luominen 20

kirjekuoret

lataaminen 28, 30

kirjelomake

lataaminen 28, 30

kirkkauden säätäminen

näyttö 110

kuvakkeiden näyttäminen

aloitusnäytössä 18

kuvansiirtopaketti

tilaaminen 96

vaihtaminen 102

käsinsyöttöaukko

lataaminen 30

käyttäminen

aidot Lexmark-osat 93

aidot Lexmark-tarvikkeet 93

L

laitekiintiöiden määrittäminen 19

laitekiintiöt

asennus 19

laiteohjelma

päivitä 163

laiteohjelman päivittäminen

flash-tiedosto 163

laitteen tukemat paperilajit 34

lajittelutulostus ei toimi 125

Langaton-valikko 67

langaton verkko

tulostimen liittäminen 91

Wi-Fi Protected Setup 91

langaton verkkoyhteys 91

lepotila

asetusten määrittäminen 110

Lexmark Mobile Print

käyttäminen 37

lisävarusteet

lokerot 161

lisävarusteet, lisääminen

tulostinohjain 162

lisävarusteiden asentaminen

tulostimen kiintolevy 158

lisävarusteiden lisääminen

tulostinohjain 162

lisääminen,

monikäyttösyöttöaukkoon 28

lokeroiden asentaminen 161

lokeroiden erottaminen 30

lokeroiden täyttäminen 26
 lokeroiden yhdistäminen 30
 lokerot
 asettaminen 161
 lataaminen 26
 luettujen salasanojen ottaminen
 käyttöön 25
 luetut salasanat
 ottaminen käyttöön 25
 luottamukselliset tulostustyöt 40
 tulostaminen Macintoshissa 40
 tulostaminen Windowsissa 40
 luottamuksellisten ja muiden
 pidossa olevien töiden
 tulostaminen
 Macintosh-tietokoneesta 40
 Windowsissa 40
 lämpötila tulostimen
 ympärillä 10, 166

M

manuaalinen värinkorjaus
 käyttäminen 153
 melutasot 165
 merkkivalo
 tilan merkitys 16
 mobiililaite
 tulostaminen 37, 38
 monisyöttölaite
 lataaminen 28
 Mopria-tulostuspalvelu
 käyttäminen 37
 mustan ja värikuvansiirtopaketin
 tilaaminen 96
 mustan kuvansiirtopaketin
 tilaaminen 96
 Muu kuin Lexmarkin tarvike 124
 määritystiedoston tuominen
 Embedded Web Serverin
 avulla 162
 määritystiedoston vieminen
 Embedded Web Serverin
 avulla 162

N

näyttönäppäimistö
 käyttäminen 25
 näytön kirkkaus
 säätäminen 110
 näytön mukauttaminen 18

Näytön mukauttaminen
 käyttäminen 18
 näytön mukauttamisen
 käyttäminen 18
 näytönsäätäjän hallinta 18

O

ohjainlevyn avaaminen 156
 ohjauspaneelin käyttäminen
 Lexmark C2240 16
 Lexmark C2325 14
 Lexmark C2425 15
 Lexmark C2535 15
 Lexmark CS421 15
 Lexmark CS521 15
 Lexmark CS622 16
 oletusasetukset
 palauttaminen 89
 oletusasetusten palautus 89
 osien ja tarvikkeiden tilan
 tarkistaminen 93
 osien tila
 tarkistaminen 93

P

painonäppäinmenetelmä 91
 palauttaminen
 tarvikkeiden käyttölaskurit 124
 paperikoon määrittäminen 26
 paperilajin määrittäminen 26
 paperin lisääminen
 käsinsyöttöaukkoon 30
 paperitukoksen poistaminen
 arkinkääntäjässä 114
 kiinnitysyksikön alapuolelta 114
 kiinnitysyksikössä 114
 lokerossa 114
 monikäyttösyöttöaukossa 118
 paperitukokset
 välttäminen 112
 paperitukokset, poistaminen
 käsinsyöttöaukossa 119
 paperitukos, poistaminen
 vakioalustassa 117
 paperitukos lokeroissa 114
 paperitukos luukussa A 114
 paperitukos
 monisyöttölaitteessa 118
 Paperitukosten välttäminen 112
 paperitukos vakioalustassa 117

pidossa olevat työt 40
 tulostaminen Macintoshissa 40
 tulostaminen Windowsissa 40
 puhdistaminen
 tulostimen sisäpuoli 92
 tulostimen ulkopuoli 92
 puhenopeuden säätäminen
 Ääniohjaus 25
 pysyvä muisti 89
 pysyvän muistin
 tyhjentäminen 88
 päänäytön kuvakkeet 17

Q

QR-koodin luontotoiminnon
 käyttäminen 20
 QR-koodit
 lisääminen 20

R

ryhmien lisääminen 22
 ryhmien muokkaaminen 22
 ryhmien poistaminen 22
 ryhmät
 lisääminen 22
 muokkaaminen 22
 poistaminen 22

S

salaus
 tulostimen kiintolevy 89
 siirrettävä muisti 89
 siirrettävän muistin
 tyhjentäminen 88
 siirtyminen näytössä
 eleiden käyttäminen 24
 siirtyminen näytössä eleillä 24
 sisäiset lisälaitteet
 laiteohjelmistokortti 156
 muistikortti 156
 tulostimen kiintolevy 156
 sisäiset lisävarusteet, lisääminen
 tulostinohjain 162
 sisäisten lisävarusteiden
 lisääminen
 tulostinohjain 162
 sisäistä lisälaitetta ei havaittu 122
 suojausaukko
 etsiminen 88
 Suurenustila
 ottaminen käyttöön 25

suurennustilan ottaminen
käyttöön 25
säteilyrajoitukset 165, 169
Säästötila
asetusten määrittäminen 110
Säästötila-asetusten
määrittäminen 19

T

tarkista tulostustyöt 40
tulostaminen Macintoshissa 40
tulostaminen Windowsissa 40
tarvikeilmoitukset
asetusten määrittäminen 97
tarvikeilmoitusten
määrittäminen 97
tarvikkeet
säästäminen 110
tarvikkeiden käyttölaskurit
palauttaminen 124
tarvikkeiden tila
tarkistaminen 93
tarvikkeiden tilaaminen
hukkaväriainepullo 96
kuvansiirtopaketti 96
värikasetti 93
tarvikkeiden vaihtaminen
hukkaväriainepullo 99
musta ja
värikuvansiirtopaketti 102
musta kuvansiirtopaketti 102
värikasetti 97
taustakuvan vaihtaminen 18
TCP/IP-valikko 72
tilaaminen
kiinnittimen huoltopaketti 96
tilaaminen,
hukkaväriainepullon 96
toista tulostustöitä 40
tulostaminen Macintoshissa 40
tulostaminen Windowsissa 40
toistuvat virhekuviot 145
tuetut flash-asetat 39
tuetut paperien painot 35
tuetut paperikoot 32
tuetut tiedostotyypit 39
tukoksen poistaminen
arkinkääntäjässä 114
kiinnityksikön alapuolelta 114
kiinnityksikössä 114
lokerossa 114
monikäyttösyöttöaukossa 118

tukokset
sijainnit 113
tukosalueiden etsiminen 113
välttäminen 112
tukokset, poistaminen
käsinsyöttöaukossa 119
tukosten poistaminen
vakioalustassa 117
tulostaminen
AirPrint 84
Cloud Connector -profiilista 41
flash-asetasta 38
fonttimalliluettelo 41
hakemistoluettelo 42
tietokoneessa 37
Valikkoasetussivu 86
tulostaminen flash-asetasta 38
tulostaminen tietokoneesta 37
tulostimen asetukset
oletusasetusten
palauttaminen 89
tulostimen ilmoitukset
Alustamaton flash-muisti 123
Flash-muistin vapaa tila ei riitä
resursseja varten 123
Flash-muisti on viallinen 123
Muu kuin Lexmarkin tarvike 124
Vaihda kasetti, tulostimen alue
ei täsmää 123
tulostimen kiintolevy
asentaminen 158
salaus 89
tulostimen kiintolevyn muisti 89
tyhjentäminen 88
tulostimen kiintolevyn
tyhjentäminen 88
tulostimen kuljettaminen 109
tulostimen lisävarusteiden
vianmääritys
sisäistä lisälaitetta ei löydy 122
tulostimen paikan
valitseminen 10
tulostimen portit 12
tulostimen puhdistaminen 92
tulostimen siirtäminen 109
tulostimen sijainti
valitseminen 10
tulostimen tiedot
etsiminen 9
tulostimen tila 16
tulostimen valikot 43

tulostimen yhteyden
tarkistaminen 122
tulostimen yhteydet
tarkistaminen 122
tulostimen ympärillä oleva tila 10
tulostin
kuljettaminen 109
tulostin ei vastaa 151
tulostinkokoonpanot 11
tulostinmuistin suojaaminen 89
tulostinmuistin
tyhjentäminen 88, 89
tulostinohjain
lisävarusteet, lisääminen 162
tulostinohjelmisto,
asentaminen 162
tulostinohjelmiston
asentaminen 162
tulostinta koskevien lisätietojen
paikallistaminen 9
tulostuksen vianmääritys
ei voi lukea flash-asetamaa 121
hidas tulostus 148
juuttuneet sivut eivät tulostu
uudelleen 127
kirjekuori sulkeutuu tulostuksen
aikana 125
lokeroiden yhdistäminen ei
toimi 126
luottamukselliset ja pidossa
olevat asiakirjat eivät
tulostu 146
paperi juuttuu usein 127
tulostustyöt eivät tulostu 150
työ tulostuu väärälle
paperille 152
työ tulostuu väärästä
lokerosta 152
väärät marginaalit 132
Tulostusjäljen testisivujen
tulostus 86
tulostuslaadun vianmääritys
epätasainen tummuus 141
harmaa tai värillinen tausta 131
kokonaan värilliset tai mustat
kuvat 138
paperin käpristyminen 136
puuttuvat värit 134
pystysuuntaiset tummat
viivat 142
pystysuuntaiset valkoiset
viivat 144

tekstiä tai kuvia leikkautuu 139
toistuvat virhekuviot 145
tulosteissa on haamukuvia 130
tuloste näyttää sävytetyltä 155
tumma tuloste 128
tyhjät sivut 128
täplikkäs tuloste ja pisteitä 135
vaakasuuntaiset tummat viivat 141
vaakasuuntaiset valkoiset viivat 143
vaalea tuloste 132
valkoiset sivut 128
vino tuloste 137
väriaine hankautuu helposti pois 140
vääntynyt tuloste 137
tulostustarvikkeiden käyttöiän pidentäminen 110
tulostustöiden tallentaminen 40
tulostustöitä ei tulosteta 150
turvallisuusohjeet 7, 8
turvalukon etsiminen 88

U

Universal-paperi asetusten määrittäminen 26
Universal-paperin määrittäminen 26
USB-portin käyttöönotto 121
USB-portti 12 ottaminen käyttöön 121

V

Vaihda kasetti, tulostimen alue ei täsmää 123
valikko
802.1x 75
Asettelu 55
Asetus 56
Ethernet 70
Etäkäyttöpaneeli 45
Flash-asematulostus 65
Google Cloud Print 77
Helppokäyttö 50
HTML 62
HTTP-/FTP-asetukset 75
Ilmoitukset 45
IPSec 74
Kirjautumisrajoitukset 82
Kuva 63

Laatu 57
Laitte 85
Lexmarkille lähetettävät tiedot 50
Lokeromääritys 64
LPD-kokoonpano 75
Luottamukselliset tulostusasetukset 83
Materiaalilajit 65
Mobiilipalvelujen hallinta 84
Muut 85
Määritykset 44
Määritys-valikko 51
Näkyvät aloitusnäytön kuvakkeet 54
Ohje 86
Oikeuksien hallinta 78
Paikalliset tilit 79
Palauta oletusasetukset 51
PCL 61
PDF 60
Poistaminen 54
PostScript 60
Pyyhi väliaikaiset datatiedostot 84
Ratkaisut, LDAP-asetukset 84
SNMP 73
Suojaustarkistusloki 80
TCP/IP 72
ThinPrint 76
Tietoja tästä tulostimesta 55
Tulosta 86
Työkirjanpito 59
USB 76
Valikkoasetussivu 85
Verkko 86
Verkon esittely 67
Vianmääritys 86
Wi-Fi Direct 78
Virranhallinta 49
XPS 60
Yleisasetukset 64
Valikkoasetussivu tulostaminen 86
valikot
Ajasta USB-laitteet 80
Langaton 67
Levyn salaus 83
vараа tulostustöitä tulostaminen Macintoshissa 40
tulostaminen Windowsissa 40

vianmääritys
Embedded Web Server ei avaudu 120
tulostin ei vastaa 151
Väritulostuksen usein kysytyjä kysymyksiä 153
vianmääritys, tulostimen lisävarusteet
sisäistä lisälaitetta ei löydy 122
vianmääritys, tulostus hidas tulostus 148
juuttuneet sivut eivät tulostu uudelleen 127
kirjekuori sulkeutuu tulostuksen aikana 125
lajittelutulostus ei toimi 125
lokeroiden yhdistäminen ei toimi 126
luottamukselliset ja pidossa olevat asiakirjat eivät tulostu 146
paperi juuttuu usein 127
tulostustyöt eivät tulostu 150
työ tulostuu väärälle paperille 152
työ tulostuu väärästä lokeroista 152
väärät marginaalit 132
vianmääritys, tulostuslaatu epätasainen tummuus 141
harmaa tai värillinen tausta 131
kokonaan värilliset tai mustat kuvat 138
paperin käpristyminen 136
puuttuvat värit 134
pystysuuntaiset tummat viivat 142
pystysuuntaiset valkoiset viivat 144
tekstiä tai kuvia leikkautuu 139
toistuvat virhekuviot 145
tulosteissa on haamukuvia 130
tuloste näyttää sävytetyltä 155
tumma tuloste 128
tyhjät sivut 128
täplikkäs tuloste ja pisteitä 135
vaakasuuntaiset tummat viivat 141
vaakasuuntaiset valkoiset viivat 143
vaalea tuloste 132
valkoiset sivut 128

vino tuloste 137
väriaine hankautuu helposti pois 140
vääntynyt tuloste 137
virtajohdon liitäntä 12
virtapainikkeen valo tilan merkitys 16
virtatilojen ajoitus 19
virtuaalinen näppäimistö käyttäminen 25
väriaineen tummuuden säätäminen 152
väriaineen tummuus säätäminen 152
väriainekasetit kierrätys 111
värikasetti tilaaminen 93 vaihtaminen 97
Värinkorjauksen sisältö 153
Värinkorjaus manuaalinen 153
Väritulostuksen usein kysytyt kysymyksiä 153

W

Wi-Fi Protected Setup langaton verkko 91
Wi-Fi-verkko poistaminen käytöstä 92
Wi-Fi-verkon poistaminen käytöstä 92

Y

yhdistäminen, tulostimen langattomaan verkkoon 91
yhdistäminen langattomaan verkkoon painonäppäinmenetelmän käyttäminen 91
PIN-koodi-menetelmän käyttäminen 91
yhteyden ottaminen asiakastukeen 155
yhteystiedot lisääminen 21 muokkaaminen 22 poistaminen 22
yhteystietojen lisääminen 21
yhteystietojen muokkaaminen 22

yhteystietojen poistaminen 22
Ympäristöasetukset asetusten määrittäminen 19
ympäristöasetus Horrostila 110 lepotila 110 Säästötila 110
Ympäristöasetusten määrittäminen 19

Ä

Ääniohjauksen aktivoiminen 24
Ääniohjauksen puhenoisuus säätäminen 25
Ääniohjaus aktivointi 24 puhenoisuus 25